

TESLA

CERAMIC HOB

HV6400SB

User Manual

ENG

AL

BiH/
CG

BG

MK

HU

SLO

SRB



Product images are for illustrative purposes only and may differ from the actual product.

Dear User,

We suggest you to read the user manual carefully before using the product and, keep it permanently at your disposal.

NOTE

This user manual is prepared for more than one model. Some of the features specified in the Manual may not be available in your appliance.

All our appliances are only for domestic use, not for commercial use.
Products marked with (*) are optional.

Conforms with the WEEE Regulations.

IMPORTANT WARNINGS

1. Installation and repair should always be performed by "AUTHORIZED SERVICE". Manufacturer shall not be held responsible for operations performed by unauthorized persons.
2. Please read this operating instructions carefully. Only by this way you can use the appliance safely and in a correct manner.
3. The cooker should be used according to operating instructions.
4. Keep children below the age of 8 and pets away when operating.
5. **WARNING: Fire hazard; do not store the materials on the cooking surface.**
6. **WARNING: The appliance and its accessible parts are hot during operation.**
7. Setting conditions of this device are specified on the label. (Or on the data plate)
8. The accessible parts may be hot when the grill is used. Small children should be kept away.
9. **WARNING: This appliance is intended for cooking. It should not be used for other purposes like heating a room.**
10. To clean the appliance, do not use steam cleaners.
11. NEVER try to put out the fire with water. Only shut down the device circuit and then cover the flame with a cover or a fire blanket.
12. Children under 8 years of age should be kept away, if they cannot be monitored continuously.
13. Touching the heating elements should be avoided.
14. **CAUTION: Cooking process shall be supervised. Cooking process shall always be supervised.**
15. The appliance is not suitable for use with an external timer or a separate remote control system.
16. This device can be used by children over 8 years of age, people with physical, hearing or mental challenges or people with lack of experience or knowledge; as long as control is ensured or information is provided regarding the dangers.
17. This device has been designed for household use only.
18. Children must not play with the appliance. Cleaning or user maintenance of the appliance shall not be performed by children unless they are older than 8 years and supervised by adults.
19. Keep the appliance and its power cord away from children less than 8 years old.
20. Put curtains, tulle, paper or any flammable (ignitable) material away from the appliance before starting to use the appliance. Do not put ignitable or flammable materials on or in the appliance.
21. Keep the ventilation channels open.
22. Do not heat closed cans and glass jars. The pressure may lead jars to explode.
23. Do not use the product in states like medicated and/or under influence of alcohol which may affect your ability of judgement.
24. After each use, check if the unit is turned off.
25. Be careful when using alcohol in your foods. Alcohol will evaporate at high temperatures and may catch fire to cause a fire if it comes in contact with hot surfaces.
26. If the appliance is faulty or has a visible damage, do not operate the appliance.
27. Do not put objects that children may reach on the appliance.
28. The packaging materials are dangerous for children. Keep packaging materials away from the reach of children.
29. Cooker supply can be disconnected during any construction work at home. After completing the work, re-connecting the cooker shall be done by authorized service.
30. Do not place metal utensils such as knife, fork,

spoon on the surface of the appliance, since they will get hot.

31. To prevent overheating, the appliance should not be installed behind of a decorative cover.
32. Turn off the appliance before removing the safeguards. After cleaning, install the safeguards according to instructions.
33. Cable fixing point shall be protected.
34. **CAUTION: If the glass of the stove is broken, turn off any heating element immediately and disconnect the appliance from power source, do not touch the surface of the appliance and do not use the appliance.**
35. User should not handle the cooker by himself.
36. When not turning of the cooker during cooking, user can touch hot surfaces causing burns.
37. If heavier loads are places on the cooker, these loads can trip over. It may cause personal injuries.
38. Allow disconnection of the appliance after installation, by accessible plug or a switch in the fixed wiring, unless.

Electrical Safety

1. Plug the appliance in a grounded socket protected by a fuse conforming to the values specified in the technical specifications chart.
2. Have an authorized electrician set grounding equipment. Our company shall not be responsible for the damages that shall be incurred due to using the product without grounding according to local regulations.
3. **WARNING: If the surface is cracked, turn off the appliance to avoid risk of electric shock.**
4. Never wash the appliance by spraying or pouring water on it. There is a risk of electrocution.
5. Do not touch the plug with wet hands. Do not pull the cord to plug off, always hold the plug.
6. Unplug the unit during installation, maintenance, cleaning and repair.
7. Make sure the plug is inserted firmly into wall socket to avoid sparks.
8. If the power supply cord (the cord with plug) is damaged, this cord shall be replaced by the manufacturer or its service agent or an equally qualified personnel to prevent a hazardous situation.
9. Do not use cut or damaged cords or extension cords other than the original cord.
10. Do not use steam cleaners for cleaning the appliance, otherwise electric shock may occur.
11. Make sure there is no liquid or humidity in the outlet where the product plug is installed.
12. An omnipolar switch capable to disconnect power supply is required for installation. Disconnection from power supply shall be provided with a switch or an integrated fuse installed on fixed power supply according to building code.
13. The power supply cord (the cord with plug) shall not contact the hot parts of the appliance.
14. Unplug the unit during installation, maintenance, cleaning and repair.
15. Appliance is equipped with a type "Y" cord cable.
16. The circuit breaker switches of the cooker shall be placed so that end user can reach them when the cooker is installed.
17. Fixed connections shall be connected to a power supply enabling omnipolar disconnection. For appliances with over voltage category below III, disconnection device shall be connected to fixed power supply according to wiring code.
18. Do not remove ignition switches from the appliance. Otherwise, live electric cables can be accessed. It may cause an electric shock.

Methods for Protecting Ceramic Glass Cooking Surface

Ceramic glass surface is unbreakable and scratch resistant to a certain degree. However, to avoid any damage, please do the following:

1. Never pour cold water on hot cookers.
2. Do not stand on a ceramic glass plate.
3. Sudden pressure, for example, the effect of a falling salt shaker may be critical. So, do not place such objects on a place above the hobs.
4. After each use, make sure that the base of the cooking pot and surfaces of cooking zones are clean and dry.
5. Do not peel vegetables on the hob surfaces. Sand grains falling from the vegetables may scratch the ceramic glass plate.
6. Do not lay flammable materials such as cardboard or plastic on the oven. Objects such as tin, zinc, or aluminium (as well as aluminium foils or empty coffee pots) may melt on hot cooking surfaces and thus cause damage.
7. Take care not to let sugary foods or fruit juices contact the hot cooking zones. The ceramic glass surface may be stained by these.

Intended Use

1. This product is designed for home use. Commercial use of the appliance is not permitted.
2. This appliance may only be used for cooking purposes. It shall not be used for other purposes like heating a room.
3. The manufacturer assumes no responsibility for any damage due to misuse or mishandling.
4. Operational life of the product you have purchased is 10 years. This is the period for which the spare parts required for the operation of this product as defined is provided by the manufacturer.

Electrical Connection

1. Setting conditions of this appliance is indicated in tag or data plate.
2. Your appliance should be plugged in a fuse appropriate for electric power. If necessary, it is recommended that installation is done by authorized service.
3. Your appliance is configured in accordance with electrical supply of 220-240 V AC / 380-415 V 3N AC 50/60 Hz.
4. If main electrical network is different from these values, contact with your authorized service.
5. Electrical connections of your appliance should only be made to the fuses having suitably wired grounding (grounded) system. If no convenient fuse is available in the place where your appliance is to be installed, contact with authorized service immediately. Manufacturing firm is not responsible definitely for the damages that fuses whose grounding is not made and connected to the appliance can cause.
6. Plug of the appliance should be close to be accessed easily to the fuse whose grounding is made without use of extension cord.
7. Do not allow contacting the power cable of your appliance with hot regions. Similarly, keep away it from sharp edges and corners.
8. If feeder cord is damaged, this cord should be replaced either by manufacturer or its service agency or same degree qualified personnel in order to hinder a dangerous situation.
9. Wrong electrical connection may give damage to the appliance. In this case, your appliance will remain out of guarantee scope. Electrical connection of your appliance should be done by authorized service.

Electrical Connection Scheme

Get electrical connection of your appliance done to authorized person in line with the following scheme.

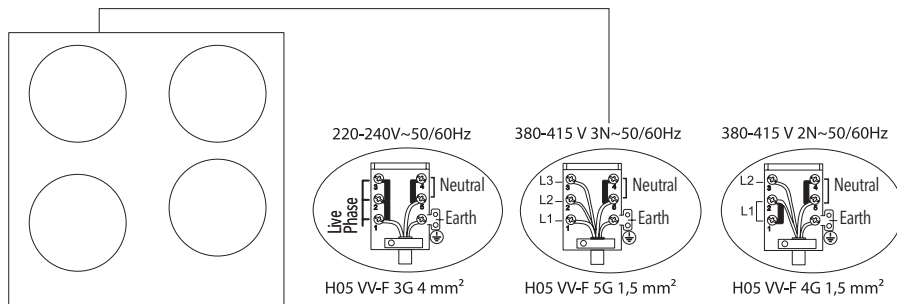

INTRODUCTION OF THE APPLIANCE

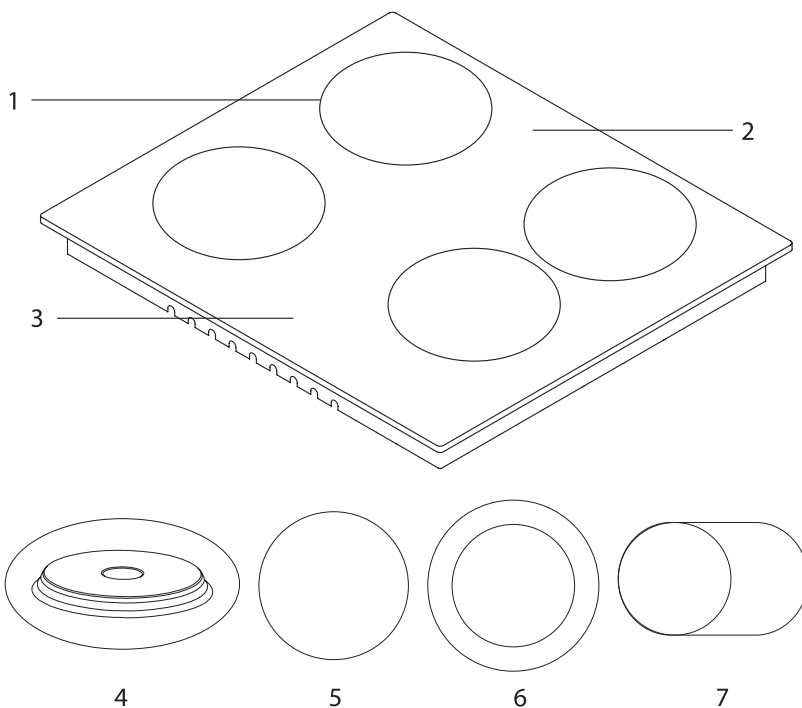

1. Heater positions
2. Glass or metal surface
3. Control switches
4. Hotplate (145 mm or 180 mm)*
5. Ceramic heater (180 mm or 140 mm)*
6. Double ceramic heater (120 mm / 180 mm or 220 mm / 300 mm)*
7. Ovaldual ceramic heater (140 mm / 250 mm)*

Technical features

You can operate electric cooktops by turning the button on control panel you want to use to the level you desire. Cooktop powers as per levels are given in the following table.

Specifications	Level 1	Level 2	Level 3	Level 4	Level 5	Level 6
80 mm hotplate	200 W	250 W	450 W	---	---	---
145 mm hotplate	250 W	750 W	1000 W	---	---	---
180 mm hotplate	500 W	750 W	1500 W	---	---	---
145 mm rapid hotplate	500 W	1000 W	1500 W	---	---	---
180 mm rapid hotplate	850 W	1150 W	2000 W	---	---	---
145 mm hotplate	95 W	155 W	250 W	400 W	750 W	1000 W
180 mm hotplate	115 W	175 W	250 W	600 W	850 W	1500 W
145 mm rapid hotplate	135 W	165 W	250 W	500 W	750 W	1500 W
180 mm rapid hotplate	175 W	220 W	300 W	850 W	1150 W	2000 W
180 mm ceramic heater	1800 W					
140 mm ceramic heater	1200 W					
140 / 250 mm ceramic heater	1800 W					
120 / 180 mm ceramic heater	1700 W					
220 / 300 mm ceramic heater	2400 W					
Supply voltage	220-240 V AC / 380-415 V 3N AC 50/60 Hz.					

WARNING!

- For the modification to be done by authorized service, this table should be considered. Manufacturer may not be held responsible for any problems rising because of any faulty modification.
- In order to increase the product quality, the technical specifications may be changed without prior notice.
- The values provided with the appliance or its accompanying documents are laboratory readings in accordance with the respective standards. These values may differ depending on the use and ambient conditions.

INSTALLATION OF COOKTOP

Check if the electrical installation is proper to bring the appliance in operating condition. If electricity installation is not suitable, call an electrician and plumber to arrange the utilities as necessary. Manufacturer shall not be held responsible for damages caused by operations performed by unauthorized persons.

WARNING!

- It is customer's responsibility to prepare the location the product shall be placed on and also to have the electrical installation prepared.
- The rules in local standards about electrical installations shall be followed during product installation.
- Check for any damage on the appliance before installing it. Do not have the product installed if it is damaged. Damaged products cause a risk for your safety.

Correct Place For Installation

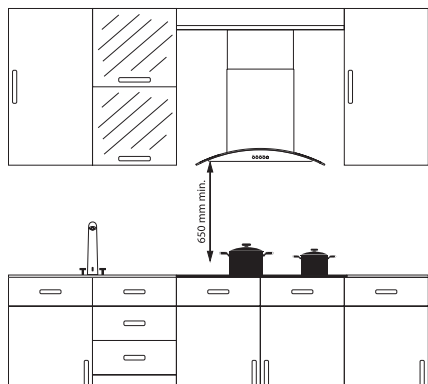

Product is designed in accordance with the kitchen counters supplied from market. A safe distance should be left between the product and kitchen walls and furniture.

If hood/aspirator will be installed over your appliance, obey to the recommendation of hood / aspirator manufacturer for assembly height. (min. 65 cm). The gap that cooktop is to be placed on the counter should be cut in line with cooktop installation dimensions.

For installation of the product, the rules specified in local standards related to electricity should be complied.

Installation

1. Turn the cooktop down and place on smooth ground.
2. In order to prevent entrance of foreign substances and liquids between cooktop and counter, apply the paste given in package to the sides of lower guard of counter. For corners, curl paste and increase curls till filling corner gaps.
3. Turn cooktop again and align with and place on counter.
4. Fasten up your cooktop on counter by using the clamp and screws supplied.

Installation Diagram

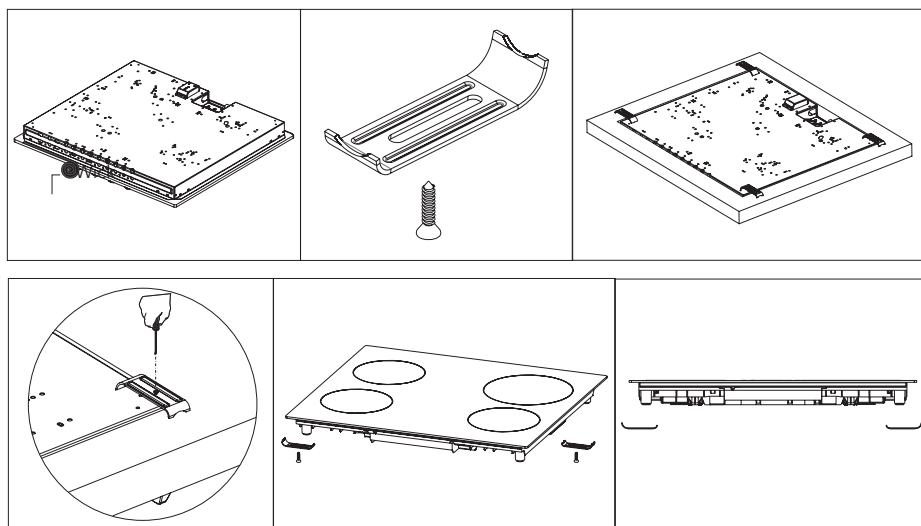

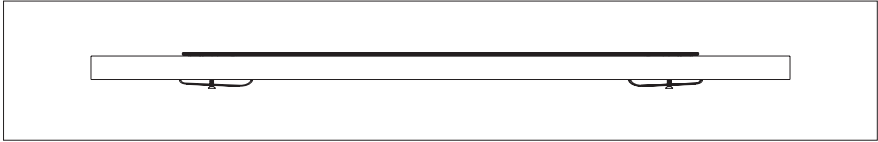

5. When product is mounted on a drawer, if it is possible to touch lower side of product, this section should be separated with a wooden shelf.

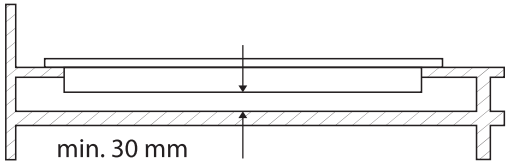

- 6. While mounting cooktop on a closet, as shown in the figure above, in order to separate between closet and cooktop, a shelf should be mounted. If it is mounted on a built-in oven, there is no need to do that.
- 7. If your cooktop will be mounted next to right or left wall, the minimum distance between wall and cooktop should be 50 mm.

Counter Cut-Off Dimensions

Pay attention to the drawings and dimensions given below while making cooktop installation and adjusting counter cutting sizes.

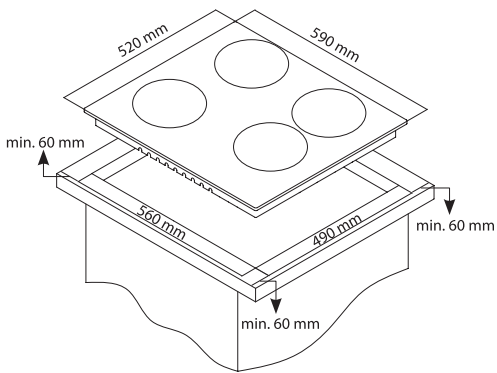

CONTROL PANEL

Electrical Heater (hotplate) Cooktop Panel Visual

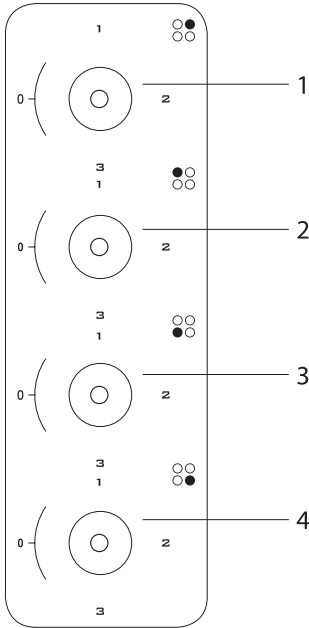

1. 180 mm electrical heater (hotplate)
2. 145 mm electrical heater (hotplate)
3. 180 mm electrical heater (hotplate)
4. 145 mm electrical heater (hotplate)

WARNING!

The control panel above is only for illustration purposes. Consider the control panel on your device.

Warnings About Using The Touchmatic Control

1. The controls react to touching, so you do not need to apply any pressure to the controls.
2. Use the bottom, not the tip of your finger while using the device.

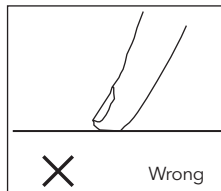
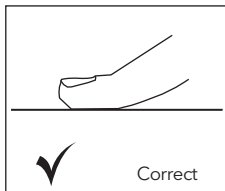

3. Make sure that the touch controls are always clean and dry. Even a thin layer of water may make it difficult for touch controls to work.

USAGE OF YOUR COOKTOP

1. Place the pots and pans so that their handles are not placed above the hobs to prevent heating of the handles.
2. Place suitable amount of food to the pots and pans. Thus, you may prevent overflowing of meals and avoid unnecessary cleaning.
3. Do not use containers that are unstable and that may be easily tipped over on the cooktop.
4. Do not put empty pots and pans on the hobs with their flames on.
5. Always turn off the hobs after each use.
6. Do not put containers that may be affected by heat on the product.
7. Do not operate the hobs without any pots and pans placed on them.
8. Do not place the lids of the pots and pans on the hobs.
9. When you want to put the pot on another hob, take the pot up and place it again instead of sliding it.
10. Keep the lid of container you use for heating oil open.
11. Do not put oil with a volume more than one third of the pan. Do not leave the oil unattended when the oil is being heated. Extremely hot oils may cause fire.
12. Use pots and pans with machined bases only. Sharp edges cause scratches on the surface.
13. Do not use aluminium pots and pans. Aluminium cause damages to the hob surface.



Splashes and overflow may cause damage to the cooktop surface and fire.



Do not use containers with convex or concave bases.











If the diameter of the pot is smaller than the diameter of the hob, this will waste energy.



Use pots and pans with flat bases only.

ELECTRONIC BOARD MANUAL



	Lower left cooking area selection key
	Upper left cooking area selection key
	Upper right cooking area selection key
	Lower right cooking area selection key
	Plus key
	Minus key
	On / off key
	Temperature display icon

Turning the Stove on



Unit becomes operational within 1 second after it is plugged to the mains. All LEDs and displays illuminate for 1 second.

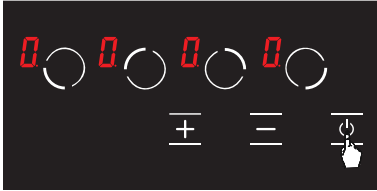

Figure 1

Unit is turned on by pressing the key. The is displayed on all displays. (See Fig. 1)

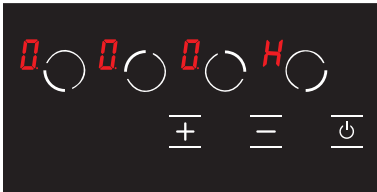

Figure 2

If the temperature of the glass over the hobs is above + 60°C, and are displayed on the display of the relevant successively. (= 0.5 seconds, = 0.5 seconds) (see Fig. 2)

Turning the Stove off

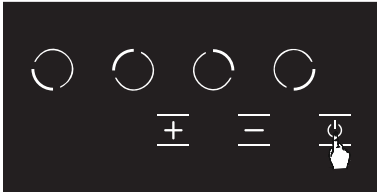

Figure 3

Unit is turned off by pressing the key. (see Fig. 3) You may turn off the unit by pressing the key even if the child lock is active.



Electronic components remain active for 20 seconds. If there is no cooking level within this period, unit switches to "off mode" automatically with a signalling sound.

Residual Heat Display

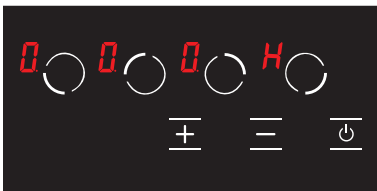

Figure 4

If the icon on the display of the stove is illuminated, this means that the relevant hob is still hot. It may be used for heating a small amount of food. (See Fig. 4)



Residual heat display is not illuminated, and thus it does not warn the user against heat in case of a power outage.



Residual heat display of each cooking area remains active until the measured glass temperature is below + 60 °C.

Turning the Stove Cooking Areas On

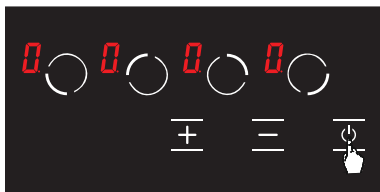

Figure 5

1. Turn the stove on by pressing the button. (See Fig. 5)

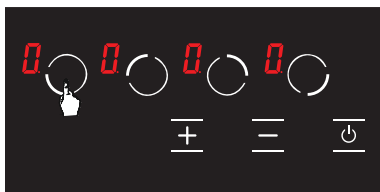

Figure 6

2. Press the relevant hob selection key. The icon shall be displayed in the relevant hob when you touch for the first time. (See Fig. 6)

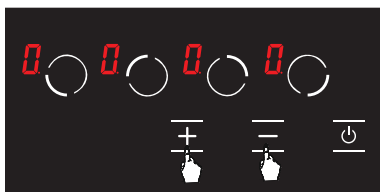

Figure 7

3. Cooking level of the relevant hob may be set from 1 to 9 using the and the keys or from to 9 as per the option of the stove. (See Fig. 7)



WARNING!

If the hob selected is hot, icon shall be displayed instead of icon after the selection is made.

Keep Warm Function (Optional)

Keep warm function keeps the cooked food placed on a cooking area warm. The selected hob is operated with a lower power in this function. Keep warm function is also a cooking level.

To activate the keep warm function

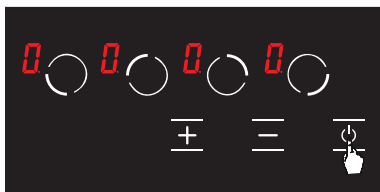

Figure 8

1. Turn the stove on by pressing the button. (See Fig. 8)

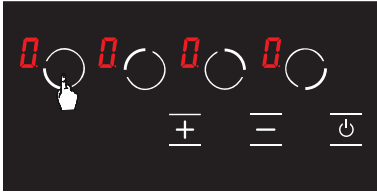

Figure 9

2. Press the relevant hob selection key once. The **0** icon is displayed when you touch for the first time. (See Fig. 9)

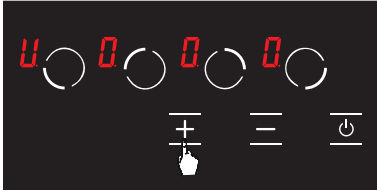

Figure 10

3. Then, press the **+** key once. The **H** icon shall be displayed in the relevant hob with this touch. (see Fig. 10) Thus, the keep warm shall be activated.

Turning the Stove Cooking Areas Off

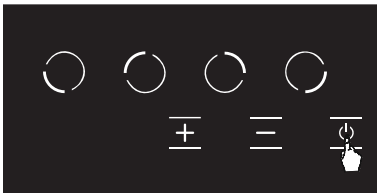

Figure 11

1. You may turn the stove off by pressing the **⏻** button. See Fig. 11)

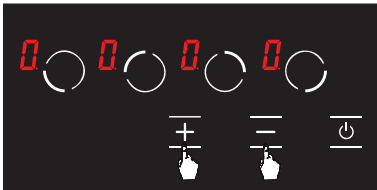

Figure 12

2. Using the **+** and **-** keys, bring the temperature on all hobs to **0**. (see Fig. 12) Stove shall be turned off by itself after 20 seconds.

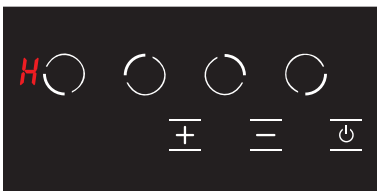

Figure 13

3. If any hob is still hot after 20 seconds, **H** symbol is displayed until the temperature of the relevant hob becomes lower than +60 °C. (see Fig. 13) No icon is displayed after the stove is turned off if the relevant hob is not hot.

Child Lock Function (Optional)

To activate the child lock

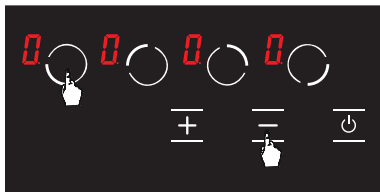

Figure 14

1. Press front left hob selection key (●) and minus key (−) simultaneously, you shall hear a short warning signal at this time. (see Fig. 14) Then, remove your fingers from the stove control panel.

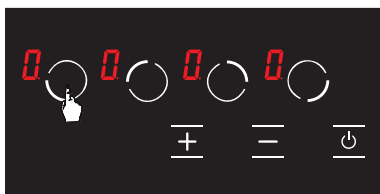

Figure 15

2. Press the front left hob selection key (●) again. (See Fig. 15)

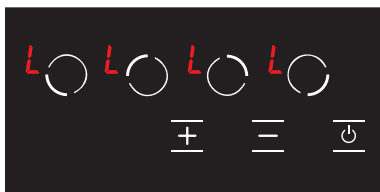

Figure 16

3. The child lock is activated at this time and the **L** icon is displayed on all hobs to indicate this condition. (see Fig. 16) The **L** and **H** icons are displayed alternatively if any hob is hot.

To deactivate the child lock until the stove is turned off

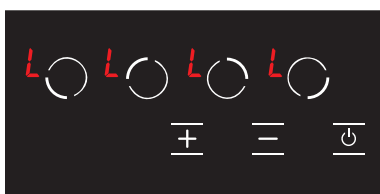

Figure 17

1. The **L** icon is displayed on all displays when the stove is on and the child lock is active. (see Fig. 17) The **L** and **H** icons are displayed alternatively if any hob is hot. You may turn the stove on or off with the ● key only.

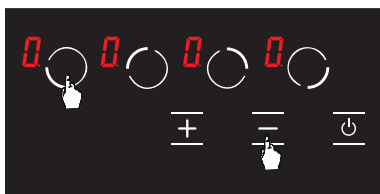

Figure 18

2. Press front left hob selection key (●) and minus key (−) simultaneously. (see Fig. 18) You shall hear a short warning signal at this time. Then, remove your fingers from the stove control panel.

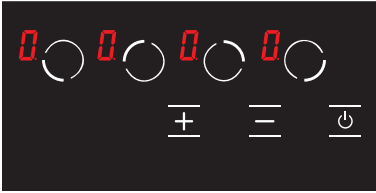

Figure 19

To activate the child lock completely

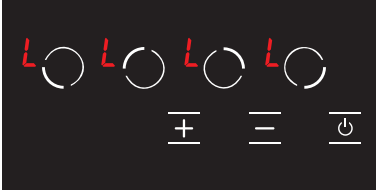

Figure 20

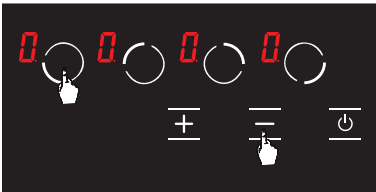

Figure 21

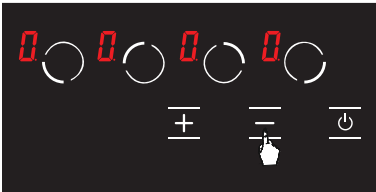

Figure 22

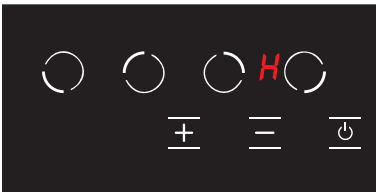

Figure 23

- The **0** icon is displayed on all displays. (see Fig. 19) The **0** and **H** icons are displayed alternatively if any hob is hot.

⚠ WARNING!

Child lock is deactivated until the stove is turned off only with the steps performed in this section. In other words, child lock shall be activated again if the unit is turned off and on again. Thus, the child lock shall be activated whenever the stove is turned off and on.

- The **L** icon is displayed on all displays when the stove is on and the child lock is active. (see Fig. 20) The **L** and **H** icons are displayed alternatively if any hob is hot. You may turn the stove on or off with the **0** key only.

- Press front left hob selection key (**0**) and minus key (**-**) simultaneously. (see Fig. 21) You shall hear a short warning signal at this time. Then, remove your fingers from the stove control panel.

- Press the **-** key again. (see Fig. 22) This shall be performed right after the 2nd step. Child lock is deactivated permanently. In other words, child lock shall continue to be deactivated even if the unit is turned off and on again.

- Unit switches to stand-by mode after these procedures. However, the **H** icon shall be displayed in case of a hot hob even if the unit switches to stand-by mode. (See Fig. 23)



⚠ WARNING!

Child lock shall be deactivated in case of a power outage.

Error Codes and Recommendations for Solutions

Error codes, their probable causes and recommendations for solutions are provided in the chart below.

WARNING!

The chart below is applicable for all models.

Error Code	Error Description	Potential Cause for Error	Clearing Error
ER 03 & continuous signal sound	Constant use of buttons; control unit is disrupted after 10 seconds.	Water or cooking utensils on the glass over the control unit.	Clean the operating surface of the stove.
ER 20	Flash fault.	^ C error.	Replace the electronic board.
ER 21	Excessive temperature.	The ambient temperature for electronics is too high.	Allow the cooking surface to cool down. Check the temperature verification of the control unit.
ER 22	Key evaluation fault. Control unit is turned after 3.5 - 7.5 seconds.	Short circuit or error in detection of keys.	Replace the electronic board.
ER 31	Configuration data is incorrect.	---	New configuration is required.
ER 36	Temperature sensor error.	Short circuit or electronic board turns off.	Replace the electronic board.
ER 40	Power supply is too low to turn on the appliance.	Primary PTC is too hot.	Disconnect the stove from power supply system.
ER 47	Communication error between the electronic board configuration and the heaters.	No communication or faulty communication.	Make sure that the connection cable is connected correctly and functionally.
U 400	Incorrect connection.	Control unit is connected incorrectly.	Connect the stove to correct mains voltage.

WARNING!

If the device is operated at maximum level for too long, it can turn off automatically. This is an ordinary measure for safety of the device.

MAINTENANCE AND CLEANING

Before starting to maintenance or cleaning, firstly unplug the plug supplying electricity to cooktop and turn down gas valve. If cooktop is hot, wait for cooling down.

1. For the purpose that your cooktop has long and economic life, regular cleaning and maintenance should be performed on your cooktop.
2. Do not clean your cooktop with scratching tools such as bristle brush, wire wool or knife. Do not use abrasive, scratching, acid materials or detergent.
3. Following mopping parts of your cooktop with soapy cloth, rinse it, later rinse well with a soft cloth.
4. Clean glass surfaces with special glass cleaning substances. As scratching of glass surfaces leads to breaking, while cleaning glass surfaces, do not use abrasive cleaners or sharp metal scrapers.
5. Do not clean your cooktop with steamy cleaners.
6. In the course of cleaning your cooktop, never use flammable materials such as acid, thinner and gas.
7. Do not wash plastic and aluminium parts of your cooktop in dishwasher.
8. Clean vinegar, lemon, salt, coke and similar acid and alkaline containing substances poured on your cooktop immediately.
9. In time, cooktop buttons turns hard or never turn any more, in such circumstances, it may be necessary that buttons are changed. The change should only be done by authorized service.

TROUBLESHOOTING

You can solve the troubles you can encounter at your product by checking the following points before calling technical service.

If The Appliance Does Not Operate

1. Check if power cable of cooktop is plugged in.
2. Examine with safe ways if electric exists on network.
3. Audit fuses.
4. Control whether damage is available on power cable.

HANDLING RULES

1. Carry out the movement and transportation in the original packaging.
2. Pay maximum attention to the appliance while loading/unloading and handling.
3. Make sure that the packaging is securely closed during handling and transportation.
4. Protect from external factors (such as humidity, water, etc.) that may damage the packaging.
5. Be careful not to damage the appliance due to bumps, crashes, drops, etc. while handling and transporting and not to break or deform it during operation.

ENVIRONMENTALLY-FRIENDLY DISPOSAL



Dispose of packaging in an environmentally-friendly manner.

This appliance is labelled in accordance with European Directive 2012/19/EU concerning used electrical and electronic appliances (waste electrical and electronic equipment - WEEE).

The guideline determines the frame work for the return and recycling of used appliances as applicable throughout to the EU.

PACKAGE INFORMATION

Packaging materials of the product are manufactured from recyclable materials in accordance with our National Environment Regulations. Do not dispose of the packaging materials together with the domestic or other wastes. Take them to the packaging material collection points designated by the local authorities.

I dashur përdorues,

Ne ju sugjerojmë që të lexoni me kujdes manualin e përdorimit përpara se të përdorni produktin dhe ta mbani me vete gjatë gjithë kohësheqjen.

SHËNI

Ky manual përdorimi është përgatitur për më shumë se një model. Disa nga veçoritë e listuara në Manual mund të nuk janë të disponueshme në pajisjen tuaj.

Të gjitha pajisjet tona janë vetëm për përdorim shtëpiak dhe jo për përdorim komercial. Produktet e shënuara me (*) janë opsionale.

Në përputhje me rregulloret e WEEE.

PARALAJMËRIME TË RËNDËSISHME

1. Instalimi dhe riparimi duhet të kryhen gjithmonë nga "SHËRBIMI I AUTORIZUAR". Prodhuesi nuk do të jetë përgjegjës për operacionet e kryera nga persona të paautorizuar.
2. Ju lutemi lexoni me kujdes këto udhëzime funksionimi. Kjo është mënyra e vetme që mund ta përdorni pajisjen në mënyrë të sigurt dhe të saktë.
3. Stufa duhet të përdoret sipas punësudhëzimit.
4. Mbani larg fëmijët nën 8 vjeç dhe kafshët shtëpiake kur punoni.
5. **PARALAJMËRIM: Rrezik zjarri; mos ruani materiale në sipërfaqen e gatimit.**
6. **PARALAJMËRIM: Pajisja dhe pjesët e saj të aksesueshme nxehen gjatë punës.**
7. Kushtet e instalimit të kësaj pajisjeje tregohen në etiketë. (Ose në pllakën e emrit)
8. Pjesët e aksesueshme mund të jenë të nxehta kur grila është në përdorim. Fëmijët e vegjël duhet të qëndrojnë larg.
9. **PARALAJMËRIM: Kjo pajisje është menduar për gatim. Nuk duhet të përdoret për qëllime të tjera si ngrohja e dhomës.**
10. Mos përdorni pastrues me avull për të pastruar pajisjen.
11. KURRË mos u përpiqni të shuani zjarrin me ujë. Thjesht fikni qarkun e pajisjes dhe më pas mbulonit flakën me një kapak ose batanije zjarri.
12. Fëmijët nën Moshën 8 vjeç duhet të mbahet mënjane nëse nuk mund të monitorohet vazhdimisht.
13. Duhet të shmangët prekja e elementeve të ngrohjes.
14. **KUJDES: Procesi i gatimit duhet të mbikëqyret. Procesi i gatimit duhet të mbikëqyret gjithmonë.**
15. Pajisja nuk është e përshtatshme për t'u përdorur me një kohëmatës të jashtëm ose me një sistem të veçantë telekomandimi.
16. Kjo pajisje mund të përdoret nga fëmijë mbi 8 vjeç, persona me sfida fizike, dëgjimore ose mendore ose persona me mungesë eksperience ose njohuri; përderisa sigurohet kontrolli osejepet informacion mbi rrezikun.
17. Kjo pajisje është projektuar për përdorim shtëpiakvetëm.
18. Fëmijët nuk duhet të luajnë me pajisjen. Pastrimi ose mirëmbajtja e pajisjes nga përdoruesi nuk duhet të kryhet nga fëmijët përveç nëse janë mbi 8 vjeç dhe nën mbikëqyrjen e të rriturve.
19. Mbajeni pajisjen dhe kordonin e saj të rrymës larg fëmijëve nën 8 vjeç.
20. Vendosni derdet, tullat, letërën ose çdo material të djegshëm (të ndezshëm) larg pajisjes përpara se të filloni të përdorni pajisjen. Mos vendosni materiale të ndezshme ose të djegshme mbi ose brenda pajisjes.
21. Mbani kanalet e ventilimit të hapura.
22. Mos ngrohni kanaçe të mbyllura dhe kavanoza qelqi. Presioni mund të shkaktojë që kavanozët të shpërthejnë.
23. Mos e përdorni produktin në kushte të tilla si mjekimi dhe/ose nën ndikimin e alkoolit që mund të ndikojnë në gjykimin tuaj.
24. Pas çdo përdorimi, sigurohuni që pajisja të jetë e fikur.
25. Kini kujdes kur përdorni alkool në ushqimin tuaj. Alkooli do të avullojë në temperatura të larta dhe mund të ndizet dhe të shkaktojë zjarr nëse bie në kontakt me sipërfaqe të nxehta.
26. Nëse pajisja është me defekt ose ka dëmtime të dukshme, mos e përdorni pajisjen.
27. Mos vendosni objekte që fëmijët mund të arrijnëpajisja.
28. Materialet e paketimit janë të rrezikshme përfëmijet. Mbani materialet e paketimit jashtë mundësive të fëmijëve.

29. Fuqia e sobës mund të fiket gjatë çdopunë ndërtimi në shtëpi. Pas përfundimit të punës, rilidhja e sobës kryhet ngaservis i autorizuar.
30. Mos vendosni enë metalike si thika, pirunë, lugë mbi sipërfaqen e pajisjes, pasi ato do të nxehen.
31. Për të parandaluar mbinxhjen, pajisja nuk duhet të vendoset pas mbulesës dekorative.
32. Fikeni pajisjen përpara se të hiqni mekanizmat mbrojtës. Pas pastrimit, instaloni mekanizmat mbrojtës sipas udhëzimeve.
33. Pika e lidhjes së kabllove duhet të mbrohet.
34. **KUJDES: Nëse xhami i sobës është thyer, fikni menjëherë elementin ngrohës dhe shkëputeni**

pajisjen nga burimi i energjisë, mos prekni sipërfaqen e pajisjes dhe mos e përdorni pajisjen.

35. Përdoruesi nuk duhet ta përdorë vetë sobën.
36. Kur nuk e ktheni sobën gjatë gatimit, përdoruesi mund të prekë sipërfaqe të nxehta duke shkaktuar djegie.
37. Nëse ka ngarkesa më të rënda në sobë, këto ngarkesa mund të prishen. Mund të shkaktojë dëmtim personal.
38. Lëreni pajisjen të shkëputet pas instalimit, me një prizë ose çelës të aksesueshëm në telat fikse, përveç rastit.

Siguria elektrike

1. Prizëpajisja në një prizë të tokëzuar e mbrojtur nga një siguresë që korrespondon me vlerat e treguara në tabelën e specifikimeve teknike.
2. Kërkoni një elektrikist të licencuar të instalojë tokëziminpajisje. Kompania jonë nuk do të jetë përgjegjëse për dëmet e shkaktuara nga përdorimi i produktit pa tokëzim sipas rregulloreve lokale.
3. **PARALAJMËRIM: Nëse sipërfaqja është plasaritur, fikeni pajisjen për të shmangur rrezikun e goditjes elektrike.**
4. Asnjëherë mos e lani pajisjen duke e spërkatur ose derdhur ujë mbi të. Ekziston rreziku i goditjes elektrike.
5. Mos e prekniprizë me duar të lagura. Mos e tërhiqni kordonin për ta shkëputur, mbajeni gjithmonë spinën.
6. Shkëputeni pajisjen nga furnizimi me energji elektrike gjatë instalimit, mirëmbajtjes, pastrimit dhe riparimit.
7. Sigurohuni që spina të jetë futur fort në prizën e murit për të shmangur shkëndijat.
8. Nëse kordoni i rrymës (kordoni i prizës) është i dëmtuar, ky kablo duhet të zëvendësohetnga prodhuesi ose agjenti i tij i shërbimit ose personel po aq të kualifikuar për të parandaluar një situatë të rrezikshme.
9. Mos përdorni korda të prera ose të dëmtuara ose kordona zgjatuestela të ndryshëm nga kabloja origjinale.
10. Mos përdorni pastrues me avull për pastrimpajisjen, përndryshe mund të ndodhë një goditje elektrike.
11. Kontrolloni që të mos ketë lëng ose lagështi në prizën ku është instaluar spina e produktit.
12. Ndërprerës omnipolar i aftë përfikja e energjisë kërkohet për instalim. Shkëputja nga furnizimi me energji elektrike duhet të sigurohet nga një ndërprerës ose siguresë e integruar e instaluar në furnizimin me energji fikse sipas kodit të ndërtimit.
13. Kordoni i rrymës (kordoni prizë) nuk duhet të bjerë në kontakt me pjesët e nxehta të pajisjes.
14. Shkëputeni pajisjen nga furnizimi me energji elektrike gjatë instalimit, mirëmbajtjes, pastrimit dhe riparimit.
15. Pajisja është e pajisur me një kablo të tipit "Y".
16. Ndërprerësit në sobë duhet të vendosen në mënyrë që përdoruesi përfundimtar të mund t'i arrijë kurëstë instaluar sobë.
17. Lidhjet fikse duhet të lidhen të furnizimit me energji elektrike që mundëson shkycjen omnipolare. Për pajisjet me një kategori mbitensioni nën III, pajisja e fikjes duhet të lidhet me një furnizim fiks sipas kodit të lidhjes.
18. Mos i hiqni çelësat e ndezjes ngapajisja. Përndryshe, kablot elektrike të drejtëpërdrejtë mund të aksesohen. Mund të shkaktojë goditje elektrike.

Metodat e mbrojtjes së sipërfaqes së gatimit të qelqit qeramik

Sipërfaqja e qelqit qeramike është e pathyeshme dhe e gërvishshmerizistente në një masë të caktuar. Megjithatë, për të shmangur ndonjë dëmtim, bëni sa më poshtë:

1. Asnjëherë mos derdhni ujë të ftohtë në të nxehtësoba.
2. Mos qëndroni në xhami qeramikepatë.
3. Presioni i papritur, për shembull, efekti i rënies së një kripesë mund të jetë kritik. Prandaj, mos vendosni artikuj të tillëvendoseni sipër pianurave.
4. Pas çdo përdorimi, kontrolloni që baza eënët e gatimit dhe sipërfaqet e pllakës janë të pastra dhe të thata.

Përdorimi i caktuar

1. Ky produkt është projektuar për përdorim shtëpiak.Përdorimi komercial i pajisjes nuk lejohet.
2. Kjo pajisje mund të përdoret vetëm për gatimqëllimet. Nuk duhet të përdoretpër qëllime të tjera si ngrohja e dhomës.
3. Prodhuesi nuk mban asnjë përgjegjësi për ndonjë dëmtim për shkak të keqpërdorimit ose keqpërdorimit.

Lidhje elektrike

1. Kushtet e instalimit për këtë pajisje tregohen në etiketë ose në tabelën e të dhënave.
2. Pajisja juaj duhet të futet në një siguresë të përshtatshme për energji elektrike. Nëse është e nevojshme, rekomandohet që instalimi të kryhet nga një servis i autorizuar.
3. Pajisja juaj është konfiguruar në përputhje mefurnizimi me energji elektrike 220-240 V AC / 380-415 V 3N AC 50/60 Hz.
4. Nëse rrjeti elektrik është i ndryshëm nga këtoverat, kontaktoni shërbimin tuaj të autorizuar.
5. Lidhjet elektrike të pajisjes suaj duhet të bëhet vetëm për siguresat me një sistem tokëzimi (të tokëzuar) të lidhur siç duhet. Nëse një siguresë e përshtatshme nuk disponohet në vendin ku do të instalohet pajisja juaj, kontaktoni menjëherë një qendër shërbimi të autorizuar. Shoqëria prodhuese nuk është padyshim përgjegjëse për

5. Mos i qëroni perimet në sipërfaqet e gatimit. Rërkokrrat që bien nga perimet mund të gërvishin pllakën prej qelqi qeramike.
6. Mos vendosni materiale të ndezshme si kartoni ose plastika në furrë. Artikuj të tillë si kallaji, zinku,ose alumini (si dhe letër alumini ose enë boshe kafeje) mund të shkrihet në sipërfaqet e nxehta të gatimit dhe kështu të shkaktojëdëmtimi.
7. Kini kujdes që të mos lejoni që ushqimet e ëmbla ose lëngjet e frutave të vijnë në kontakt me zonat e nxehta të gatimit. Sipërfaqja e xhamit qeramik mund të ngjyrosset prej tyre.

4. Jeta e punës e produktit që kenieshte blere 10 vjet me pare. Kjo është periudha për të cilën pjesët e këmbimit të kërkua për funksionimin e këtij produkti siç përcaktohet, sigurohen nga prodhuesi.

dëmet që siguruesit e të cilëve tokëzimi nuk është bërë dhe lidhur mepajisja mund të shkaktojë.

6. Spina e pajisjes duhet të jetë mjaft afër për të hyrë me lehtësi në siguresën e së cilës është tokabërë pa përdorimin e një kordonit zgjatues.
7. Mos lejoni kontakt me kordonin tuaj të rrymëspajisje me zona të nxehta. Në mënyrë të ngjashme, mbajeni larg nga skajet dhe qoshet e mprehta.
8. Nëse kabllloja ushqyese është e dëmtuar,ky kablllo duhet të zëvendësohet ose nga prodhuesi ose agjencia e tij e shërbimit ose personel i kualifikuar në mënyrë të ngjashme për të parandaluar një situatë të rrezikshme.
9. Lidhja elektrike e gabuarmund të dëmtojë pajisjen. Në këtë rast, pajisja juaj do të mbetet jashtë garancisë. Elektrike Lidhja e pajisjes tuaj duhet ta bëjë këtëservis i autorizuar.

Diagrami i lidhjes elektrike

Lidheni pajisjen tuaj elektrike nga një person i autorizuar në përputhje me diagramin e mëposhtëm.

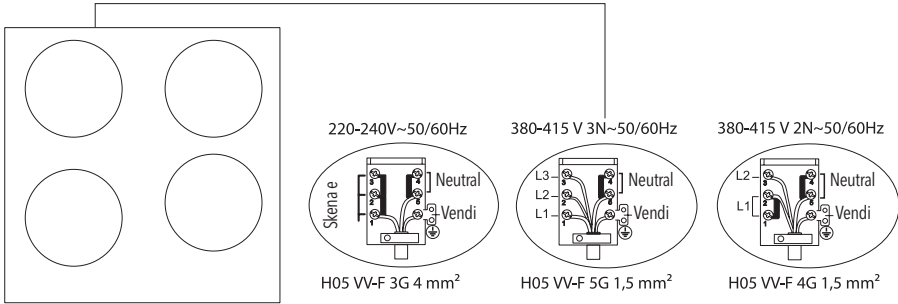

HYRJA E APPARATIT

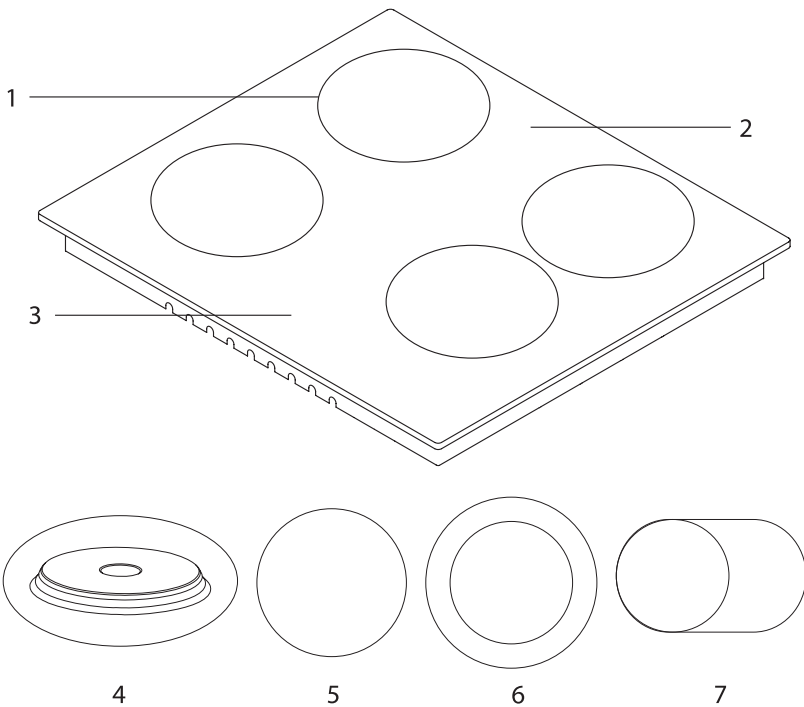

1. Pozicionet e ngrohësve
2. Sipërfaqe prej xhami ose metali
3. Çelësat e kontrollit
4. Plakë ngrohëse (145 mm ose 180 mm) *
5. Ngrohës qeramike (180 mm ose 140 mm) *
6. Ngrohës i dyfishtë qeramike (120 mm / 180 mm ose 220 mm / 300 mm) *
7. Ngrohës qeramike ovale (140 mm / 250 mm) *

Karakteristikat teknike

Ju mund të përdorni pllakat elektrike duke rrotulluar çelësin në panelin e kontrollit që dëshironi të përdorni në nivelin që dëshironi. Fuqitë e pianurës sipas niveleve janë dhënë në tabelën e mëposhtme.

Specifikimet	Niveli 1	Niveli 2	Niveli 3	Niveli 4	Niveli 5	Niveli 6
Pllakë ngrohëse 80 mm	200 W	250 W	450 W	---	---	---
Pllakë ngrohëse 145 mm	250 W	750 W	1000 W	---	---	---
Pllakë ngrohëse 180 mm	500 W	750 W	1500 W	---	---	---
Pllakë e shpejtë e nxehtë 145 mm	500 W	1000 W	1500 W	---	---	---
Pllakë e shpejtë e nxehtë 180 mm	850 W	1150 W	2000 W	---	---	---
Pllakë ngrohëse 145 mm	95 W	155 W	250 W	400 W	750 W	1000 W
Pllakë ngrohëse 180 mm	115 W	175 W	250 W	600 W	850 W	1500 W
Pllakë e shpejtë e nxehtë 145 mm	135 W	165 W	250 W	500 W	750 W	1500 W
Pllakë e shpejtë e nxehtë 180 mm	175 W	220 W	300 W	850 W	1150 W	2000 W
Ngrohës qeramike 180 mm	1800 W					
Ngrohës qeramike 140 mm	1200 W					
Ngrohës qeramike 140 / 250 mm	1800 W					
Ngrohës qeramike 120 / 180 mm	1700 W					
Ngrohës qeramike 220 / 300 mm	2400 W					
Tensioni i furnizimit	220-240 V AC / 380-415 V 3N AC 50/60 Hz.					



PARALAJMË!

- Që ndryshimi të bëhet nga një shërbim i autorizuar, duhet të merret parasysh kjo tabelë. Prodhuesi nuk mundetmban përgjegjësi për çdo problem që lind për shkak të ndonjë modifikimi të gabuar.
- Për të rritur cilësinë e produktit, specifikimet teknike mund të ndryshojnë pa njoftim paraprak.
- Vlerat e dhëna me instrumentin ose dokumentet shoqëruese të tij janë lexime laboratorike në përputhje me standardet e duhura. Këto vlera mund të ndryshojnë në varësi të përdorimit dhe kushteve mjedisore.

INSTALIMI I ZORRËS

Kontrolloni që instalimi elektrik të jetë i përshtatshëm për ta sjellë pajisjen në gjendje pune. Nëse instalimi elektrik nuk është adekuat, telefononi një electricist dhe hidraulik për të rregulluar shërbimet sipas nevojës. Prodhuesi nuk do të jetë përgjegjës për dëmtimetshkaktuar nga operacionet e kryera nga persona të paautorizuar.



PARALAJMË!

- Është përgjegjësi e blerësit të përgatisë vendndodhjen ku do të vendoset produkti dhe gjithashtu ta ketë atëinstalim elektrik i gatshëm.
- Gjatë instalimit të produktit duhet të respektohen rregullat në standardet lokale për instalimet elektrike.
- Kontrolloni pajisjen për dëmtime përpara se ta instaloni. Mos e instaloni produktin nëse është i dëmtuar. Produktet e dëmtuara paraqesin rrezik për sigurinë tuaj.

Vendndodhja e saktë e instalimit

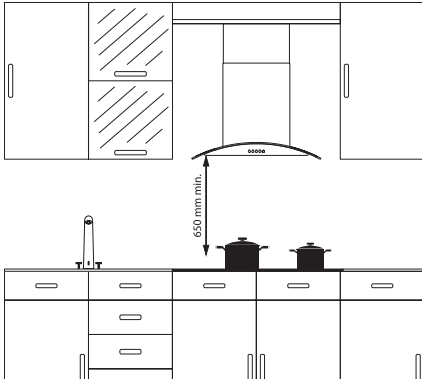

Produkti është projektuar në përputhje mebanakë kuzhine të furnizuara në treg. Duhet të lihet një distancë e sigurt midis produktit dhe mureve të kuzhinës dhe mobiljeve.

Nëse nxjerrësi/aspiratori do të instalohet mbi pajisjen tuaj, ndiqni rekomandimin në kapuç / prodhuesi i asamblesë së asamblesë së lartësisë. (min. 65 cm). Hendeku që duhet të jetë gatimii vendosur në banak duhet të pritët në përputhje me dimensionet e instalimit të pllakës së gatimit.

Instalimi i produktit duhet të jetë në përputhje me standardet lokale elektrikeata u pajtuan.

Instalimi

1. Kthejeni pianurën me kokë poshtë dhe vendoseni në një sipërfaqe të sheshtë.
2. Për të parandaluar hyrjen e substancave dhe lëngjeve të huaja midis pllakës dhe banakut, aplikoni pastënjepet në një paketë në anët e mbrojtëses së poshtme të banakut. Për qoshet, mbështillni pastën dhe risni kaçurrelat derisa të mbushni boshllëqet në qoshe.
3. Kthejeni përsëri pianurën dhe rrafshoni dhe vendoseni në banak.
4. Siguroni pllakën e gatimit në banak duke përdorur kapëset dhe vidhat e dhëna.

Diagrami i instalimit

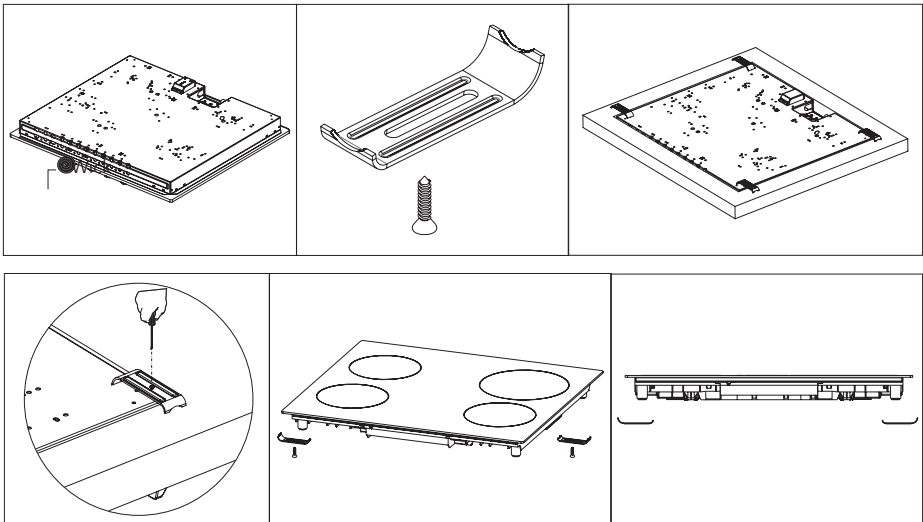

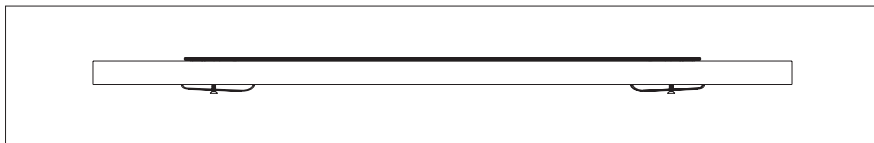

5. Kur produkti është montuar në një tabaka, nëse është e mundur të prekni pjesën e poshtme të produktit, kjo pjesë duhet të jetë të ndara nga një raft druri.

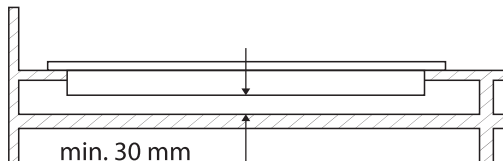

6. Gjatë montimit të pianurës në dollap siç tregohet në foton e mësipërme, në mënyrë që të ndahet midis dollapit dhe pianurës, duhet të instalohet një raft. Nëse është montuar në një furrë të integruar, nuk ka nevojë ta bëni këtë.
7. Nëse pianura juaj do të vendoset në murin e djathtë ose të majtë, distanca minimale midis murit dhe pllakës së gatimit duhet të jetë 50 mm.

Dimensionet kundër

Kushtojni vëmendje vizatimeve dhe dimensioneve të dhëna më poshtë gjatë instalimit dhe rregullimit të pllakës së gatimit numërues i prerjes së madhësisë.

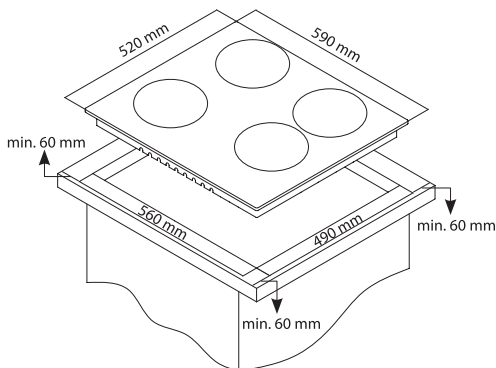

PANELI I KONTROLLIT

Ngrohëse elektrike (Panore) Visual Hob

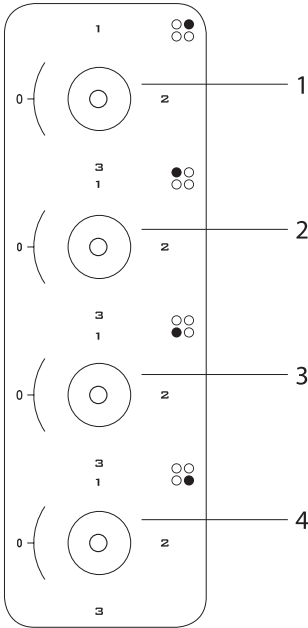

1. Ngrohës elektrik 180 mm (pjtë)
2. Ngrohës elektrik 145 mm (pjtë)
3. Ngrohës elektrik 180 mm (pjtë)
4. Ngrohës elektrik 145 mm (pjtë)

PARALAJMË!

Paneli i mësipërm është vetëm për ilustrim. Merrni parasysh pultin e pajisjes suaj.

Paralajmërimet për përdorimin e kontrollit me prekje

1. Kontrollat janë të përgjegjshme me prekje, kështu që nuk keni nevojë të bëni ndonjë presion mbi kontrollat.
2. Përdorni pjesën e poshtme dhe jo majën e gishtit gjatë përdorimit të pajisjes.

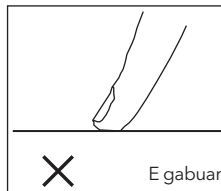
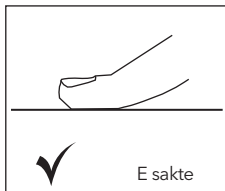

3. Sigurohuni që kontrollat me prekje të jenë gjithmonë të pastra dhe të thata. Edhe një shtresë e hollë uji mund ta bëjë të vështirë t'ju lehtë mbi kontrollat për t'i bërë ato të funksionojnë.

PËRDORIMI I FJALIMIT TUAJ

1. Vendosni tenxheret dhe tiganët në mënyrë që dorezat e tyre të mos vendosen mbi pjata për të parandaluar nxehtjen e dorezave.
2. Vendosni një sasi të përshtatshme ushqimi në tenxhere dhe tiganë. Kështu mund të parandaloni tejmbushjen e vaktit dhe shmangnipastrim të panevojshëm.
3. Mos përdorni enë që janë të paqëndrueshme dhe që mund të kthehen lehtësisht në pllakë.
4. Mos vendosni tenxhere bosh dhe tiganët në pjata me flakë ndezur.
5. Fikni gjithmonë pjatat pas çdo përdorimi.
6. Mos vendosni kontejnerë që mund të ndikohen nga nxehtësia mbi produkt.
7. Mos e trajtonipjatat pa tenxhere dhe tiganë të vendosura mbi to.
8. Mos vendosni kapakët e tenxhereve dhe tiganëve mbi pjatat.
9. Kur dëshironi ta vendosni tenxheren në një pianurë tjetër, merrni tenxheren dhe vendoseni përsëri në vend që ta rrëshqitni.
10. Mbajeni të hapur kapakun e enës që përdorni për ngrohjen e vajit.
11. Mos vendosni më shumë se një të tretën e vajit në tigan. Mos e lini vajin pa mbikëqyrje kur vajinxehet. Vajrat jashtëzakonisht të nxehtë mund të shkaktojnë zjarr.
12. Përdorni vetëm tenxhere dhe tigan me baza të trajtuara. Skaje të mprehtashkaktojnë gërvishitje sipërfaqësore.
13. Mospërdorni tenxhere dhe tiganë alumini. Alumini shkakton dëme në sipërfaqen e gatimit.



Spërkatjedhe tejmbushja mund të shkaktojë dëmtim të sipërfaqes së pllakës dhe zjarr.



Bënimos përdorni kontejnerë me baza konvekse ose konkave.



Nëse diametringatenxherja është më e vogël se diametri i pllakës së nxehtësisë, do të harxhojë energji.



Përdorni vetëm tenxhere dhe tiganë me bazamente të sheshta.

MANUAL I PORDIVE ELEKTRONIKE

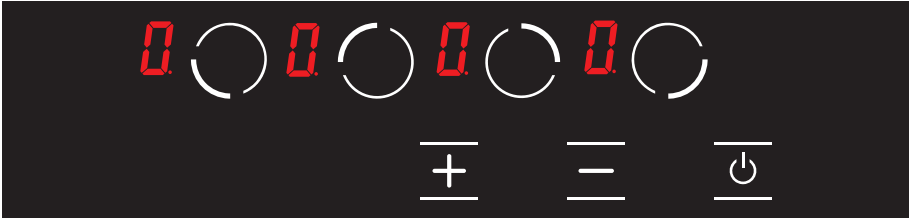

	Butoni i zgjedhjes së zonës së gatimit poshtë majtas
	Butoni i sipërm i majtë i zgjedhjes së zonës së gatimit
	Butoni i zgjedhjes së zonës së gatimit lart djathtas
	Butoni i zgjedhjes së zonës së gatimit poshtë djathtas
	Çelësi plus
	Çelësi minus
	Butoni i ndezjes/fikjes
	Ikona e shfaqjes së temperaturës

Duke ndezur sobën



Pajisja fillon të punojë brenda 1 sekonde pasi është lidhur me rrjetin. Të gjitha LED dhe ekranet ndizen për 1 sekondë.



Figura 1

Pajisja është e ndezur duke shtypur Celës. Aktiv shfaqet ikonën të gjitha ekranet. (Shih Figurën 1)

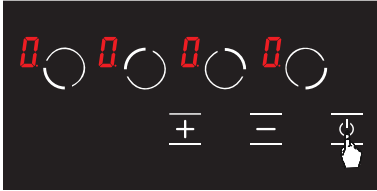

Figura 2

Nëse temperatura e xhamit mbi pjatat e nxehta është mbi + 60°C dhe ikonat shfaqen në ekranin e atyre përkatësenë mënyrë të njëpasnjëshme. (= 0,5 sekonda, = 0,5 sekonda) (shih Fig. 2)

Duke u ndezur Fikeni sobën

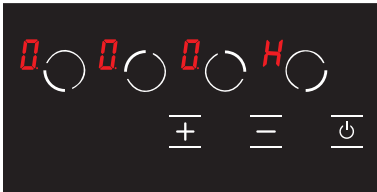

Figura 3

Pajisja fiket duke shtypur fikeni Celës. (shih Fig. 3) Mund ta pajisjen duke shtypur aktive. kyçni edhe nëse është një bravë për fëmijë.

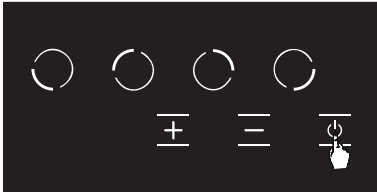

Komponentët elektronikë qëndrojnë aktivë për 20 sekonda. Nëse nuk ka nivel gatimi gjatë kësaj periudhe, pajisja kalon automatikisht në modalitetin "off".me një tingull sinjali.

Shfaqja e nxehtësisë së mbetur



Figura 4

Nëse ikona në ekranin e sobës ndizet, që do të thotë se pllaka përkatëse është ende e nxehtë. Mund të përdoret për të ngrohur një sasi të vogël ushqimi. (Shih Figurën 4)



Ekranin e nxehtësisë së mbetur nuk ndizet dhe për këtë arsye nuk e paralajmëron përdoruesin për nxehtësinë në rast të ndërprerjes së energjisë.

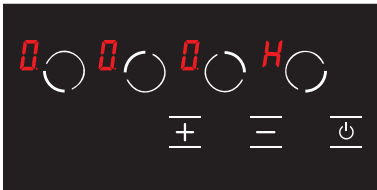

Shfaqja e nxehtësisë së mbetur në secilën zonë gatimi mbetet aktive deri në filxhanin e matur temperatura është nën + 60 °C.

Ndez sobën e gatimit



Figura 5

1. Ndizni sobën duke shtypur butonin. (Shih Figurën 5)

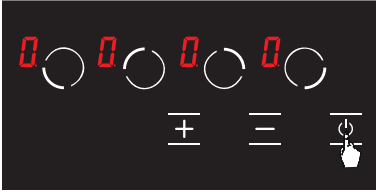

Figura 6

2. Shtypni butonin e duhur të zgjedhjes së pllakës së nxehtësisë. Aktiv ikona do të jetë shfaqet në pllakën përkatëse kur prekni për herë të parë. (Shih Fig.6)

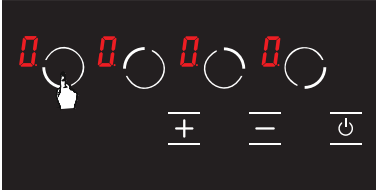

Figura 7

3. Niveli i gatimit i duhur pianura mund të vendoset nga 1 në 9 duke përdorur dhenë çelësat ose nga deri në 9 sipasneopsion në sobë. (Shih Figurën 7)

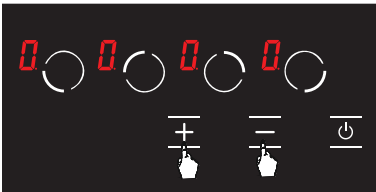

PARALAJMËRIM!

Nëse pjata e zgjedhur është e nxehtë, Në vend të kësaj do të shfaqet një ikonë ikona paspërzgjedhje është bërë.

Mbani funksionin e ngrohtë (e zgjedhur)

Funksioni "Keep Warm" e mban ushqimin e gatuar të vendosur për të gatuaronë e ngrohtë. Pianura e zgjedhur përdoret me më pak energji në këtë funksion. Funksioni i mbajtjes së ngrohtë është gjithashtu një nivel gatimi.

Për të aktivizuar funksionin e mbajtjes së ngrohtë



Figura 8

1. Ndizni sobën duke shtypur butonin. (Shih Figurën 8)

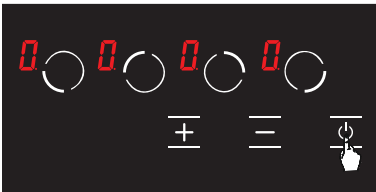

Figura 9

2. Shtypni një herë butonin e duhur të zgjedhjes së pllakës së nxehtësisë. Aktiv ikona ështëshfaqet kur prekni për herë të parë. (Shih Figurën 9)

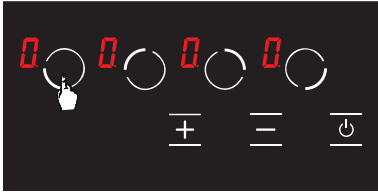

Figura 10

3. Më pas, shtypet **+** kyç një herë. Aktiv **U** ikona do të jetëtreguar në pllakën përkatëse me këtë prekje. (Shiko Fik. 10) Kështu, do të aktivizohet ruajtja e ngrohtë.

Fikja e sobës së gatimit

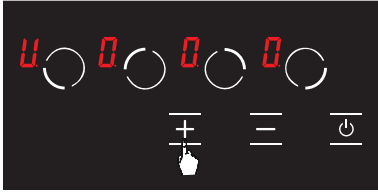

Figura 11

1. Mund ta fikni sobën duke shtypur **⏻** butonin. (Shih Fig.11)

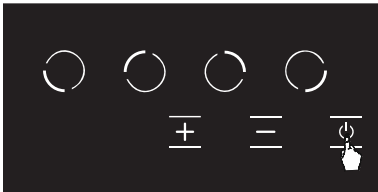

Figura 12

2. Përdorimi i **+** dhe **-** çelësat, sillni temperaturën në të gjitha **U** pjatat te. (shih Fig.12) Stufa do të fiket vetë pas saj 20 sekonda.

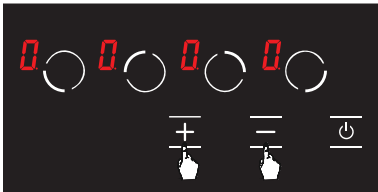

Figura 13

3. Nëse një pjatë është ende e nxehtë pas 20 sekondash, **H** simboli shfaqet derisa temperatura e pllakës përkatëse të bëhet më e ulët se +60 °C. (shih figurën 13) Asnjë ikonë nuk shfaqet pasi soba të fiket nëse pianura përkatëse nuk është e nxehtë.

Funksioni i kyçjes për fëmijë (opsionale)

Për të aktivizuar bllokimin për fëmijë

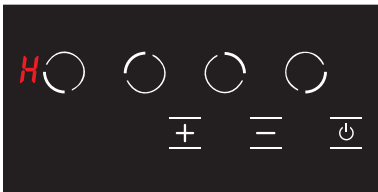

Figura 14

1. Shtypni butonin e zgjedhjes së plлакës së përparme të majtë (0) dhe çelësin minus (-) në të njëjtën kohë, në këtë pikë do të dëgjoni një sinjal të shkurtër paralajmërues. (shih figurën 14) Më pas hiqni gishtat nga sobë Paneli i kontrollit.

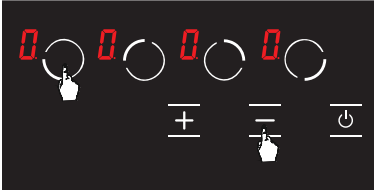

Figura 15

2. Shtypni butonin e zgjedhjes së plлакës së përparme të majtë (0) përsëri. (Shih Figurën 15)

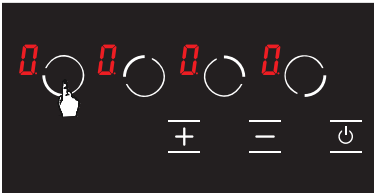

Figura 16

3. Bllokimi për fëmijë aktivizohet në këtë moment dhe në këtë moment 'L' ikona është shfaqur në të gjitha pllakat për të treguar këtë gjendje. (shih Fig. 16) Aktiv 'L' dhe 'H' ikonat shfaqen në mënyrë alternative nëse ka një pianurënxehhtë.

Çaktivizimi i bllokimit të fëmijëve derisa sobë të fike

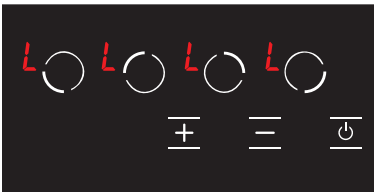

Figura 17

1. Aktiv 'L' ikona shfaqet në të gjitha ekranet kur soba është nderur dhe kyçi për fëmijë është aktiv. (shih Fig. 17) Në 'L' dhe 'H' ikonatafishohen në mënyrë alternative nëse një pjatë është nxehtë. Ju mund ta ktheni atë nderur ose fikur sobë me çelësin vetëm një çelës.

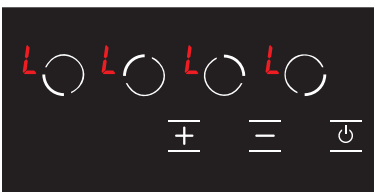

Figura 18

2. Shtypni butonin e zgjedhjes së plлакës së përparme të majtë (0) dhe çelësin minus (-) njëkohësisht. (shih figurën 18) Në këtë pikë do të dëgjoni një sinjal të shkurtër paralajmërues. Më pas, hiqni gishtat nga sobëPaneli i kontrollit.



Figura 19

3. Ikona **0** shfaqet në të gjitha ekranet. (shih Fig. 19) Në **0** dhe **H** ikonat shfaqen në mënyrë alternative nëse paneli është i nxehtë.

⚠ PARALAJMËRIM!

Kyçja për fëmijë çaktivizohet derisa soba të fiket vetëm nga hapat e kryera në këtë seksion. Me fjalë të tjera, kyçja për fëmijë do të aktivizohet përsëri nëse pajisja fiket dhe ndizet përsëri. Kështu, bllokuesi për fëmijë do të aktivizohet sa herë që soba fiket dhe ndizet.

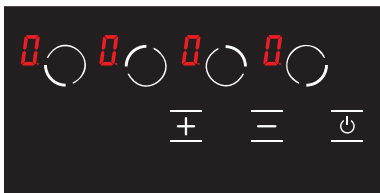
Për të aktivizuar plotësisht bllokimin e fëmijëve



Figura 20

1. Aktiv **L** ikona shfaqet në të gjitha ekranet kursoba është ndezur dhe kyçi për fëmijë është aktiv. (shih Fig. 20) On **L** dhe **H** ikonat afishohen në mënyrë alternative nëse një pjatë është e nxehtë. Mund ta ndizni ose fikni sobën me **0** vetëm një çelës.

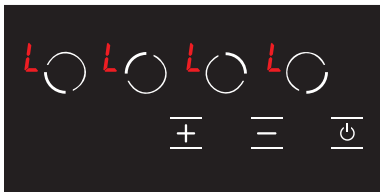

Figura 21

2. Shtypni butonin e zgjedhjes së pllakës së përparme të majtë (**0**) dhe çelësi minus (**-**) njëkohësisht. (shih Fig.21) Në këtë pikë do të dëgjoni një sinjal të shkurtër paralajmërues. Më pas, hiqni gishtat nga sobëPaneli i kontrollit.

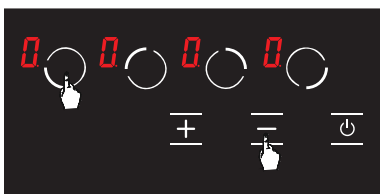

Figura 22

3. Shtypni tastin **-** përsëri. (shih Fig. 22) Kjo do të jetë kryhet menjëherë pas hapit të dytë. Kyçja për fëmijë është çaktivizuar përgjithmonë. Me fjalë të tjera, kyçja për fëmijë do të vazhdojë të çaktivizohet edhe nëse pajisja fiket dhe ndizet përsëri.

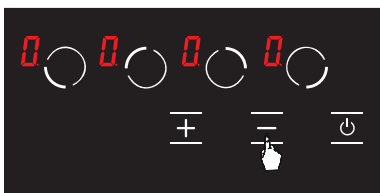

Figura 23

4. Pajisja kalon në modalitetin e gatishmërisë pas këtyre procedurave. Megjithatë, në **H** ikonëndo të shfaqet në rastin e një pllake të nxehtë edhe nëse pajisja kalon në modalitetin e gatishmërisë. (Shih Fig. 23)



PARALAJMËRIM!

Bllokimi i fëmijëve do të çaktivizohet në rast të ndërprerjes së energjisë.

Kodet e gabimit dhe zgjidhjet e rekomanduara

Kodet e gabimeve, shkaqet e mundshme të tyre dhe zgjidhjet e rekomanduara janë dhënë në tabelën e mëposhtme.



PARALAJMËRIM!

Tabela e mëposhtme është e zbatueshme për të gjitha modelet.

Kodi i gabimit	Përshkrimi i gabimit	Shkaku i mundshëm i gabimit	Pastrimi i gabimit
ER 03 & tingulli i vazhdueshëm i sinjalit	Përdorimi i vazhdueshëm i butonave; njësia e kontrollit është e shqetësuar pas 10 sekonda.	Uji ose enë gatimi në gotën mbi njësinë e kontrollit.	Pastroni sipërfaqen e punës të sobës.
ER 20	Dështimi i blicit.	^ Gabim C.	Zëvendësoni tabelën elektronike.
ER 21	Temperatura e tepërt.	Temperatura e ambientit për elektronikën është shumë e lartë.	Lëreni sipërfaqen e gatimit të ftohet. Kontrolloni kontrollin e temperaturës së njësisë së kontrollit.
ER 22	Gabim kyç në vlerësim. Njësia e kontrollit është e kthyer 3,5 - 7,5 secilasekonda.	Gabim në zbulimin e qarkut të shkurtër ose çelësit.	Zëvendësoni tabelën elektronike.
ER 31	Të dhënat e konfigurimit janë gabim.	---	Konfigurimi i ri është e nevojshme.
ER 36	Gabim i sensorit të temperaturës.	Qarku i shkurtër ose bordi elektronik fiket.	Zëvendësoni tabelën elektronike.
ER 40	Fuqia është shumë e ulët për të ndezur pajisjen.	PTC kryesore është shumë e nxehtë.	Shkëputni sobën nga sistemi i energjisë.
ER 47	Gabim komunikimindërmjet konfigurimit të tabelës elektronike dhe ngrohësve.	Asnjë komunikim apo i gabuarkomunikimi.	Kontrolloni nëse kabli i lidhjes lidhur në mënyrë korrekte dhe funksionale.
U 400	Lidhje e gabuar.	Njësia e kontrollit është e lidhurgabim.	Lidheni sobën për të korrigjuar tensionin në rrjet.



PARALAJMËRIM!

Nëse pajisja përdoret në nivelin maksimal për një kohë të gjatë, ajo mund të fiket automatikisht. Kjo është një masë e thjeshtë sigurie e pajisjes.

MIRËMBAJTJA DHE PASTRIMI

Përpara se të filloni mirëmbajtjen ose pastrimin, së pari shkëputni spinën që furnizon me energji elektrike pianurën dhe vendosenivalvul gazi. Nëse pianura është e nxehtë, prisni që të ftohet.

1. Në mënyrë që bordi juaj të ketë një jetë të gjatë dhe ekonomike, pastrimi dhe mirëmbajtja e rregullt duhet të jetë kryerë pianurën tuaj.
2. Mos e pastroni pianurën me mjete gërryese si furçë me qime, lesh teli ose thikë. Mos përdorni gërryes, gërvishitje, materiale acide ose detergjent.
3. Pasi të keni pastruar pjesët e pjatës tuaj me ujë me sapun, shpëlajeni dhe më vonë shpëlajeni mirë me një leckë të butë.
4. Pastroni sipërfaqet e xhamit me pastrues të posaçëm xhami. Meqenëse gërvishitja e sipërfaqeve të xhamit çon në thyerje, gjatë pastrimit të sipërfaqeve të qelqit, mos përdorni pastrues gërryese ose kruajtëse metalike të mprehta.
5. Mos e pastroni pianurën me pastrues me avull.
6. Kur pastroni pianurën tuaj, mos përdorni kurrë materiale të ndezshme si acid, hollues dhe gaz.
7. Mos i lani pjesët plastike dhe alumini të pianurës në pjatolarëse.
8. Uthull i pastër, limon, kripë, koks dhe substanca të ngjashme që përmbajnë acide dhe alkale të derdhura në pianurën tuajmenjëherë.
9. Me kalimin e kohës, pullat në pllakë kthehen fort ose nuk kthehen fare, në këtë rast pullat mund të kenë nevojë të zëvendësohen. Ndryshimi është i nevojshëm të bëhet vetëm nga një servis i autorizuar.

ZGJIDHJA E PROBLEMEVE

Ju mund t'i zgjidhni problemet që mund të keni me produktin tuaj duke kontrolluar pikat e mëposhtme përpara se të telefononishërbim teknik.

Nëse pajisja nuk funksionon

1. Kontrolloni që kordoni i rrymës së pianurës të jetë në prizë.
2. Testoni në mënyra të sigurtanëse ka energji elektrike në rrjet.
3. Siguresat e auditimit.
4. Kontrolloni për dëmtim të kordonit të energjisë.

RREGULLAT E TRAJTIMIT

1. Lëvizni dhe transportoni në paketimin origjinal.
2. Kushtojni vëmendje maksimale pajisjes kur ngarkoni/shkarkoni dhe përdorni.
3. Sigurohuni që paketa të jetë e mbyllur mirë gjatë trajtimit dhe transportit.
4. Mbroni atë nga faktorë të jashtëm (të tillë si lagështia, uji, etj.) që mund të dëmtojnë paketimin.
5. Kini kujdes që të mos e dëmtoni pajisjen për shkak të goditjeve, rënive, etj. gjatë trajtimit dhe transportit dhe të mos thyhet apo deformohet gjatë funksionimit.

HEQJA MIQ ME MJEDISIN



Hidhni paketimin në një mënyrë miqësore me mjedisin.

Kjo pajisje është e shënuar në përputhje me Direktivën Evropiane 2012/19/EU mbipajisjet elektrike dhe elektronike të përdorura (mbeturinat e pajisjeve elektrike dhe elektronike - WEEE).

Udhëzimi përcakton kuadrin për kthimin dhe riciklimin e pajisjeve të përdorura siç është e zbatueshme në BE.

INFORMACION PËR PAKETË

Materialet e paketimit të produktit janë prodhuar nga materiale që mund të riciklohen në përputhje me rregulloret tona kombëtare mjedisore. Mos i hidhni materialet e paketimit me mbeturina shtëpiake ose të tjera. Çojini ato në pika grumbullimi për materialet e paketimit të përcaktuara nga autoritetet lokale.

Dragi korisniče,

Preporučujemo da pažljivo pročitate korisničko uputstvo prije upotrebe proizvoda i da ga uvijek držite pri ruci.

NAPOMENA

Ovo uputstvo za upotrebu predviđeno je za više modela. Neke od navedenih karakteristika možda neće biti dostupne za vaš uređaj.

Svi naši uređaji namijenjeni su samo za kućnu upotrebu i nisu prikladni za komercijalnu upotrebu. Proizvodi označeni zvjezdicom (*) su opcioni.

U skladu sa propisima o odlaganju električnog i elektronskog otpada.

VAŽNA UPOZORENJA

- Instalaciju i popravku uvijek treba da obavlja **OVLAŠĆENI SERVIS**. Proizvođač nije odgovoran za radove koje su obavila neovlašćena lica.
- Pažljivo pročitate uputstvo za upotrebu. Samo tako možete koristiti uređaj na bezbjedan i pravilan način.
- Šporet treba koristiti u skladu sa uputstvima za rukovanje.
- Udaljite djecu mlađu od 8 godina i kućne ljubimce od šporeta kada je uključen.
- UPOZORENJE: Opasnost od požara! Ne odlažite predmete na ploču za kuvanje.**
- UPOZORENJE: Uređaj i dostupni djelovi zagrijavaju se tokom rada.**
- Uslovi instalacije ovog uređaja navedeni su na etiketi (ili na pločici sa podacima).
- Dostupni djelovi se zagrijavaju prilikom korišćenja grila. Držati van domašaja djece.
- UPOZORENJE: Ovaj uređaj namijenjen je za kuvanje. Ne smije se koristiti za druge namjene, kao što je grijanje prostorije.**
- Za čišćenje uređaja nemojte koristiti paročistače.
- NIKADA nemojte pokušavati da vodom ugasite vatru. Samo isključite napajanje uređaja i prekrijte plamen poklopcem ili tkaninom otpornom na vatru.
- Ukoliko djeca mlađa od 8 godina nijesu pod stalnim nadzorom, držati ih van domašaja uređaja.
- Izbjegavajte dodirivanje grijača.
- OPREZ: Proces kuvanja uvijek treba nadgledati!**
- Uređaj nije pogodan za korišćenje sa eksternim tajmerom ili posebnim sistemom za daljinsko upravljanje.
- Ovaj uređaj mogu koristiti djeca starija od 8 godina, osobe sa psihičkim, čulnim ili mentalnim problemima ili osobe sa nedostatkom iskustva i znanja, ukoliko se obezbijedi nadzor ili pruže informacije u vezi sa opasnostima.
- Ovaj uređaj je dizajniran isključivo za kućnu upotrebu.
- Djeca ne smiju da se igraju uređajem. Čišćenje ili održavanje uređaja ne smiju da obavljaju djeca, osim ako su starija od 8 godina i pod nadzorom odraslih.
- Uređaj i kabl za napajanje držite van domašaja djece mlađe od 8 godina.
- Zavjese, til, papir ili druge zapaljive materijale sklonite dalje od uređaja prije korišćenja. Ne stavljajte zapaljive materijale na uređaj ili unutar njega.
- Držite kanale za ventilaciju otvorene.
- Ne zagrijavajte zatvorene konzerve i staklene tegle. Pritisak može da dovede do njihove eksplozije.
- Ne koristite proizvod kada ste pod uticajem određenih lijekova i/ili alkohola, jer to može uticati na vašu sposobnost rasuđivanja.
- Nakon svake upotrebe provjerite da li je uređaj isključen.
- Budite pažljivi kada koristite alkohol za pripremu hrane. Alkohol će ispariti na visokim temperaturama i može izazvati požar ako dođe u dodir sa vrućim površinama.
- Ako je uređaj neispravan ili ima vidljivo oštećenje, nemojte rukovati njime.
- Nemojte stavljati na uređaj predmete koje djeca mogu da dohvate.
- Ambalažni materijali su opasni za djecu. Njih držite van domašaja djece.
- Napajanje šporeta može da se isključi tokom bilo kojih građevinskih radova kod kuće. Nakon završetka radova, ponovno povezivanje šporeta obavlja ovlašćeni servis.

30. Ne postavljajte metalno posuđe, kao što su nož, viljuška i kašika na površinu uređaja, jer će se i oni zagrijati.
31. Da biste spriječili pregrijavanje, uređaj ne smije biti instaliran iza dekorativne maske.
32. Isključite uređaj prije uklanjanja zaštitnih elemenata. Nakon čišćenja, instalirajte zaštitne elemente u skladu sa uputstvima.
33. Tačka pričvršćivanja kabla mora biti zaštićena.
34. **OPREZ: Ako se staklo šporeta polomi, odmah isključite grijač i iskopčajte utikač uređaja iz izvora napajanja, nemojte da dodirujete njegovu površinu i nemojte da koristite uređaj.**
35. Korisnik ne smije samostalno da popravlja šporet.
36. Korisnik tokom kuvanja može da dodirne vrele površine, što može da dovede do opekotina.
37. Nemojte stavljati teške predmete na ploču šporeta, jer ukoliko dođe do njihovog pada možete se povrediti.
38. Omogućite iskopčavanje aparata iz napajanja nakon instalacije putem utikača kome se lako može pristupiti ili prekidača u slučaju fiksnog povezivanja.

Bezbjednost pri naponu

1. Uključite uređaj u uzemljenu utičnicu zaštićenu osiguračem u skladu sa vrijednostima navedenim u tabeli tehničkih specifikacija.
2. Neka ovlašćeni električar postavi opremu za uzemljenje. Naša kompanija neće biti odgovorna za oštećenja koja nastaju usled upotrebe proizvoda bez uzemljenja, u skladu sa lokalnim propisima.
3. **UPOZORENJE:** Ukoliko je površina napukla, isključite uređaj da biste izbjegli opasnost od električnog udara.
4. Uređaj se ne smije čistiti prskanjem ili sipanjem vode na njega! Postoji rizik od električnog udara.
5. Ne dodirujte utikač mokrim rukama. Ne vucite kabl da biste ga isključili, uvijek držite utikač.
6. Iskopčajte utikač jedinice tokom instalacije, održavanja, čišćenja i popravke.
7. Uvjerite se da je utikač čvrsto umetnut u zidnu utičnicu da biste izbjegli varnice.
8. Ukoliko je kabl za napajanje (kabl sa utikačem) oštećen, zamijenite ga proizvođač, ovlašćeni serviser ili kvalifikovano osoblje kako bi se spriječile situacije opasne po život.
9. Nemojte koristiti prekinute, oštećene ili produžne kablove, samo originalni kabl.
10. Nemojte koristiti paročistače za čišćenje uređaja, jer može doći do električnog udara.
11. Uvjerite se da u utičnici gdje je priključen uređaj nema tečnosti ili vlage.
12. Za instalaciju je neophodan prekidač koji može u potpunosti isključiti napajanje. Odvajanje od napajanja mora se obezbijediti pomoću prekidača ili integrisanog osigurača instaliranog na fiksno napajanje u skladu sa građevinskim propisom.
13. Kabl za napajanje (kabl sa utikačem) ne smije da dođe u dodir sa vrućim djelovima uređaja.
14. Isključite uređaj prilikom instalacije, održavanja, čišćenja i popravke.
15. Uređaj je opremljen kablom tipa „Y“.
16. Prekidači osigurača postavljaju se tako da krajnji korisnik može doći do njih kada se šporet instalira.
17. Fiksni priključci moraju biti priključeni na napajanje koje omogućava potpuno odvajanje. Za uređaje sa prenaponskom kategorijom ispod III, uređaj za isključivanje mora biti priključen na fiksno napajanje u skladu sa propisima za instalaciju.
18. Nemojte da uklanjate prekidače za paljenje iz uređaja. U suprotnom, time se može omogućiti pristup električnim kablovima. To može dovesti do strujnog udara.

Metode za zaštitu površine za kuvanje od keramičkog stakla

Površina od keramičkog stakla je neprobodna i otporna na ogrebotine do određenog stepena. Međutim, da biste izbjegli bilo kakvu štetu, uradite sledeće:

1. Nikada ne izlivajte hladnu vodu na vruće površine.
2. Ne stojte na ploči od keramičkog stakla.
3. Iznenadni pritisak, na primer, slanik koji padne na ploču, može biti koban. Dakle, ne postavljajte takve predmete na mjesto iznad ploče za kuvanje.
4. Nakon svake upotrebe, uvjerite se da su baza posude za kuvanje i površine zona za kuvanje čiste i suve.
5. Ne ljuštite povrće na površinama ploče. Pješčana zrnca koja ispadaju iz povrća mogu ogrebat i ploču od keramičkog stakla.

6. Nemojte stavljati zapaljive materijale, kao što su karton ili plastika, u rernu. Predmeti kao što su lim, cink ili aluminijum (kao i aluminijumske folije ili prazne posude za kafu) mogu se rastopiti na vrućim površinama za kuvanje i na taj način uzrokovati oštećenja.
7. Vodite računa da ne dozvolite da slatka hrana ili voćni sokovi dođu u kontakt sa vrućim zonama za kuvanje. To može uzrokovati mrlje na površini od keramičkog stakla.

Namena

1. Ovaj proizvod je dizajniran za kućnu upotrebu. Komercijalna upotreba uređaja nije dozvoljena.
2. Ovaj uređaj može se koristiti samo u svrhe pripreme hrane. Ne smije se koristiti u druge svrhe, kao što je grijanje prostorije.
3. Proizvođač ne preuzima odgovornost za bilo

kakvu štetu zbog zloupotrebe ili nepravilne upotrebe.

4. Vijek trajanja proizvoda koji ste kupili je 10 godina. Ovo je period za koji rezervne djelove potrebne za rad ovog proizvoda, kao što je definisano, obezbjeđuje proizvođač.

Električni priključak

1. Uslovi podešavanja ovog uređaja označeni su na pločici sa nazivom.
2. Vaš uređaj treba da bude priključen u utičnicu sa odgovarajućim osiguračem. Ako je potrebno, preporučuje se da instalaciju obavi ovlašćeni serviser.
3. Vaš uređaj se podešava u skladu sa električnim napajanjem 220–240 V AC/380–415V3N AC 50/60Hz.
4. Ako se električno napajanje razlikuje od ovih vrijednosti, obratite se ovlašćenom servisu.
5. Električno povezivanje uređaja treba da se obavi isključivo preko osigurača sa odgovarajućim uzemljenjem. Ako nema praktičnog osigurača na mjestu gdje treba instalirati vaš uređaj, odmah se obratite ovlašćenom servisu. Proizvođač nije

odgovoran za štetu koju može da izazove osigurač koji nije povezan sa uzemljenjem.

6. Utikač uređaja treba da se nalazi u blizini i treba biti lako dostupan zbog osigurača čije uzemljenje se obavlja bez upotrebe produžnog kabla.
7. Nemojte dozvoliti da kabl za napajanje dođe u dodir sa vrućim površinama. Slično tome, udaljite ga od oštrih površina i uglova.
8. Ako je električni kabl oštećen, mora da ga zamijeni proizvođač ili njegov serviser ili slično kvalifikovano lice kako bi se izbjegla opasna situacija.
9. Pogrešno električno povezivanje može da dovede do oštećenja uređaja. U tom slučaju, vaš uređaj ostaje bez garancije. Električno povezivanje vašeg uređaja treba da obavi ovlašćeni serviser.

Šema električnog priključka

Osigurajte da električno povezivanje uređaja obavni ovlašćena osoba u skladu sa sledećom šemom.

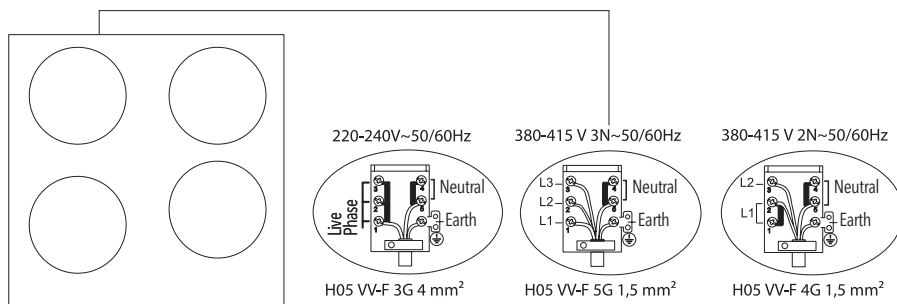

OPIS UREĐAJA

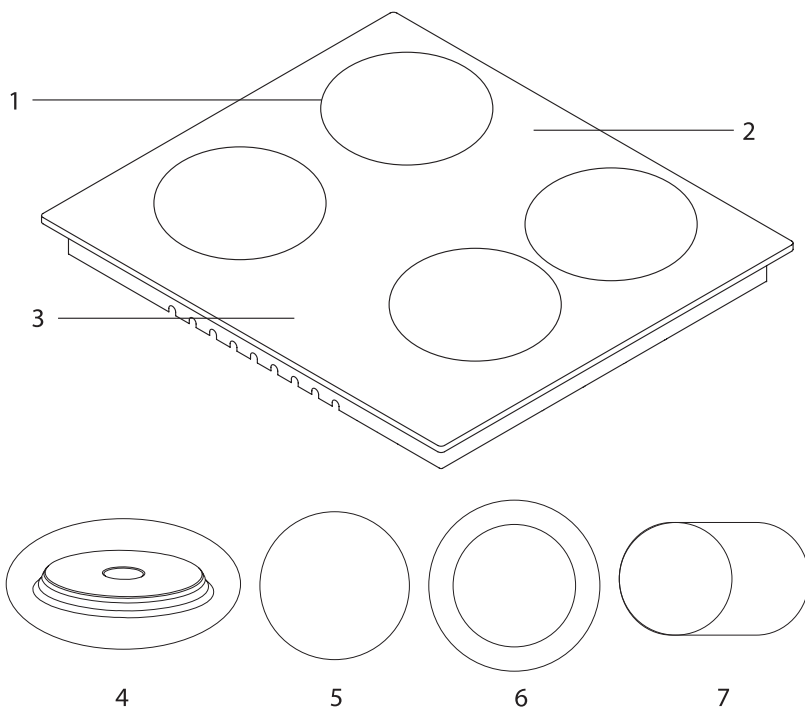

1. Položaji grijača
2. Staklena ili metalna površina
3. Kontrolni prekidači
4. Rešo (145 mm ili 180 mm) *
5. Keramički grijač (180 mm ili 140 mm) *
6. Keramički grijač (120 mm / 180 mm ili 220 mm / 300 mm) *
7. Keramički grijač (140 mm / 250 mm) *

Tehničke karakteristike

Električnim pločama za kuvanje možete rukovati okretanjem one dugmadi na kontrolnoj tabli koja vam je potrebna da biste kontrolisali željeni nivo. Ploča za kuvanje napaja se na osnovu nivoa datih u sledećoj tabeli.

Specifikacije	Jačina 1	Jačina 2	Jačina 3	Jačina 4	Jačina 5	Jačina 6
80 mm rešo	200 W	250 W	450 W	---	---	---
145 mm rešo	250 W	750 W	1000 W	---	---	---
180 mm rešo	500 W	750 W	1500 W	---	---	---
145 mm rešo brza	500 W	1000 W	1500 W	---	---	---
180 mm rešo brza	850 W	1150 W	2000 W	---	---	---
145 mm rešo	95 W	155 W	250 W	400 W	750 W	1000 W
180 mm rešo	115 W	175 W	250 W	600 W	850 W	1500 W
145 mm rešo brza	135 W	165 W	250 W	500 W	750 W	1500 W
180 mm rešo brza	175 W	220 W	300 W	850 W	1150 W	2000 W
180 mm keramički grijač	1800 W					
140 mm keramički grijač	1200 W					
140 / 250 mm keramički grijač	1800 W					
120 / 180 mm keramički grijač	1700 W					
220 / 300 mm keramički grijač	2400 W					
Napajanje	220-240 V AC / 380-415 V 3N AC 50/60 Hz.					



UPOZORENJE!

- Ovu tabelu treba razmotriti u slučaju izmjena koje obavlja ovlašćeni servis. Proizvođač se ne može smatrati odgovornim ni za kakve probleme koji proističu iz bilo kakve nepravilne upotrebe.
- U cilju povećanja kvaliteta proizvoda, može doći do izmjena tehničkih specifikacija bez prethodnog obaveštenja.
- Vrijednosti date na uređaju ili pratećoj dokumentaciji su laboratorijska očitavanja u skladu sa odgovarajućim standardima. Ove vrijednosti mogu da se razlikuju u zavisnosti od korišćenja i ambijentalnih uslova.

INSTALACIJA PLOČE ZA KUVANJE

Provjerite da li je električna instalacija odgovarajuća da bi se pokrenuo rad uređaja. Ako električna instalacija nije odgovarajuća, pozovite električara i vodinstalatera da bi oni postavili instalacije po potrebi. Proizvođač se ne smatra odgovornim za oštećenja nastala radnjama koje obavljaju neovlašćene osobe.



UPOZORENJE!

- Korisnik je odgovoran da pripremi mjesto na kojem će se proizvod postaviti, kao i da pripremi električnu instalaciju.
- Pravila lokalnih standarda u vezi sa električnim instalacijama moraju da se poštuju tokom instalacije proizvoda.
- Prije instalacije provjerite da li je uređaj oštećen. Nemojte da instalirate uređaj ako je oštećen. Oštećeni uređaji dovode do rizika po vašu bezbjednost.

Ispravno mesto za instalaciju

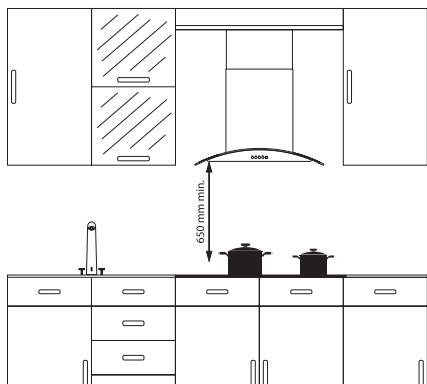

Proizvod je dizajniran u skladu sa kuhinjskim radnim pločama na tržištu. Između proizvoda i kuhinjskih zidova ili namještaja mora da se ostavi bezbjedan razmak.

Ako se aspirator instalira iznad uređaja, poštujujte preporuke proizvođača aspiratora za visinu postavljanja (min. 65 cm). Zazor ploče za kuvanje na radnoj ploči treba isjeći u skladu sa dimenzijama za instalaciju ploče za kuvanje. Za instalaciju proizvoda pravila naznačena u lokalnim standardima za struju treba primijeniti.

Instalacija

1. Da biste spriječili ulazak stranih materija i tečnosti između ploče za kuvanje i radne ploče, nanesite pastu priloženu u pakovanju na strane donjeg štitnika radne ploče.
2. Na uglovima postavite pastu dok ne popunite zazole.
3. Okrenite ploču za kuvanje ponovo i poravnajte je i postavite je na radnu ploču.
4. Pričvrstite svoju ploču za kuvanje na radnu ploču koristeći stegu i priložene zavrtnje.

Dijagram instalacije

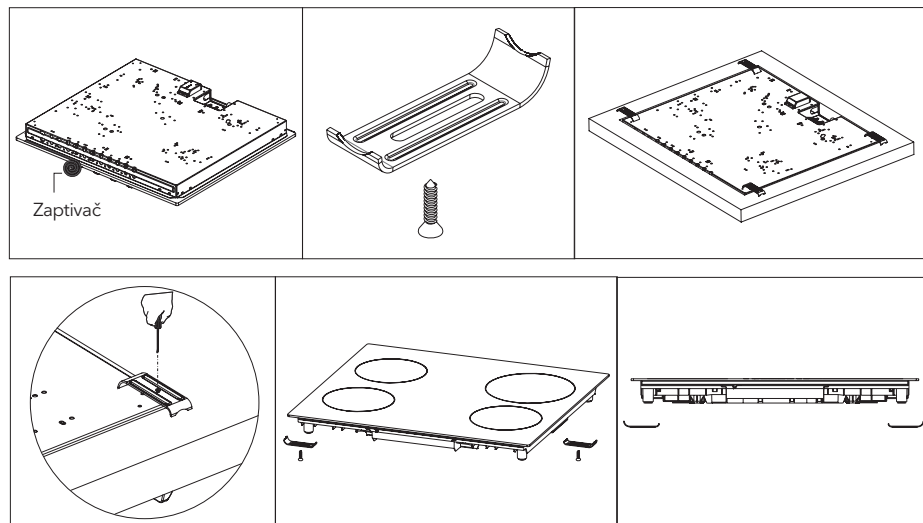

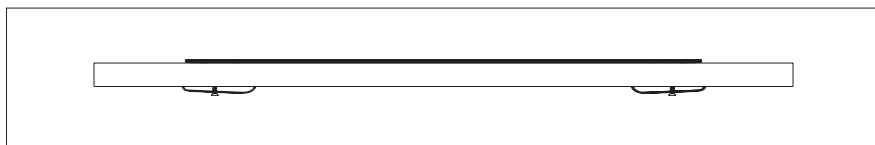

5. Kada je proizvod montiran na fioku, moguće je da dodiruje donju stranu proizvoda, pa taj dio treba razdvojiti drvenom policom.

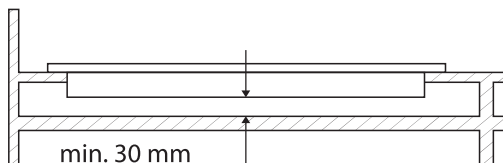

6. Prilikom montiranja ploče za kuvanje na ormarić, kao što je prikazano na slici iznad, potrebno je montirati policu da bi se razdvojili ormarić i ploča za kuvanje. Ako se postavi kao ugradna rečna, to nije potrebno da uradite.
7. Ako će se vaša ploča za kuvanje montirati pored desnog ili lijevog zida, minimalna razdaljina između zida i ploče za kuvanje treba da bude 50 mm.

Dimenzije za otvor na radnoj ploči

Obratite pažnju na crteže i dimenzije date u nastavku tokom instalacije ploče za kuvanje i podešavanja dimenzija za siječenje radne ploče.

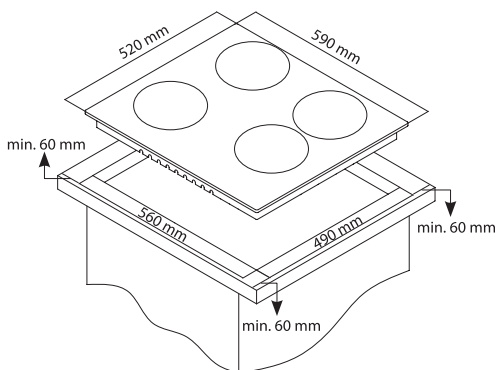

KONTROLNA TABLA

Vizuelni prikaz električnog grijača na ploči za kuvanje

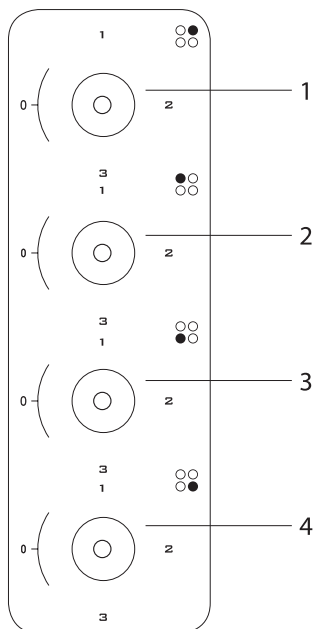

1. Električni grijač prečnika 180 mm
2. Električni grijač prečnika 145 mm
3. Električni grijač prečnika 180 mm
4. Električni grijač prečnika 145 mm



UPOZORENJE!

Kontrolna tabla na šemi iznad služi samo kao ilustracija. Obratite pažnju na kontrolnu tablu na uređaju.

Upozorenja u vezi sa korišćenjem touchmatic kontrole

1. Kontrole reaguju na dodir, tako da nije potrebno da primjenjujete pritisak na njih.
2. Koristite jagodicu, a ne vrh prsta dok koristite uređaj.

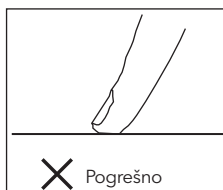
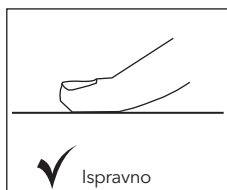

3. Postarajte se da kontrole osjetljive na dodir uvijek budu čiste i suve. Čak i tanak sloj vode može da oteža korišćenje ovih kontrola.

KORIŠĆENJE PLOČE ZA KUVANJE

1. Stavite šerpe i tiganje tako da njihove drške ne budu postavljene iznad grejnih zona, da bi se spriječilo zagrijavanje drški.
2. Postavite odgovarajuću količinu hrane u šerpe i tiganje. Na taj način možete da spriječite prelivanje hrane i izbjegnute nepotrebno čišćenje.
3. Nemojte da koristite posude koje su nestabilne i koje se lako mogu prevrnuti na ploči za kuvanje.
4. Nemojte da stavljate prazne šerpe i tiganje na grejne zone dok je plamen uključen.
5. Uvijek isključite grejne zone nakon svake upotrebe.
6. Nemojte stavljati posude koje ne smeju da su u neposrednom dodiru sa toplotom.
7. Nemojte da rukujete grejnim zonama ako šerpe ili tiganji nijesu stavljeni na njih.
8. Nemojte da stavljate poklopce na uključene grejne zone ukoliko nema šerpi i tiganja na njima.
9. Kada želite da stavite šerpu na drugu grejnu zonu, podignite šerpu i stavite je ponovo umjesto da je prevučete.
10. Skinite poklopac posude koju koristite za zagrijavanje ulja.
11. Nemojte da stavljate ulje u količini većoj od jedne trećine tiganja. Nemojte da ostavljate ulje bez nadzora kada se zagrijava. Ekstremno vrelo ulje može da dovede do požara.
12. Koristite šerpe i tiganje isključivo sa mašinski obrađenim dnom. Oštre ivice dovode do ogrebotina na površini.
13. Nemojte da koristite aluminijumske šerpe i tiganje. Aluminijum dovodi do oštećenja površine ploče za kuvanje.



Prskanje i prelivanje mogu da dovedu do oštećenja površine ploče za kuvanje i požara



Nemojte da koristite ploče sa konveksnim ili konkavnim dnom.









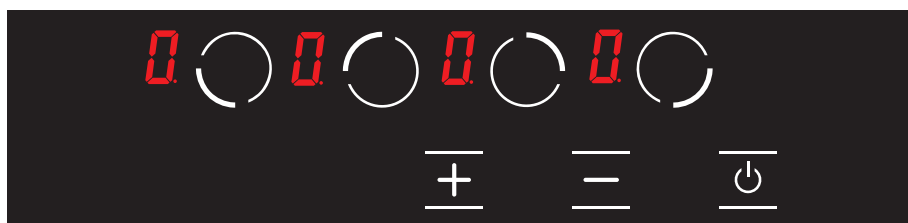

Ako je prečnik šerpe manji od prečnika ploče, doći će do gubitka energije.



Koristite šerpe i tiganje isključivo sa ravnim dnom.

UPUTSTVO ZA ELEKTRONSKU TABLU



	Taster za biranje polja za kuvanje dole lijevo
	Taster za biranje polja za kuvanje gore lijevo
	Taster za biranje polja za kuvanje gore desno
	Taster za biranje polja za kuvanje dole desno
	Taster plus
	Taster minus
	Taster za uključivanje i isključivanje
	Oznaka na displeju temperature

Uključivanje ploče za kuvanje

NAPOMENA

Uređaj počinje da radi u roku od 1 sekunde nakon što se priključi na električnu mrežu. Sve LED lampice i ekrani svijetle 1 sekundu.

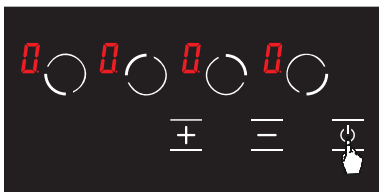

Slika 1

Uređaj se uključuje pritiskom na taster . Oznaka **0** prikazuje se na svim ekranima. (Pogledajte sl. 1)

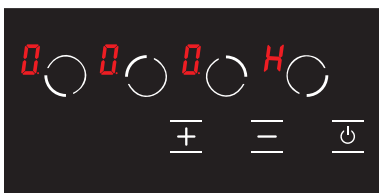

Slika 2

Ako je temperatura stakla iznad grejnih zona veća od + 60°C, oznake **H** i **0** prikazuju se na odgovarajućim ekranima (**H** = 0,5 sekundi, **0** = 0,5 sekundi). (Pogledajte sl. 2)

Isključivanje ploče za kuvanje

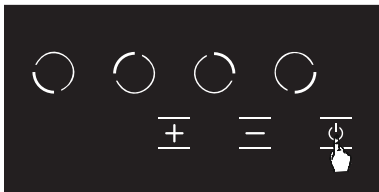

Slika 3

Uređaj se isključuje pritiskom na taster . (Pogledajte sl. 3)
Uređaj možete da isključite pritiskom na taster čak i kada je blokada za zaštitu djece aktivna.

UPOZORENJE!

Elektronske komponente ostaju aktivne 20 sekundi. Ako se u ovom periodu ne promijeni jačina, uređaj se automatski prebacuje na „režim isključenja“ uz zvučni signal.

Prikaz preostale toplote **H**

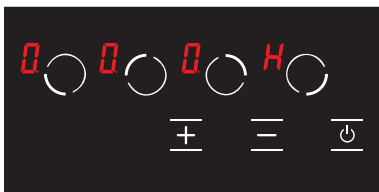

Slika 4

Ako oznaka **H** svijetli na displeju ploče za kuvanje, to znači da je odgovarajuća grejna zona još uvijek vruća. Ona može da se iskoristi za zagrijavanje male količine hrane. (Pogledajte sl. 4)

UPOZORENJE!

Displej preostale toplote ne svijetli i stoga ne upozorava korisnika na toplotu u slučaju nestanka struje.

UPOZORENJE!

Displej svakog polja za kuvanje ostaje aktivan usled preostale toplote dok izmjerena temperatura stakla ne padne ispod + 60°C.

Uključivanje polja za kuvanje na ploči za kuvanje

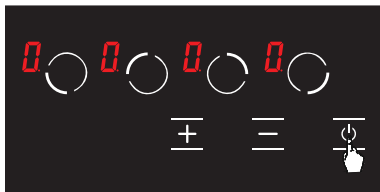

Slika 5

1. Uključite ploču za kuvanje pritiskom na taster  (Pogledajte sl. 5)

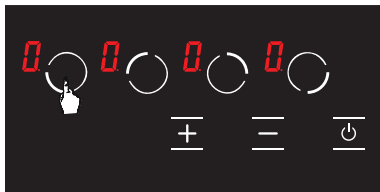

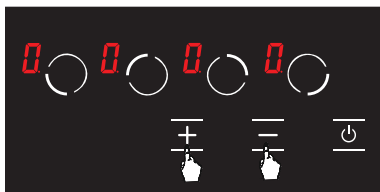

Slika 6

2. Pritisnite odgovarajući taster za biranje grejne zone. Prikazaće se oznaka  za odgovarajuću grejnu zonu nakon prvog dodira. (Pogledajte sl. 6)





Slika 7

3. Jačina odgovarajuće grejne zone može da se podesi od 1 do 9 korišćenjem tastera  i  ili od  do 9 prema opciji ploče za kuvanje. (Pogledajte sl. 7)



UPOZORENJE!

Ako je izabrana grejna zona vruća, nakon izbora će se prikazati oznaka  umesto oznake .

Funkcija održavanja toplote (opciono)

Funkcija održavanja toplote održava skuvanu hranu toplom na grejnoj zoni za kuvanje. Izabrana grejna zona radi sa manjom snagom u ovoj funkciji. Funkcija održavanja toplote istovremeno predstavlja jačinu grejne zone.

Za aktiviranje funkcije održavanja toplote:

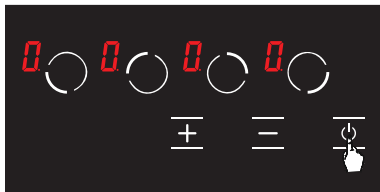

Slika 8

1. Uključite ploču za kuvanje pritiskom na taster . (Pogledajte sl. 8)

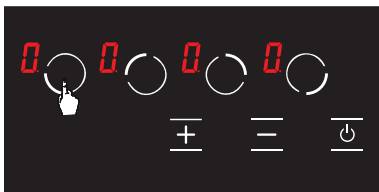

Slika 9

2. Pritisnite jednom odgovarajući taster za biranje grejne zone. Oznaka **0** prikazuje se nakon prvog dodira. (Pogledajte sl. 9)

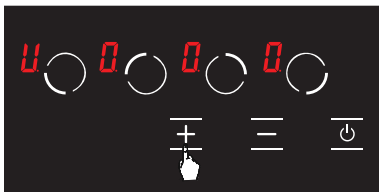

Slika 10

3. Zatim pritisnite jednom taster **+**. Prikazaće se oznaka **H** za odgovarajuću grejnu zonu. (Pogledajte sl. 10) Time će se aktivirati funkcija održavanja toplote.

Isključivanje polja za kuvanje na ploči za kuvanje

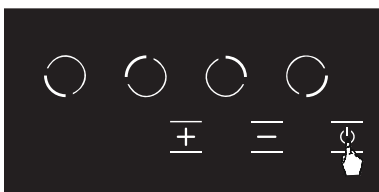

Slika 11

1. Ploču za kuvanje možete da isključite pritiskom na taster **⏻**. (Pogledajte sl. 11)

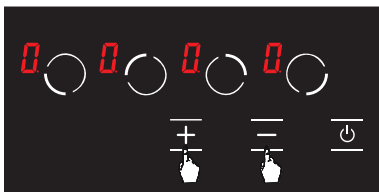

Slika 12

2. Pomoću tastera **+** i **-** podesite jačinu na svim grejnim zonama (Pogledajte sl. 12) Ploča za kuvanje sama se isključuje nakon 20 sekundi.

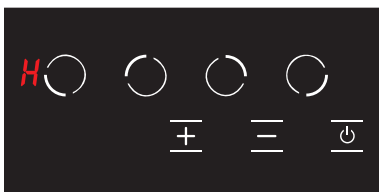

Slika 13

3. Ako je i nakon 20 sekundi neka grejna zona još uvijek vruća, prikazuje se simbol **H** dok se temperatura odgovarajuće grejne zone ne spusti ispod +60°C. (Pogledajte sl. 13) Nakon što se isključi ploča za kuvanje, u slučaju da odgovarajuća grejna zona nije vruća, ne prikazuje se nijedna oznaka.

Funkcija blokade za zaštitu djece (opciono)

Za aktiviranje blokade za zaštitu djece

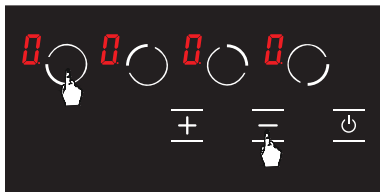

Slika 14

1. Pritisnite istovremeno taster za biranje prednje grejne zone lijevo (0) i taster minus (-) i čućete kraći signal upozorenja. (Pogledajte sl. 14) Zatim sklonite prste sa kontrolne table ploče za kuvanje.



Slika 15

2. Pritisnite ponovo taster za biranje prednje grejne zone lijevo (0). (Pogledajte sl. 15)

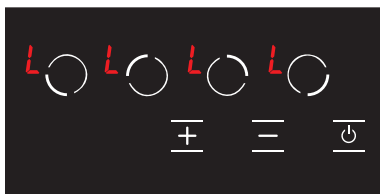

Slika 16

3. Tada se aktivira blokada za zaštitu djece i prikazuje se oznaka **L** na svim grejnim zonama kao signalizacija. (Pogledajte sl. 16) Oznake **L** i **H** naizmjenično se prikazuju u slučaju da je neka grejna zona vruća.

Za deaktiviranje blokade za zaštitu djece dok se ploča za kuvanje ne isključi

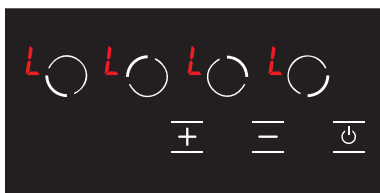

Slika 17

1. Oznaka **L** prikazuje se na svim gerjnim zonama kada je uključena ploča za kuvanje i aktivirana blokada za zaštitu djece. (Pogledajte sl. 17) Oznake **L** i **H** naizmjenično se prikazuju u slučaju da je neka grejna zona vruća. Ploču za kuvanje možete da uključite ili isključite samo pomoću tastera .

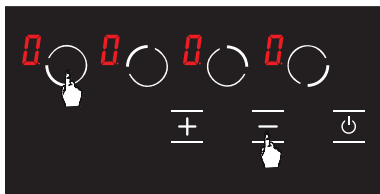

Slika 18

2. Pritisnite istovremeno taster za biranje grejne zone napred lijevo (0) i taster minus (-). (Pogledajte sl. 18) Tada ćete čuti kraći signal upozorenja. Zatim sklonite prste sa kontrolne table ploče za kuvanje.

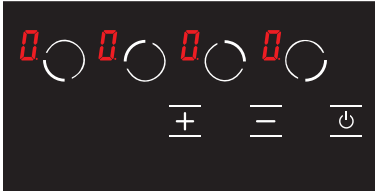

Slika 19

3. Oznaka **H** prikazuje se na svim ekranima. (Pogledajte sl. 19) Oznake **L** i **H** naizmjenično se prikazuju u slučaju da je neka grejna zona vruća.

⚠ UPOZORENJE!

Blokada za zaštitu djece je deaktivirana dok se ploča za kuvanje ne isključi samo na način koji je naveden u ovom poglavlju. Drugim riječima, blokada za zaštitu djece ponovo se aktivira kada se uređaj sledeći put uključi. Dakle, blokada za zaštitu djece aktivira se svaki put kad se ploča za kuvanje isključi i uključi.

Za potpuno aktiviranje blokade za zaštitu djece

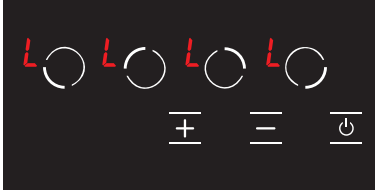

Slika 20

1. Oznaka **L** prikazuje se na svim grejnim zonama kada je uključena ploča za kuvanje i aktivirana blokada za zaštitu djece. (Pogledajte sl. 20) Oznake **L** i **H** naizmjenično se prikazuju u slučaju da je neka grejna zona vruća. Ploču za kuvanje možete da uključite ili isključite samo pomoću tastera **⏻**.

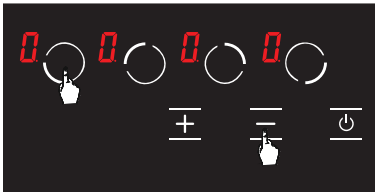

Slika 21

2. Pritisnite istovremeno taster za biranje grejne zone napred lijevo (↶) i taster minus (-). (Pogledajte sl. 21) Tada ćete čuti kraći signal upozorenja. Zatim sklonite prste sa kontrolne table ploče za kuvanje.

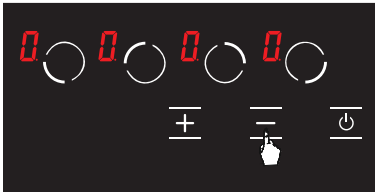

Slika 22

3. Ponovo pritisnite taster **⏻** (Pogledajte sl. 22). To je potrebno odmah nakon 2. koraka. Blokada za zaštitu djece se trajno deaktivira. Drugim riječima, blokada za zaštitu djece će i dalje biti deaktivirana, čak i kada se uređaj ponovo isključi i uključi.

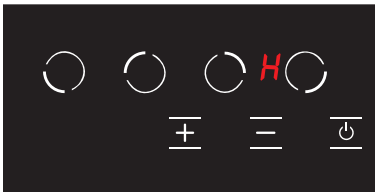

Slika 23

4. Uređaj se prebacuje u režim pripravnosti nakon ovih postupaka. Međutim, oznaka **H** će se prikazati u slučaju da je grejna zona vruća, čak i ako je uređaj prebačen u režim pripravnosti. (Pogledajte sl. 23)



UPOZORENJE!

Blokada za zaštitu djece se deaktivira u slučaju nestanka struje.

Kodovi grešaka i preporuke za otklanjanje

Kodovi grešaka, njihovi mogući uzroci i preporuke za otklanjanje navedeni su u tabeli u nastavku.



UPOZORENJE!

Tabela u nastavku odnosi se na sve modele.

Kod greške	Opis greške	Mogući uzrok greške	Otklanjanje greške
ER 03 i neprekidni zvučni signal	Konstantno korišćenje tastera: kontrolna jedinica je prekinuta nakon 10 sekundi.	Voda ili kuhinjski pribor na staklu kontrolne jedinice.	Očistiti radnu površinu ploče za kuvanje.
ER 20	Programska greška.	^ C greška.	Zamijeniti elektronsku tablu.
ER 21	Prekomjerna temperatura.	Ambijentalna temperatura je za elektroniku suviše visoka.	Sačekati da se površina za kuvanje ohladi. Provjeriti kontrolu temperature na kontrolnoj jedinici.
ER 22	Greška testiranja tastera. Kontrolna jedinica se isključuje nakon 3,5 - 7,5 sekundi.	Kratak spoj ili greška u detekciji tastera.	Zamijeniti elektronsku tablu.
ER 31	Podaci konfiguracije su pogrešni.	---	Potrebna je nova konfiguracija.
ER 36	Greška senzora temperature.	Kratak spoj ili se elektronska tabla isključuje.	Zamijeniti elektronsku tablu.
ER 40	Napon napajanja je prenizak za uključivanje uređaja.	Primarni PTC je suviše vruć.	Isključiti ploču za kuvanje iz struje.
ER 47	Greška „u komunikaciji“ između konfiguracije elektronske table i grejnih zona.	Nema komunikacije ili pogrešna komunikacija.	Provjerite da li je kabl za priključivanje pravilno i funkcionalno povezan.
U 400	Pogrešno povezivanje.	Kontrolna jedinica je pogrešno povezana.	Pravilno povežite ploču za kuvanje na mrežni napon.



UPOZORENJE!

Ako se uređaj predugo koristi na maksimalnom nivou, može automatski da se isključi. Ovo je uobičajena mjera za bezbjednost uređaja.

ODRŽAVANJE I ČIŠĆENJE

Prije nego što započnete održavanje ili čišćenje, prvo isključite utikač za struju i ventil za gas. Ako je ploča za kuvanje vruća, sačekajte da se ohladi.

1. Da bi vaša ploča za kuvanje imala dug i ekonomičan radni vijek, redovno je treba održavati i čistiti.
2. Nemojte čistiti ploču za kuvanje grubim predmetima, kao što su oštra četka, žica za čišćenje ili nož. Nemojte koristiti abrazive, materijale koji grebu, kiseline ili deterdžent.
3. Nakon brisanja djelova ploče za kuvanje krpom sa sapunicom, isperite je i obrišite mekom krpom.
4. Očistite staklene površine posebnim materijalom za čišćenje stakla. Zbog toga što ljušćenje staklenih površina dovodi do loma, dok ih čistite, nemojte da koristite abrazivna sredstva za čišćenje ili oštre metalne alate za guljenje.
5. Nemojte čistiti ploču za kuvanje paročistačima.
6. Tokom čišćenja ploče za kuvanje nikada nemojte da koristite zapaljive materijale, kao što su kiselina, razređivač i gas.
7. Nemojte prati plastične ili aluminijumske djelove ploče za kuvanje u mašini za pranje posuda.
8. Odmah očistite sirće, limun, so, koka-kolu i slične kisjele i alkalne supstance koje prospete na ploču za kuvanje.
9. Vremenom, dugmad ploče za kuvanje se blokiraju i u tom slučaju dugmad je potrebno zamijeniti. Zamjenu treba da obavi ovlašćeni servis.

PROBLEMI I PREDLOZI REŠENJA

Probleme sa kojima se možete sresti možete da riješite provjerom sledećih stavki prije pozivanja tehničkog servisa.

Ako radna ploča ne funkcioniše:

1. Provjerite da li je kabl za napajanje ploče za kuvanje priključen.
2. Ispitajte na bezbjedan način da li je struja prisutna u mreži.
3. Provjerite osigurače.
4. Provjerite da li je oštećenje prisutno na kablju za napajanje.

PRAVILA RUKOVANJA

1. Premještanje i transport vršite u originalnoj kutiji.
2. Budite veoma pažljivi prilikom utovara/istovara uređaja i rukovanja.
3. Provjerite da li je ambalaža čvrsto zatvorena tokom rukovanja i transporta.
4. Zaštitite ambalažu od spoljašnjih faktora (kao što su vlaga, voda itd.) koji je mogu oštetiti.
5. Vodite računa da se uređaj ne ošteti udarcima, padovima, kapima vode itd. tokom rukovanja i transporta, i vodite računa da ga ne polomite ili deformišete tokom rada.

EKOLOŠKO ODLAGANJE



Odložite na ekološki način.

Ovaj uređaj je označen u skladu sa evropskom Direktivom 2012/19/EU o upotrebi električnih i elektronskih uređaja (otpadna električna i elektronska oprema - WEEE). Smjernice određuju okvirni rad za povratak i recikliranje korišćenih uređaja na način primjenjiv u celoj EU.

INFORMACIJE O AMBALAŽI

Ambalaža proizvoda je napravljena od sekundarnih sirovina u skladu sa našim nacionalnim propisima za zaštitu životne sredine. Ne bacajte ambalažu zajedno sa kućnim ili drugim otpadom. Odnosite je do sabirnih centara za ambalažu koje su odredile lokalne vlasti.

Уважаеми потребител,

Предлагаме Ви да прочетете настоящия наръчник на потребителя внимателно преди да ползвате продукта и да го запазите на Ваше разположение.

БЕЛЕЖКА

Настоящият наръчник е изготвен за повече от един модел. Някои от характеристиките, посочени в Наръчника, може да не са налични във Вашия уред.

Всички наши уреди са само за домашна употреба, не за търговска.

Продукти, отбелязани с (*), са екстри.

Съответства на Регламента за отпадъци от електрическо и електронно оборудване.

ВАЖНИ ПРЕДУПРЕЖДЕНИЯ

- Инсталацията и ремонта следва винаги да се извършват от "ОТОРИЗИРАН СЕРВИЗ". Производителят не носи отговорност за операции, извършени от неоторизирани лица.
- Моля, прочетете внимателни тези инструкции за експлоатация. Само така можете да ползвате уреда безопасно и правилно.
- Готварският уред следва да се ползва според инструкциите за експлоатация.
- Дръжте деца на възраст под 8 години и домашни любимци на разстояние по време на експлоатация.
- ПРЕДУПРЕЖДЕНИЕ: Опасност от пожар; не съхранявайте материалите върху повърхността за готвене.**
- ПРЕДУПРЕЖДЕНИЕ: Уредът е неговите достъпни части са топли по време на експлоатация.**
- Условията за настройване на това устройство са посочени на етикета. (Или на табелката с данни).
- Достъпните части може да са топли, когато се ползва грилът. Малки деца следва да бъдат държани на разстояние.
- ПРЕДУПРЕЖДЕНИЕ: Този уред е предназначен за готвене. Следва да не се ползва за други цели, напр. загряване на стая.**
- За почистване на уреда никога не ползвайте парочистачка.
- НИКОГА не се опитвайте да гасите пожар с вода. Само изключете уреда от мрежата и след това покрийте пламъка с капак или противопожарно одеяло.
- Деца на възраст под 8 години следва да бъдат държани на разстояние, ако не може да бъдат наблюдавани постоянно.
- Следва да се избягва постоянното докосване на нагревателни елементи.
- ВНИМАНИЕ: Процесът на готвене е под наблюдение. Процесът на готвене е винаги под наблюдение.**
- Уредът не е подходящ за ползване с външен таймер или отделна система за дистанционен контрол.
- Това устройство може да се ползва от деца на възраст над 8 години, хора с физически, слухови и умствени затруднения или хора с липса на опит или познания; стига да е осигурен контрол или информация относно опасностите.
- Това устройство е предназначено само за домашна употреба.
- Деца не бива да играят с уреда. Почистването или поддръжката на уреда от потребителя не се извършват от деца, ако са на възраст под 8 години и не са под наблюдение на възрастни.
- Дръжте уреда и неговия захранващ кабел далеч от деца на възраст под 8 години.
- Дръжте завеси, тюл, хартия или някакви запалими (горими) материали далеч от уреди преди да започнете да го ползвате. Не поставяйте запалими или горими материали върху или в уреда.
- Дръжте вентилационните канали отворени.
- Не нагрявайте затворени консерви или стъклени буркани. Налягането може да накара буркана да експлодира.
- Не ползвайте продукта в състояния след въздействие на медикаменти и/или под въздействие на алкохол, които може да се отразят на Вашите способности или преценка.
- След всяка употреба, проверявайте дали уредът е изключен.
- Внимавайте при употреба на алкохол в храните Ви. Алкохолът ще се изпари при висока температура и може да предизвика пожар, ако влезе в контакт с горещи повърхности.
- Ако уредът е дефектен или има видима повреда, не го ползвайте.
- Не поставяйте предмети върху уреда, до които може да имат достъп деца.
- Опаковъчните материали са опасни за децата. Дръжте опаковъчните материали далеч от обсега на деца.
- Захранването на готварския уред може да се изключва по време на строителни работи у дома. След завършване на работата,

свържете отново уреда след сервизиране от оторизиран специалист.

30. Не поставяйте метални прибори като нож, вилица, лъжица върху повърхността на уреда, тъй като ще се нагряят.
31. За предотвратяване на прегряване, уредът следва да не се инсталира зад декоративен капак.
32. Изключвайте уреда преди да свалите предпазните устройства. След почистване ги върнете на мястото им според инструкциите.
33. Точката на прикрепяне на кабела се защитава.
34. **ВНИМАНИЕ: Ако стъклото на плота е счупено, изключете всички нагревателни елементи веднага и разкачете уреда от**
35. Потребителят следва да не оправя уреда сам.
36. Когато уредът не се изключва по време на готвене и потребителят докосне топли повърхности, това може да причини изгаряне.
37. Ако върху плота са поставени тежки неща, те може да се преобърнат. Това може да причини нараняване на хора.
38. Изключвайте уреда след инсталация, като ползвате щепсела или копче с фиксиран кабел.

Електрическа безопасност

1. Включвайте уреда в заземен контакт, защитен от предпазител, който съответства на стойностите, посочени в техническата спецификация.
2. Уверете се, че оторизиран електротехник установява заземяващото оборудване. Нашата фирма не носи отговорност за щети, които са се случили поради това, че продуктът се ползва без заземяване според местните регламенти.
3. **ПРЕДУПРЕЖДЕНИЕ: Ако повърхността е напукана, изключете уреда за избягване на риск от токов удар.**
4. Никога не мийте уреда като пръскате или изливате вода върху него. Има риск да Ви хване ток.
5. Не докосвайте щепсела с мокри ръце. Не дърпайте кабела, за да го изключите, винаги дръжте щепсела.
6. Вадете щепсела на уреда по време на инсталация, поддръжка, почистване и ремонт.
7. Уверете се, че щепселът е поставен стабилно в контакта за избягване на искри.
8. Ако захранващият кабел (кабелът с щепсела е повреден, този кабел се заменя от производителя или негов сервизен агент, или персонал с равностойна квалификация за избягване на опасна ситуация.
9. Не ползвайте срязани или повредени кабели или удължаващи кабели, различни от оригиналния.
10. Не ползвайте парочистачки за почистване на уреда, за да не се получи токов удар.
11. Уверете се, че няма течност или влажност в нишата, където се монтира уредът.
12. За инсталацията се изисква омниполярно копче, което може да прекъсва захранването. Изключването от захранването се осигурява с бутон или вграден предпазител, инсталиран върху фиксираното захранване според кода за изграждане.
13. Кабелът на захранването (кабелът с щепсела) не влиза в контакт с топли части на уреда.
14. Вадете щепсела на уреда по време на инсталация, поддръжка, почистване и ремонт.
15. Уредът е снабден с кабел от типа "Y".
16. Копчета за прекъсвач на верига на готварския плот може да бъдат поставяни, така че крайният потребител да може да ги достига, когато се инсталира плотът.
17. Фиксирани връзки се свързват към захранването, което дава възможност на омниполярно прекъсване. За уреди с категория на напрежението под III, устройството за прекъсване се свързва към фиксиран източник на захранване според вида окабеляване.
18. Не махайте бутони за пускане от уреда. В противен случай може да бъдат достигнати електрическите кабели. Това може да причини токов удар.

Начини за защита на керамична стъклена повърхност за готвене

Керамична стъклена повърхност не се чупи и е издръжлива на надраскване до определена степен. Но, за избягване на някаква повреда, моля, направете следното:

1. Никога не изливайте студена вода върху топли готварски уреди.
2. Не заставайте върху керамична стъклена плоча.
3. Внезапен натиск, например, ефект от падаща солница, може да бъде критично. Затова, не поставяйте такива предмети на място над плота.
4. След всяка употреба се уверявайте, че основата на тенджерата и зоните на повърхността за готвене са чисти и сухи.
5. Не белете зеленчуци върху повърхността на плота. Прашинки пясък, падащи от зеленчуците, могат да надраска керамичната стъклена плоча.
6. Не поставайте запалими материали, напр. картон или пластмаса върху готварския уред. Предмети от материали като калай, цинк, или алуминий (както и алуминиево фолио или празни кутии от кафе) може да се разтопят върху горещи повърхности за готвене и така да причинят щета.
7. Внимавайте да не оставяте захарни храни или плодови сокове в контакт с топли зони за готвене. Керамичната стъклена повърхност може да се зацапа от тях.

Предназначение

1. Този продукт е предназначен за домашна употреба. Търговска употреба на уреда не е позволена.
2. Този уред може да се ползва само за готварски цели. Следва да не се ползва за други цели, напр. загряване на стая.
3. Производителят не поема отговорност

за някаква повреда поради неправилна употреба или неправилно боравене с плота.

4. Експлоатационният живот на продукта, който сте закупили, е 10 години. Това е периодът, в който производителят осигурява резервни части, необходими за експлоатацията на този продукт.

Електрическа връзка

1. Условия за настройване на този уред, както е указано в етикет или табелка с данни.
2. Вашият уред следва да бъде включван с предпазител, подходящ за силата на тока. При необходимост се препоръчва инсталирането да се прави от оторизиран сервиз.
3. Вашият уред е конфигуриран съгласно захранване с ток от 220-240 V AC / 380-415 V 3N AC 50/60 Hz.
4. Ако захранващата електрическа мрежа е различна от тези стойности, свържете се с Вашия оторизиран сервиз.
5. Електрическите връзки на Вашия уред следва да се правят само към предпазител, които имат подходяща система на окабеляване за заземяване (да са заземени). Ако не е наличен подходящ предпазител на мястото, където ще се инсталира уредът, свържете се с оторизиран сервиз незабавно. Фирмата производител не носи никаква отговорност за щети, които може да бъдат причинени от предпазител, чието заземяване не е направено и свързано към уреда.
6. Свързването на уреда следва да бъде близо до оцененото за лесно място за предпазител, чието заземяване се прави без да се ползва удължаващ кабел.
7. Не оставяйте свързващият кабел на захранването на Вашия уред в топли зони. Аналогично, дръжте го далеч от остри ъгли и ръбове.
8. Ако бъде повреден захранващият кабел, той следва да бъде заменен от производителя или от сервиз или аналогична степен на квалифициран персонал, за да се избегне опасна ситуация.
9. Погрешно електрическо свързване може да повреди уреда. В този случай Вашият уред ще остане без гаранция Електрическата връзка на Вашия уред следва да се прави от оторизиран сервиз.

Схема за електрическа връзка

Уверете се, че електрическата връзка на Вашия уред се прави от оторизирано лице съгласно следната схема.

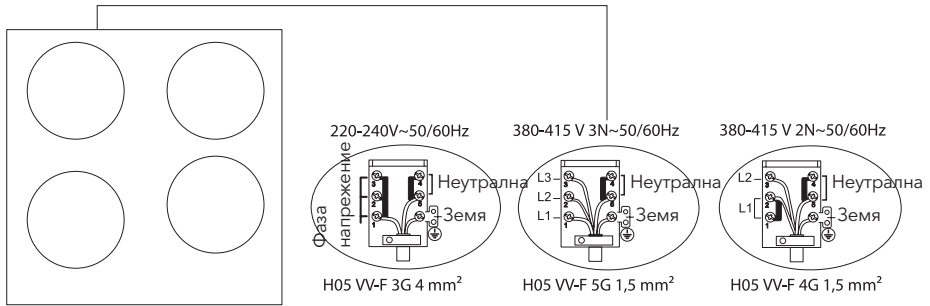

ВЪВЕДЕНИЕ В УРЕДА

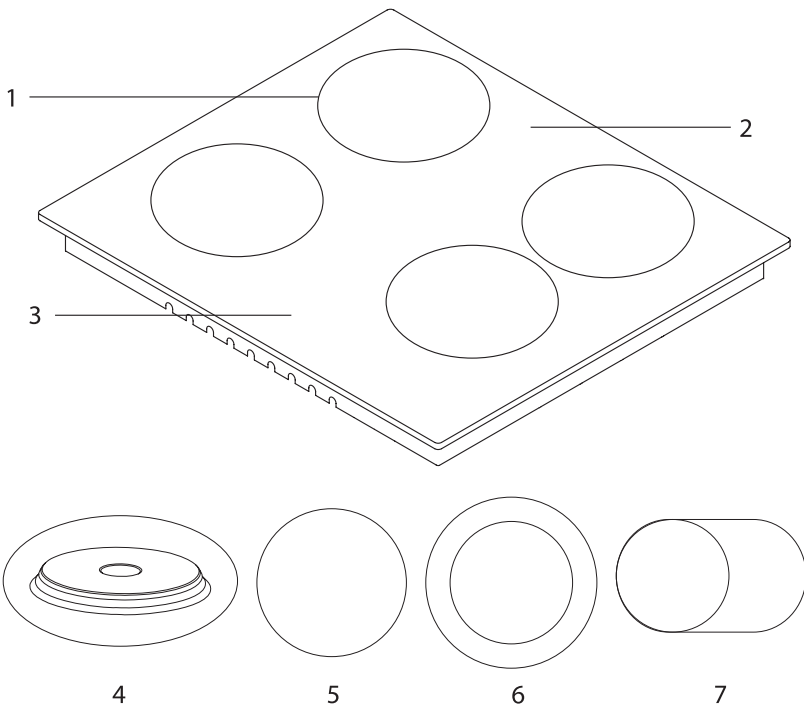

1. Позиции на нагревателя

2. Стъклена или метална повърхност

3. Контролни бутони

4. Котлон (145 mm или 180 mm)*

5. Керамичен нагревател (180 mm или 140 mm)*

6. Двоен керамичен нагревател (120 mm / 180 mm или 220 mm / 300 mm)*

7. Овален двоен керамичен нагревател (140 mm/ 250 mm)*

Технически характеристики

Можете да ползвате електрическите котлони, като включите бутона на контролния панел, който желаете да ползвате, на нивото, което желаете. Мощността на котлоните по нива е дадена в следната таблица.

Спецификация	Ниво 1	Ниво 2	Ниво 3	Ниво 4	Ниво 5	Ниво 6
80 mm котлон	200 W	250 W	450 W	---	---	---
145 mm котлон	250 W	750 W	1000 W	---	---	---
180 mm котлон	500 W	750 W	1500 W	---	---	---
145 mm бързо нагряващ котлон	500 W	1000 W	1500 W	---	---	---
180 mm бързо нагряващ котлон	850 W	1150 W	2000 W	---	---	---
145 mm котлон	95 W	155 W	250 W	400 W	750 W	1000 W
180 mm котлон	115 W	175 W	250 W	600 W	850 W	1500 W
145 mm бързо нагряващ котлон	135 W	165 W	250 W	500 W	750 W	1500 W
180 mm бързо нагряващ котлон	175 W	220 W	300 W	850 W	1150 W	2000 W
180 mm керамичен нагревател	1800 W					
140 mm керамичен нагревател	1200 W					
140/ 250 mm керамичен нагревател	1800 W					
120/ 180 mm керамичен нагревател	1700 W					
220/ 300 mm керамичен нагревател	2400 W					
Напрежение на захранването	220-240 V AC / 380-415 V 3N AC 50/60 Hz.					



ПРЕДУПРЕЖДЕНИЕ!

- За модификации, които да бъдат правени от оторизиран сервис, се ползва тази таблица. Производителят не може да носи отговорност за никакви проблеми, произтичащи от неправилна модификация.
- За увеличаване на качеството на продукта техническата спецификация може да бъде променяна без предизвестие.
- Стойностите, предоставяни с уреда или придружаващите го документи, са лабораторно отчетени съгласно съответните стандарти. Тези стойности може да се различават според употребата и околните условия.

ИНСТАЛАЦИЯ НА ПЛОТА

Проверете дали електрическата инсталация е подходяща за пускане на уреда в експлоатация. Ако електрическата инсталация не е подходяща, извикайте електротехник и водопроводчик, за да направи необходимото. Производителят не носи отговорност за повреди, причинени от операции, извършени от неоторизирани лица.



ПРЕДУПРЕЖДЕНИЕ!

- Отговорност на клиента е да подготви мястото, на което ще бъде поставен продуктът, както и за подготовката на електрическата инсталация.
- По време на инсталацията се следват правилата по местните стандарти за електрически инсталации.
- Проверете уреда за повреди преди да го инсталирате. Не инсталирайте продукта, ако е повреден. Повредени продукти може да причинят риск за безопасността Ви.

Правилно място за инсталиране

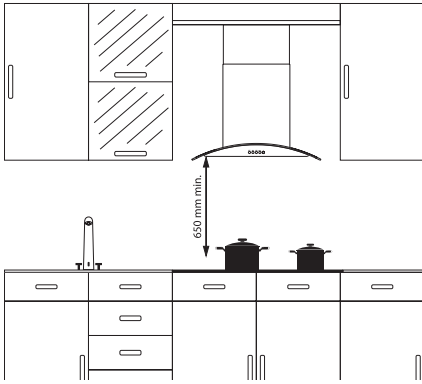

Продуктът е проектиран според кухненските мебели, предлагани на пазара. Следва да бъде оставено безопасно разстояние между продукти и стените и мебелите на кухнята. Ако ще се инсталира аспиратор над Вашия уред, спазвайте препоръките на производителя на аспиратора за височина на монтаж. (мин. 65 cm). Отворът плочата, в който ще бъде поставен плотът, се изрязва по инсталационните размери на керамичния плот. За инсталиране на продукта следва да се спазват правилата, посочени в местните стандарти за електричество.

Инсталиране

1. Обърнете плота с лицето надолу и поставете върху равна повърхност.
2. За са предотвратите навлизане на вещества и течности между плота и плочата на шкафа, нанесете пастата, предоставена в опаковката, на страните на долния край на плочата. За ъгли завъртете пастата, докато се запълнят празнотите в ъгъла.
3. Обърнете плота отново и го подравнете и поставете върху плочата.
4. Прикрепете Вашия плот върху плочата, като ползвате предоставената скоба и винтове.

Диаграма за инсталация

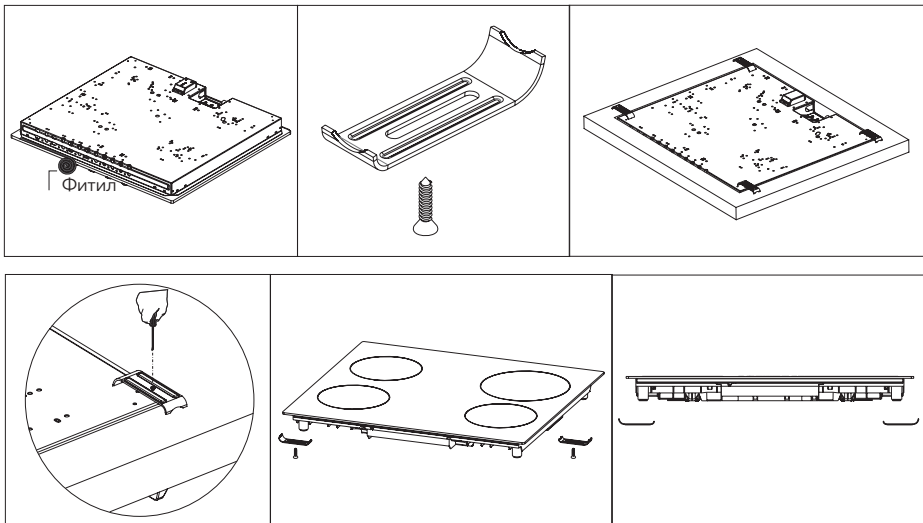

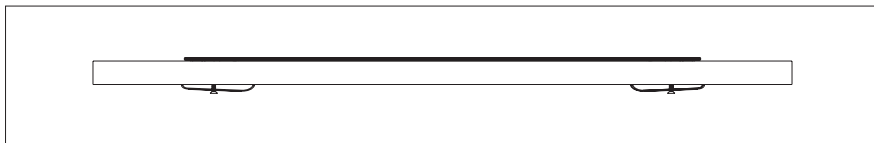

5. Когато продуктът се монтира върху чекмедже и възможно да докосва долната страна на продукта, като тази част се отделя с дървена полица.

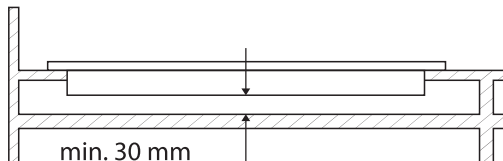

6. При монтиране на плота върху шкаф, както е показано на фигурата по-горе, следва да се монтира полица, за да раздела шкафа от готварския плот. Ако се монтира върху вградена фурна, няма нужда да се прави това.
7. Ако плотът ще се монтира точно вляво или вдясно от стена, минималното разстояние между стената и плота следва да бъде 50 mm.

Размера за изрязване на плочата

Обърнете внимание на чертежите и размерите, дадени по-долу, докато правите инсталация на готварския плот и определяте размерите на срязване на плота.

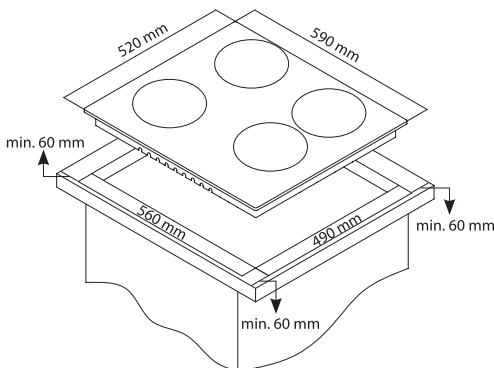

КОНТРОЛЕН ПАНЕЛ

Изображение на панел на електрически нагревател (котлон)

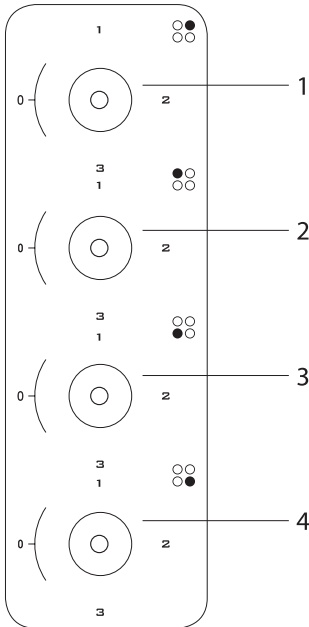

1. 180 mm електрически нагревател (котлон)
2. 145 mm електрически нагревател (котлон)
3. 180 mm електрически нагревател (котлон)
4. 145 mm електрически нагревател (котлон)

ПРЕДУПРЕЖДЕНИЕ!

Контролният панел по-горе е само за инсталационни цели. Разгледайте контролния панел върху Вашето устройство.

Предупреждение за ползване на тъчматик контрол

1. Контролните бутони реагират на докосване, затова няма нужда да прилагате натиск върху тях.
2. Ползвайте бутоните, не върху на пръстите Ви, при употреба на устройството.

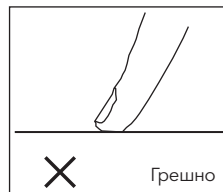
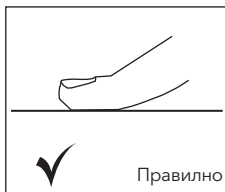

3. Уверете се, че контролите с докосване са винаги чисти и сухи. Дори тънък слой вода може да затрудни работата на контролите с докосване.

УПОТРЕБА НА ВАШИЯ ПЛОТ

1. Поставяйте тенджери и тигани, така че дръжките им да не са поставени над котлоните, за да се избегне нагряване на дръжките.
2. Слагайте подходящо количество храна в тенджерите и тиганите. Така може да предотвратите преливане на ястия и да избегнете ненужно почистване.
3. Не ползвайте контейнери, които са нестабилни и които може лесно да бъдат обърнати върху плота.
4. Не поставяйте празни тенджери и тигани върху котлоните с включено нагряване.
5. Винаги изключвайте котлоните след всяка употреба.
6. Не поставяйте контейнери, които може да бъдат засегнати от топлина върху продукта.
7. Не ползвайте котлоните без тенджери и тигани върху тях.
8. Не поставяйте капаци върху тенджери и тигани на котлоните.
9. Когато искате да поставите тенджера върху друг котлон, вдигнете я и я поставете отново, вместо да я плъзгате.
10. Дръжте отворен капака на съда, който ползвате за нагряване на мазнина.
11. Не поставяйте мазнина с обем повече от една трета от тигана. Не оставяйте маслото без наблюдение, докато то се нагрява. Изключително топли масла може да причинят пожар.
12. Ползвайте само тенджери и тигани само с машинно произведени дъна. Остри ръбове причиняват надраскване на повърхността.
13. Не ползвайте алуминиеви тенджери и тигани. Алюминият причинява повреди на повърхността на плота.



Пръски и разлиято може да причинят повреда на повърхността на плота и да причинят пожар.



Не ползвайте съдове с изпъкнали или вдлъбнати дъна.









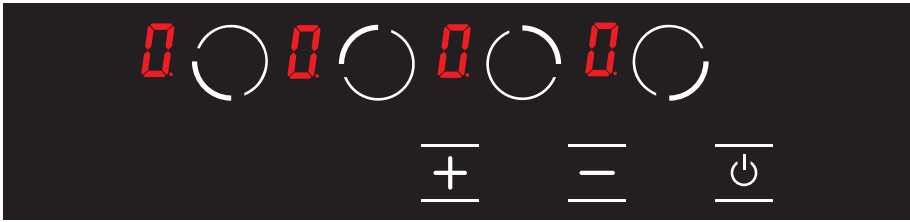

Ако диаметърът на тенджерата е по-малък от диаметъра на котлона, това хаби енергия.



Ползвайте само тенджери и тигани само с равни дъна.

НАРЪЧНИК ЗА ЕЛЕКТРИЧЕСКИ ПАНЕЛ



	Бутон за избор на долна лява зона на готвене
	Бутон за избор на горна лява зона на готвене
	Бутон за избор на горна дясна зона на готвене
	Бутон за избор на долна дясна зона на готвене
	Бутон плюс
	Бутон минус
	Бутон вкл./изкл.
	Икона за показване на температура



Включване на уреда

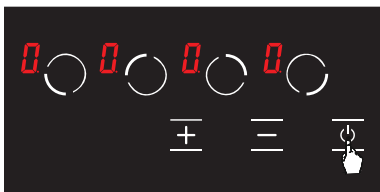

Уредът започва да работи 1 секунда след като бъде включен в мрежата. Всички LED и дисплеи се осветяват за 1 секунда.





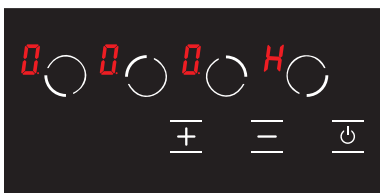

Фигура 1

Уредът се изключва, като натиснете бутона  Иконата  се показва на всички дисплеи. (виж Фиг. 1)





Фигура 2

Ако температурата на стъклото над котлоните е над $+60^{\circ}\text{C}$, иконите  и  се показват на дисплея в поредност. ( = 0.5 секунди,  = 0.5 секунди) (виж Фиг. 2)

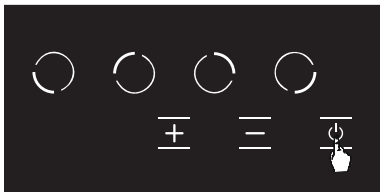
Изключване на уреда



Фигура 3

Уредът се изключва като натиснете бутона  (виж. Фиг. 3). Може да изключите уреда, като натиснете бутона  дори ако е активно заключване за деца.



ПРЕДУПРЕЖДЕНИЕ!

Електрическите компоненти остават активни в продължение на 20 секунди. Ако няма ниво на готвене в рамките на този период, уредът превключва в "режим изключено" автоматично със сигнализиращ звук.

Показване на остатъчна топлина

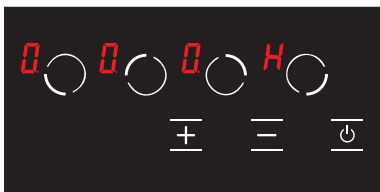

Фигура 4

Ако иконата  на дисплея на плота е осветена, това означава, че съответният котлон е все още топъл. Може да се ползва за нагряване на малко количество храна. (виж Фиг. 4)



ПРЕДУПРЕЖДЕНИЕ!

Указването на остатъчна топлина не е осветено, и значи, че не предупреждава потребителя за топлина в случай на изключване на тока.



ПРЕДУПРЕЖДЕНИЕ!

Изображението за остатъчна топлина на всяка зона за готвене остава активно, докато измерената температура на стъклото стане под $+60^{\circ}\text{C}$.

Включване на зони за готвене на плота

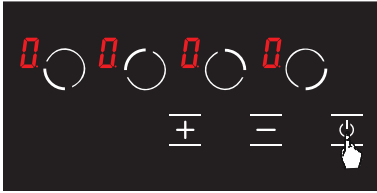

Фигура 5

1. Включете плота, като натиснете бутона. (виж Фиг. 5)

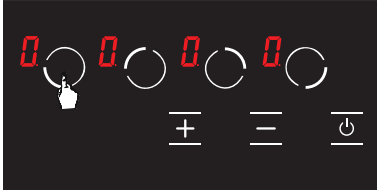

Фигура 6

2. Натиснете съответното копче за избор на котлон. Иконата се показва в съответния котлон, когато докоснете за пръв път. (виж Фиг. 6)

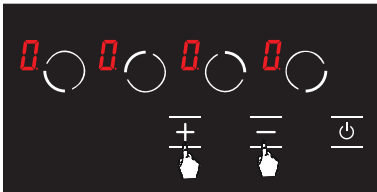

Фигура 7

3. Нивото на мощност на съответния котлон може да се настрои от до 9 и като се ползват бутоните или от до 9 според възможностите на плота. (виж Фиг. 7)



ПРЕДУПРЕЖДЕНИЕ!

Ако избраният котлон е топъл, иконата се показва вместо иконата след като се направи изборът.

Функцията за поддържане в топло състояние (екстра)

Функцията за поддържане в топло състояние запазва сготвената храна, поставена върху зона за готвене, топла. Избраният котлон работи с ниска мощност при тази функция. Функцията за поддържане в топло състояние е също така и ниво за готвене.

За активиране на функцията за поддържане в топло състояние

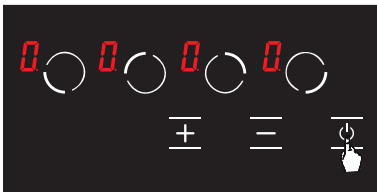

Фигура 8

1. Включете плота, като натиснете бутона. (виж Фиг. 8)

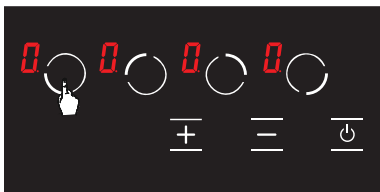

Фигура 9

2. Натиснете съответното копче за избор на котлон. Иконата **0** се показва когато докоснете за пръв път. (виж Фиг. 9)

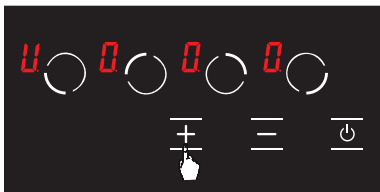

Фигура 10

3. След това натиснете бутона **+** веднъж. Иконата **U** се показва в съответния котлон с това докосване. (Виж Фиг. 10) Така се активира поддържането в топло състояние.

Изключване на зони за готвене на плота



Фигура 11

1. Можете да изключите плота, като натиснете бутона **⏻** виж Фиг. 11)

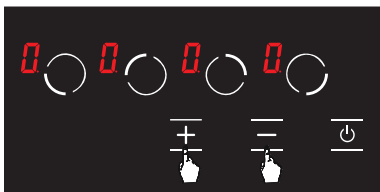

Фигура 12

2. Като ползвате бутоните **+** и **-** направете температурата на всички котлони на **0**. (виж Фиг. 12) Печката се изключва сама след 20 секунди.

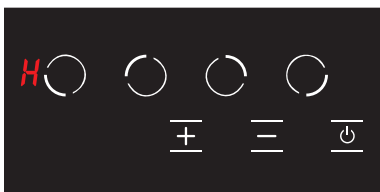

Фигура 13



3. Ако някой котлон е все още топъл след 20 секунди, символът, **H** се показва, докато температурата на съответния котлон падне под +60 °C. (Виж Фиг. 13) Не се показва никаква икона след като готварският уред е изключен, ако съответният котлон не е топъл.

Функция за заключване за деца (екстра)

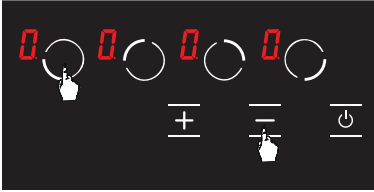
За активиране на заключване за деца



Фигура 14

1. Натиснете бутона за избор на преден ляв котлон () и бутона за минус () едновременно, ще чуете кратък предупредителен сигнал в този момент. (Виж Фиг. 14) След това махнете пръстите си от контролния панел на плота.

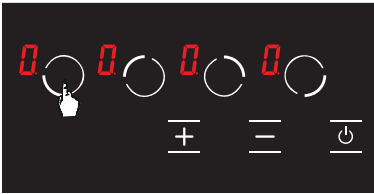

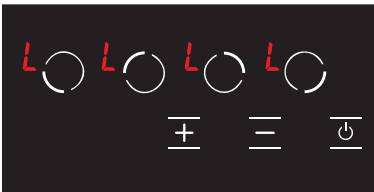

Фигура 15

2. Натиснете бутона за избор на преден ляв котлон () отново. (виж Фиг. 15)





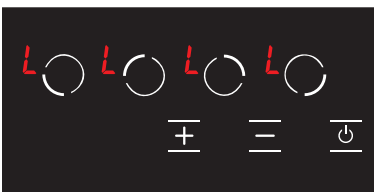

Фигура 16

3. Заключването за деца е активирано вече и иконата  се показва на всички котлони, за да покаже това състояние. (Виж Фиг. 16) Иконите  и  се показват, ако някой котлон е топъл.

За деактивиране на заключване за деца докато плотът е изключен





Фигура 17

1. Иконата  се показва на всички дисплеи, когато плотът е включен и заключването за деца е активно. (Виж Фиг. 17) Иконите  и  се показват, ако някой котлон е топъл. Може да включвате или изключвате плота само с бутона .



Фигура 18

2. Натиснете бутона за избор на преден ляв котлон () и бутона за минус () едновременно (виж Фиг. 18) Ще чуете кратък предупредителен сигнал в този момент. След това махнете пръстите си от контролния панел на плота.

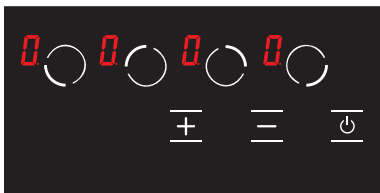

Фигура 19

За активиране на заключване за деца изцяло

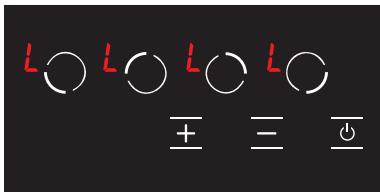

Фигура 20



Фигура 21

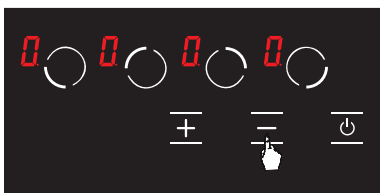

Фигура 22



Фигура 23

3. Иконата **0** се показва на всички дисплеи. (Виж Фиг. 19)
Иконите **0** и **H** се показват подред, ако някой котлон е топъл.

⚠ ПРЕДУПРЕЖДЕНИЕ!

Заклучването за деца се деактивира, докато плотът е изключен само със стъпките, извършвани в този раздел. С други думи, заключването за деца се активира отново, ако уредът се включи и изключи отново. Така, заключването за деца се активира отново, винаги когато уредът се включи и изключи.

1. Иконата **L** се показва на всички дисплеи, когато плотът е включен и заключването за деца е активно. (Виж Фиг. 20)
Иконите **L** и **H** се показват, ако някой котлон е топъл.
Може да включвате или изключвате плота само с бутона **⏻**.

2. Натиснете бутона за избор на преден ляв котлон (**⊙**) и бутона за минус (**-**) едновременно. (Виж Фиг. 21) Ще чуете кратък предупредителен сигнал в този момент.
След това махнете пръстите си от контролния панел на плота.

3. Натиснете бутона **-** отново. (Виж Фиг. 22) Това се извършва точно след втората стъпка. Заклучването за деца се деактивира за постоянно. С други думи, заключването за деца продължава да бъде деактивирано, дори ако уредът се включи и изключи отново.

4. Уредът се превключва на режим на изчакване след тези процедури. Но, иконата **H** се показва в случай на топъл котлон, дори ако уредът се превключи на режим на изчакване. (виж Фиг. 23)



ПРЕДУПРЕЖДЕНИЕ!

Заклучването за деца се деактивира в случай на спиране на тока.

Кодове за грешка и препоръки за решение на проблема

Кодовете за грешки, техните вероятни причини и препоръки за решение на проблема са посочени в таблицата по-долу.



ПРЕДУПРЕЖДЕНИЕ!

Таблицата по-долу е приложима за всички модели.

Код за грешка	Описание на грешка	Потенциална причина за грешка	Код за изчистване
ER 03 & Продължителен звуков сигнал	Постоянно ползване на бутони, контролният уред е се прекъсва след 10 секунди.	Вода или прибори за готвене върху стъклото над контролният уред.	Почистете работната повърхност на плота.
ER 20	Кратковременен отказ.	^ С грешка.	Заменете електрическата платка.
ER 21	Превишена температура.	Околната температура за електрониката е твърде висока.	Оставете повърхността за готвене да се охлади. Проверявайте установената температура на контролният уред.
ER 22	Грешка при оценка на копче. Контролният уред се изключва след 3,5 - 7,5 секунди.	Късо съединение или грешка при откриване на копчета.	Заменете електрическата платка.
ER 31	Данните за конфигурация са неточни.	---	Изисква се ново конфигуриране.
ER 36	Грешка на сензора за температура.	Късо съединение или електрическата платка се изключва.	Заменете електрическата платка.
ER 40	Захранването е твърде ниско, за да се включи уредът.	Първичният РТС е твърде топъл.	Изключете готварския уред от системата за захранване.
ER 47	Комуникационна грешка между конфигурацията на електрическата платка и нагревателите.	Няма комуникация или погрешна комуникация.	Уверете се, че свързващият кабел е свързан правилно и работи.
U 400	Неправилно свързване.	Контролният уред е свързан неправилно.	Свържете готварския уред към напрежението на мрежата.



ПРЕДУПРЕЖДЕНИЕ!

Ако уредът е ползван на максимално ниво твърде дълго, той може да се изключи автоматично. Това е обикновена мярка за безопасност на уреда.

ПОДДРЪЖКА И ПОЧИСТВАНЕ

Преди да пуснете уреда или да го почиствате, първо го изключете от захранването на плота и след това спрете газови вентил. Ако плотът е топъл, изчакайте да се охлади.

1. За да има дълъг и икономичен живот Вашия плот, следва да се прави редовно почистване и поддръжка на Вашия плот.
2. Не почиствайте плота с драскащи инструменти, като четки, телчета или нож. Не ползвайте абразиви, драскащи, киселинни материали или миешки агенти.
3. Почиствайте подлежащите на измиване части на Вашия плот с парцал със сапун, изплаквайте и след това забърсвайте с мек парцал.
4. Почиствайте стъклени повърхности със специални вещества за почистване на стъкло. Тъй като надраскването на стъклени повърхности води до начупване, не ползвайте абразивни препарати или остри метални стъргалки за почистване.
5. Не почиствайте Вашия плот с пенещи се почистващи препарати.
6. В хода на почистване на Вашия плот никога не ползвайте запалими материали като киселини, разредител и газ.
7. Не мийте пластмасови и алуминиеви части на Вашия плот в съдомиялна машина.
8. Почиствайте веднага вещества, съдържащи оцет, лимон, сол, кола и основи, излели се върху плота.
9. След време бутоните на плота се втвърдяват и никога повече не се включват, при такива обстоятелства може да е необходимо бутоните да бъдат сменени. Смяната се прави само от оторизиран сервиз.

ОТСТРАНЯВАНЕ НА ПРОБЛЕМИ

Можете да отстранявате проблеми, които срещнете във Вашия продукт, като проверявате следните точки преди да извикате техник.

Ако уредът не работи

1. Проверете дали захранващият кабел е включен.
2. Проверете по безопасен начин дали има ток в мрежата.
3. Проверете бушоните.
4. Контролирайте дали има повреда в захранващия кабел.

ПРАВИЛА ЗА БОРАВЕНЕ

1. Извършвайте движение и транспорт в първоначалната опаковка.
2. Обръщайте максимално внимание на уреда при товарене/разтоварване и боравене.
3. Уверете се, че опаковката е добре затворена по време на обработка и транспорт.
4. Защитете от външни фактори (напр. Влажност, вода и др.), които може да повредят опаковката.
5. Внимавайте да не повредите уреда поради неравности, удари, изпускане и др. по време на обработка и транспорт, както и да не го счупите или деформирате по време на експлоатация.

ЕКОЛОГИЧНО ИЗХВЪРЛЯНЕ



Изхвърляйте опаковката по екологично чист начин.

Този уред е етикетиран според Европейска директива 2012/19/ЕС относно отпадъци от електрическо и електронно оборудване (ползвано електрическо и електронно оборудване - WEEE). Указанието определя рамката за връщане и рециклиране на употребявани уреди, както е приложимо в целия ЕС.

ИНФОРМАЦИЯ ЗА ОПАКОВКА

Опаковъчните материали на продукта се произвеждат от подлежащи на рециклиране материали съгласно нашите национални екологични изисквания. Не изхвърляйте опаковъчни материали заедно с домакински или други отпадъци. Занесете ги до място за разделно събиране, определено от местните власти.

Почитуван корисник,

Ви предлагаме внимателно да го прочитате упатството за употреба пред да го користите производот и да го чувате постојано кај васотстранување.



Ова упатство за употреба е подготвено за повеќе од еден модел. Некои од карактеристиките наведени во Прирачникот можене се достапни во вашиот апарат.

Сите наши апарати се само за домашна употреба, а не за комерцијална употреба. Производите означени со (*) се опционални.

Во согласност со регулативите за OEEE.

ВАЖНИ ПРЕДУПРЕДУВАЊА

- Инсталирањето и поправката секогаш треба да ги врши „ОВЛАСТЕН СЕРВИС“. Производителот нема да биде одговорен за операции извршени од неовластени лица.
- Ве молиме внимателно прочитајте го ова упатство за работа. Само така можете безбедно и на правилен начин да го користите апаратот.
- Шпоретот треба да се користи според работатаинструкциите.
- Чувајте ги децата на возраст под 8 години и миленичињата подалеку кога работите.
- ПРЕДУПРЕДУВАЊЕ: Опасност од пожар; не чувајте ги материјалите на површината за готвење.**
- ПРЕДУПРЕДУВАЊЕ: Апаратот и неговите достапни делови се жешки за време на работата.**
- Условите за поставување на овој уред се наведени на етикетата. (Или на табличката со податоци)
- Достапните делови може да бидат жешки кога се користи скарата. Малите деца треба да се држат настрана.
- ПРЕДУПРЕДУВАЊЕ: Овој апарат е наменет за готвење. Не треба да се користи за други намени како затоплување соба.**
- За чистење на апаратот, не користете средства за чистење на параеа.
- НИКОГАШ не обидувајте се да го изгаснете огнот со вода. Само исклучете го колото на уредот и потоа покријте го пламенот со капак или противпожарно кебе.
- Деца под 8-годишна возраст треба да се чува настрана, доколку не може постојано да се следи.
- Треба да се избегнува допирање на грејните елементи.
- ВНИМАНИЕ: Процесот на готвење треба да се надгледува. Процесот на готвење секогаш треба да се надгледува.**
- Апаратот не е погоден за употреба со надворешен тајмер или посебен систем за далечинско управување.
- Овој уред може да го користат деца над 8 години, луѓе со физички, слух или ментални предизвици или луѓе со недостаток на искуство или знаење; се додека е обезбедена контрола или се даваат информации за опасностите.
- Овој уред е дизајниран за употреба во домаќинствотосамо.
- Децата не смеат да си играат со апаратот. Чистењето или корисничкото одржување на апаратот не смеат да го вршат деца освен ако се постари од 8 години и под надзор на возрасни.
- Чувајте го апаратот и неговиот кабел за напојување подалеку од деца помали од 8 години.
- Ставете ги завесите, тулите, хартијата или кој било запалив (запалив) материјал подалеку од апаратот пред да почнете да го користите апаратот. Не ставајте запаливи или запаливи материјали на или во апаратот.
- Чувајте ги вентилационите канали отворени.
- Не загревајте затворени лименки и стаклени тегли. Притисокот може да доведе до експлозија на теглите.
- Не користете го производот во состојби како што се лекови и/или под дејство на алкохол што може да влијае на вашата способност за расудување.
- По секоја употреба, проверете дали уредот е исклучен.
- Бидете внимателни кога користите алкохол во вашата храна. Алкохолот ќе испари на високи температури и може да се запали и да предизвика пожар доколку дојде во допир со жешки површини.
- Ако апаратот е неисправен или има видливо оштетување, не ракувајте со апаратот.
- Не ставајте предмети што децата може да ги дофататапаратот.
- Материјалите за пакување се опасни за децата. Чувајте ги материјалите за пакување подалеку од дофат на деца.
- Напојувањето на шпоретот може да се исклучи

- за време на кое било градежни работи дома. По завршувањето на работата, повторното поврзување на шпоретот се врши од страна на овластен сервис.
30. Не ставајте метален прибор како нож, вилушка, лажица на површината на апаратот, бидејќи ќе се загреат.
 31. За да се спречи прегревање, апаратот не треба да се поставува зад украсен капак.
 32. Исклучете го апаратот пред да ги отстраните заштитните механизми. По чистењето, инсталирајте ги заштитните механизми според упатствата.
 33. Точката за прицврстување на кабелот треба да биде заштитена.

34. **ВНИМАНИЕ: Доколку е скршено стаклото од шпоретот, веднаш исклучете го грејниот елемент и исклучете го апаратот од изворот на струја, не допирајте ја површината на апаратот и не користете го апаратот.**
35. Корисникот не треба сам да ракува со шпоретот.
36. Кога не го вртите шпоретот за време на готвењето, корисникот може да допира жешки површини предизвикувајќи изгореници.
37. Ако на шпоретот има потешки товари, овие товари може да се сопнат. Може да предизвика лични повреди.
38. Дозволете го исклучувањето на апаратот по инсталацијата, со пристапен приклучок или прекинувач во фиксните жици, освен ако.

Електрична безбедност

1. Приклучокапаратот во заземјен штекер заштитен со осигурувач кој одговара на врсностите наведени во табелата со технички спецификации.
2. Обезбедете овластен електричар да постави заземјувањеопрема. Нашата компанија нема да одговара за штетите што ќе настанат поради користење на производот без заземјување според локалните прописи.
3. **ПРЕДУПРЕДУВАЊЕ: Ако површината е напукната, исклучете го апаратот за да избегнете ризик од електричен удар.**
4. Никогаш не го мијте апаратот со прскање или истурање вода врз него. Постои ризик од струен удар.
5. Не допирајте го приклучокот со влажни раце. Не влечете го кабелот за да го исклучите, секогаш држете го приклучокот.
6. Исклучете го уредот од струја за време на инсталација, одржување, чистење и поправка.
7. Проверете дали приклучокот е цврсто вметнат во видниот штекер за да избегнете искри.
8. Ако кабелот за напојување (кабелот со приклучок) е оштетен, овој кабел треба да се замени од страна на производителот или неговиот сервисер или подеднакво квалификуван персонал за да се спречи опасна ситуација.
9. Не користете исечени или оштетени кабли или продолжетоци жици различни од оригиналниот кабел.
10. Не користете средства за чистење на пареа за чистење на апаратот, во спротивно може да дојде до струен удар.
11. Проверете дали нема течност или влажност во штекерот каде што е инсталиран приклучокот на производот.
12. Омниполарен прекинувач способен за исклучување го напојувањето потребно е за инсталација. Исклучувањето од напојувањето треба да се обезбеди со прекинувач или интегриран осигурувач инсталиран на фиксно напојување според градежен код.
13. Кабелот за напојување (кабелот со приклучок) не треба да контактира со топлите делови на апаратот.
14. Исклучете го уредот од струја за време на инсталација, одржување, чистење и поправка.
15. Апаратот е опремен со кабел од типот "Y".
16. Прекинувачите на струјното коло на шпоретот треба да бидат поставени така што крајниот корисник може да ги допре кога шпорет е инсталиран.
17. Фиксните врски треба да се поврзат на напојување што овозможува омниполарно исклучување. За уреди со категорија на наднапон под III, уредот за исклучување треба да се приклучи на фиксно напојување според кодот за жици.
18. Не вадете ги прекинувачите за палење од апаратот. Во спротивно, може да се пристапи до електрични кабли под напон. Може да предизвика електричен удар.

Методи за заштита на површината за готвење од керамичко стакло

Керамичката стаклена површина е нераскинлива и се гребетоупорни до одреден степен. Сепак, за да избегнете каква било штета, сторете го следново:

1. Никога не истурајте ладна вода на топлашпорети.
2. Не стојте на керамичко стаклочинија.
3. Ненадејниот притисок, на пример, ефектот од паѓање на шејкер за сол може да биде критичен. Затоа, не ставајте такви предметиместо над ринглите.
4. По секоја употреба, проверете дали основата насадот за готвење и површините на ринглите се чисти и суви.
5. Не лупете зеленчук на површините за готвење. Песокзрната што паѓаат од зеленчукот може да ја изгребат керамичката стаклена плоча.
6. Не ставајте запаливи материјали како картон или пластика на рерната. Предмети како калај, цинк, или алуминиум (како и алуминиумски фолии или празни садови за кафе) може да се стопат на жешките површини за готвење и на тој начин да предизвикаат штетување.
7. Внимавајте да не дозволите слатката храна или овошните сокови да дојдат во контакт со топлиите зони за готвење. Површината на керамичкото стакло може да биде обоена од нив.

Наменска употреба

1. Овој производ е дизајниран за домашна употреба. Не е дозволена комерцијална употреба на апаратот.
2. Овој уред може да се користи само за готвење. Не смее да се користи за други цели како загревање соба.
3. Производителот не превзема никаква

одговорност за каква било штета поради злоупотреба или лошо ракување.

4. Работен век на производот што го иматекупена е 10 години. Ова е периодот за кој резервните делови потребни за работа на овој производ како што е дефинирано ги обезбедува производителот.

Електрична врска

1. Условите за поставување на овој апарат се означени во ознаката или табличката со податоци.
2. Вашиот уред треба да биде приклучен во осигурувач соодветен за електрична енергија. Доколку е потребно, се препорачува инсталацијата да ја изврши овластен сервис.
3. Вашиот уред е конфигуриран во согласност соелектрично напојување од 220-240 V AC / 380-415 V 3N AC 50/60 Hz.
4. Ако главната електрична мрежа е различна од овие вредности, контактирајте со вашиот овластен сервис.
5. Електричните приклучоци на вашиот апарат треба да се направи само за осигурувачите со соодветно жичено заземјување (заземјен) систем. Ако не е достапен пригоден осигурувач на местото каде што треба да се инсталира вашиот апарат, веднаш контактирајте со овластен сервис. Производствената фирма не одговара

дефинитивно за штетите што осигурувачите чии заземјувањето не е направено и поврзано соапаратот може да предизвика.

6. Приклучокот на апаратот треба да биде блиску за лесно да се пристапи до осигурувачот чие заземјување енаправени без употреба на продолжен кабел.
7. Не дозволувајте контакт со вашиот кабел за напојувањеапарат со топли подрачја. Слично, држете го подалеку од остри рабови и агли.
8. Ако кабелот за фидер е оштетен, овој кабел треба да се замени или од производителот или од неговата сервисна агенција или од ист степен квалификуван персонал за да се спречи опасна ситуација.
9. Погрешно електрично поврзувањеможе да го оштети апаратот. Во овој случај, вашиот апарат ќе остане надвор од гарантен опсег. Електричните поврзувањето на вашиот апарат треба да го направиовластен сервис.

Шема за електрично поврзување

Направете електрично поврзување на вашиот апарат со овластено лице во согласност со следнава шема.

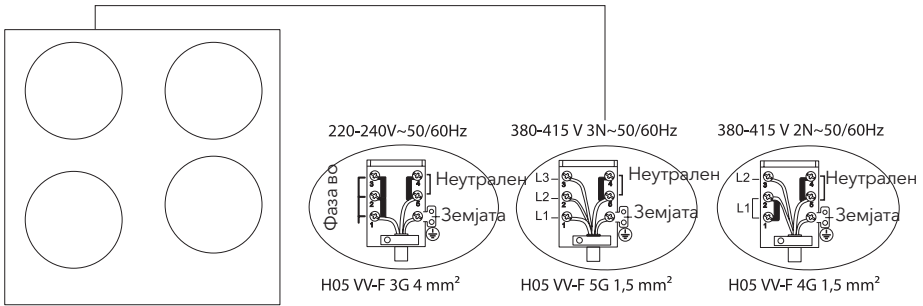

ВОВЕД НА АПАРАТОТ

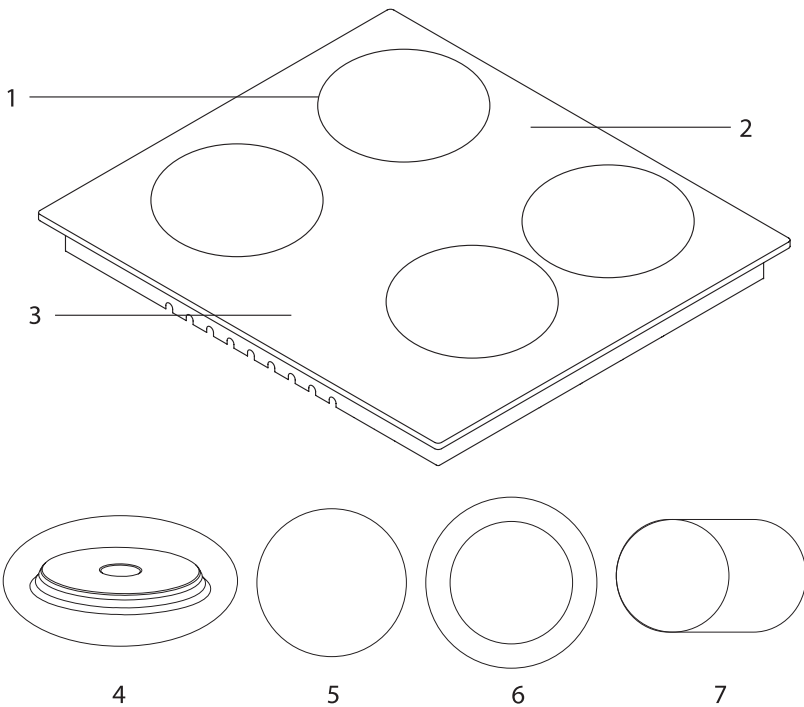

1. Положи на грејачот
2. Стаклена или метална површина
3. Контролни прекинувачи
4. Грејна плоча (145 mm или 180 mm)*
5. Керамички грејач (180 mm или 140 mm)*
6. Двоен керамички грејач (120 mm / 180 mm или 220 mm / 300 mm)*
7. Овална керамичка греалка (140 mm / 250 mm)*

Технички карактеристики

Можете да ракувате со електричните плочи со вртење на копчето на контролната табла што сакате да ја користите до нивото што го сакате. Моките на плочата за готвење според нивоата се дадени во следната табела.

Спецификации	Ниво 1	Ниво 2	Ниво 3	Ниво 4	Ниво 5	Ниво 6
Грејна плоча од 80 mm	200 W	250 W	450 W	---	---	---
Грејна плоча од 145 mm	250 W	750 W	1000 W	---	---	---
Грејна плоча од 180 mm	500 W	750 W	1500 W	---	---	---
Брза рингла од 145 mm	500 W	1000 W	1500 W	---	---	---
Брза рингла од 180 mm	850 W	1150 W	2000 W	---	---	---
Грејна плоча од 145 mm	95 W	155 W	250 W	400 W	750 W	1000 W
Грејна плоча од 180 mm	115 W	175 W	250 W	600 W	850 W	1500 W
Брза рингла од 145 mm	135 W	165 W	250 W	500 W	750 W	1500 W
Брза рингла од 180 mm	175 W	220 W	300 W	850 W	1150 W	2000 W
Керамички грејач од 180 mm	1800 W					
Керамички грејач од 140 mm	1200 W					
Керамички грејач 140 / 250 mm	1800 W					
Керамички грејач 120 / 180 mm	1700 W					
Керамички грејач 220 / 300 mm	2400 W					
Напон на напојување	220-240 V AC / 380-415 V 3N AC 50/60 Hz.					



ПРЕДУПРЕДУВАЊЕ!

- За промената да биде направена од овластен сервис, треба да се земе предвид оваа табела. Производителот не можесе смета за одговорен за какви било проблеми што се појавуваат поради каква било погрешна модификација.
- Со цел да се зголеми квалитетот на производот, техничките спецификации може да се променат без претходна најава.
- Вредностите дадени со апаратот или неговите придружни документи се лабораториски отчитувања во согласност со соодветните стандарди. Овие вредности може да се разликуваат во зависност од употребата и условите на околината.

ПОСТАВКИ

Проверете дали електричната инсталација е соодветна за да го доведе апаратот во работна состојба. Ако инсталацијата на електрична енергија не е соодветна, повикајте електричар и водоводија за да ги организираат комуналните услуги по потреба. Производителот нема да биде одговорен за штетите предизвикани од операции извршени од неовластени лица.



ПРЕДУПРЕДУВАЊЕ!

- Одговорност на купувачот е да ја подготви локацијата на која ќе се стави производот и исто така да ја има подготвена електрична инсталација.
- Правилата во локалните стандарди за електрични инсталации треба да се почитуваат при инсталацијата на производот.
- Проверете дали има оштетување на апаратот пред да го инсталирате. Не го поставувајте производот ако е оштетен. Оштетените производи предизвикуваат ризик за вашата безбедност.

Правилно место за инсталација

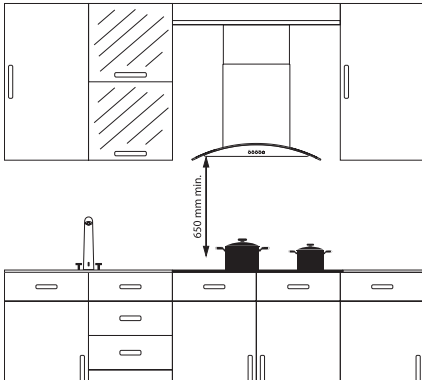

Производот е дизајниран во согласност со кујнски пултови испорачани од маркет. Треба да се остави безбедно растојание помеѓу производот и кујнските сидови и мебелот. Ако аспираторот/аспираторот ќе се инсталира над вашиот апарат, почитувајте ја препоракатана хаубата / производител на аспиратор за висина на склопување. (мин. 65 см). Јазот што треба да биде плочата за готвење поставени на шанкот треба да се исечат во согласност со димензиите на инсталацијата на плочата за готвење.

За вградување на производот треба да бидат правилата наведени во локалните стандарди поврзани со електрична енергијасе усогласиле.

Инсталација

1. Свртете ја плочата за готвење надолу и ставете ја на мазна земја.
2. За да спречите навлегување на туѓи материји и течности помеѓу плочата за готвење и шанкот, нанесете ја пастата додека во пакување на страните на долниот штитник на шалтерот. За аглите, завиткајте ја пастата и зголемете ги кадрици додека не ги пополнилите празнините на аглите.
3. Повторно свртете ја плочата за готвење и порамнете ја и ставете ја на шалтер.
4. Прицврстете ја плочата за готвење на шанкот со помош на приложените стегачи и завртки.

Дијаграм за инсталација

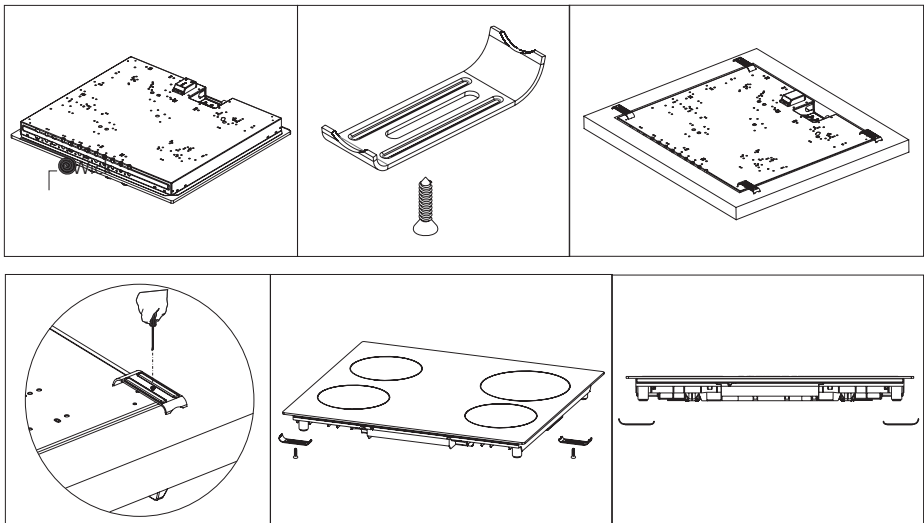

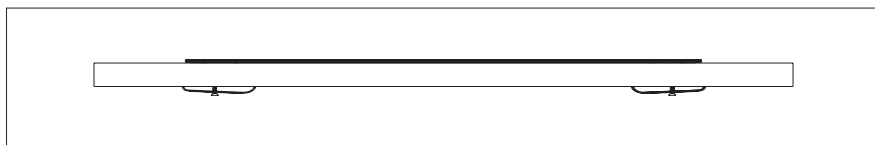

5. Кога производот е монтиран на фиока, доколку е можно да се допре долната страна на производот, овој дел треба да биде одделени со дрвена полица.

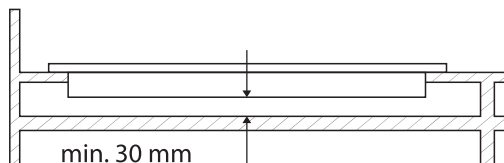

6. Додека ја монтирате плочата за готвење на плакарот, како што е прикажано на сликата погоре, со цел да се оддели помеѓу плакарот и плочата за готвење, треба да се монтира полица. Ако е монтиран на вградена рерна, нема потреба да го правите тоа.
7. Ако вашата плоча за готвење ќе биде поставена до десниот или левиот ѕид, минималното растојание помеѓу ѕидот и плочата за готвење треба да биде 50 mm.

Димензии на шалтер

Обрнете внимание на цртежите и димензиите дадени подолу додека вршите инсталација и прилагодување на плочата за готвење шалтер за сечење големини.

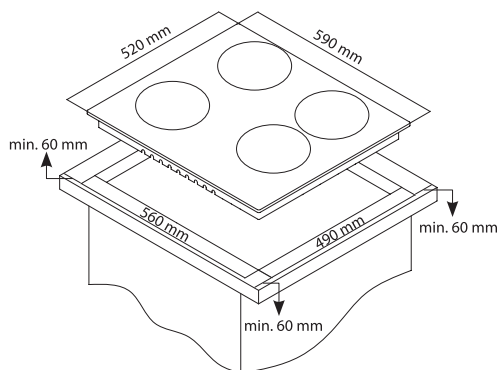

КОНТРОЛЕН ПАНЕЛ

Електричен грејач (плоча) Визуелна плоча за готвење

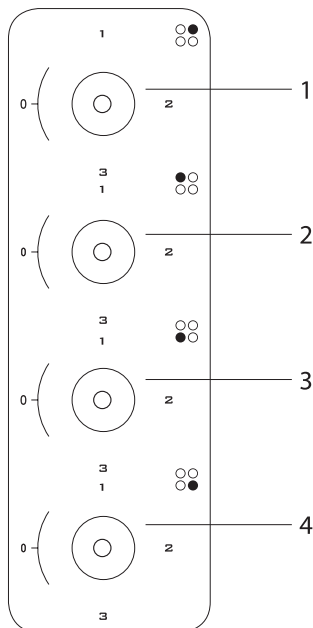

1. Електричен грејач од 180 mm (плочка)
2. Електричен грејач од 145 mm (плочка)
3. Електричен грејач од 180 mm (плочка)
4. Електричен грејач од 145 mm (плочка)

⚠ ПРЕДУПРЕДУВАЊЕ!

Контролната табла погоре е само за илустрација.
Размислете за контролната табла на вашиот уред.

Предупредувања за користење на допирната контрола

1. Контролите реагираат на допирање, така што нема потреба да вршите никаков притисок врз контролите.
2. Користете го дното, а не врвот на прстот додека го користите уредот.

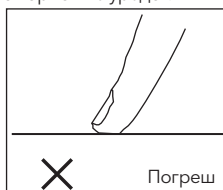
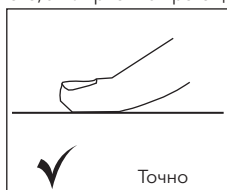

3. Проверете дали контролите на допир се секогаш чисти и суви. Дури и тенок слој вода може да го отежнедопрете ги контролите за да работат.

КОРИСТЕЊЕ НА ВАШИОТ УРЕД

1. Ставете ги тенџерињата и тавите така што нивните рачки да не се поставени над ринглите за да спречите загревање на рачките.
2. Ставете соодветна количина храна во тенџерињата и тавите. Така, можете да спречите прелевање на оброците и да избегнувате непотребно чистење.
3. Не користете контејнери кои се нестабилни и кои лесно може да се превртат на плочата за готвење.
4. Не ставајте празни тенџериња и тави на ринглите со вклучен пламен.
5. Секогаш исклучувајте ги ринглите после секоја употреба.
6. Не ставајте контејнери кои можат да бидат погодени од топлина на производот.
7. Не ракувајте ринглите без тенџериња и тави поставени врз нив.
8. Не ставајте ги капациите од тенџерињата и тавите на ринглите.
9. Кога сакате да го ставите тенџерето на друга рингла, земете го тенџерето и ставете го повторно наместо да го лизгате.
10. Чувајте го капакот на садот што го користите за масло за греење отворен.
11. Не ставајте масло со волумен поголем од една третина од тавата. Не оставајте го маслото без надзор кога е маслото се загрева. Екстремно врелите масла може да предизвикаат пожар.
12. Користете само тенџериња и тави со обработени основи. Остри рабови предизвикуваат гребнатини на површината.
13. Немој користете алуминиумски тенџериња и тави. Алуминиумот предизвикува оштетување на површината за готвење.



Прскањето и прелевањето може да предизвика оштетување на површината на плочата за готвење и пожар.



Далине користете контејнери со конвексни или конкавни основи.









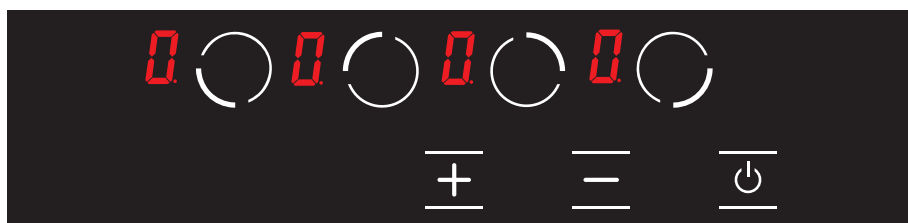

Ако дијаметаро то дтенџерето е помало од дијаметарот на ринглата, тоа ќе троши енергија.



Користете само тенџериња и тави со рамни подлоги.

ПРИРАЧНИК ЗА ЕЛЕКТРОНСКА ТАБЛА



	Долно лево копче за избор на место за готвење
	Горно лево копче за избор на место за готвење
	Горе десно копче за избор на место за готвење
	Долно десно копче за избор на место за готвење
	Плус клуч
	Клучот минус
	Копче за вклучување/исклучување
	Икона за приказ на температура

Вклучување на шпоретот

ЗАБЕЛЕШК

Уредот почнува да работи во рок од 1 секунда откако ќе се приклучи на електричната мрежа. Сите LED диоди екраните светат 1 секунда.

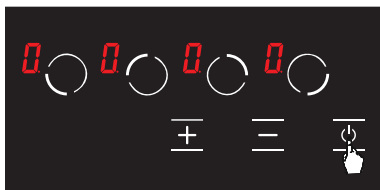

Слика 1

Уредот е вклучен со притискање на клуч. На се прикажува иконата на сите дисплеи. (Види слика 1)

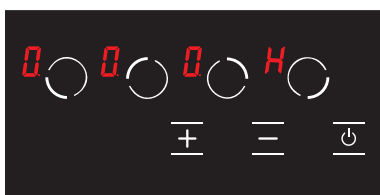

Слика 2

Ако температурата на стаклото над ринглите е над + 60°C, и иконите се прикажуваат на приказот на соодветните суцесивно. (= 0,5 секунди, = 0,5 секунди) види Сл. 2)

Вртење на Исклучете го шпоретот

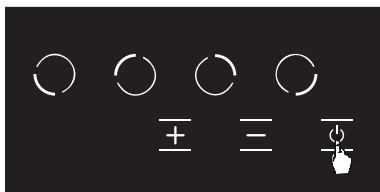

Слика 3

Уредот се исклучува со клуч. (види Сл. 3) Може да притискање на исклучете го клучите дури и ако е уредот со притискање бравата за деца наактивни.

ПРЕДУПРЕДУВАЊЕ!

Електронските компоненти остануваат активни 20 секунди. Ако во овој период нема ниво на готвење, уредот автоматски се префрла во „режим на исклучување“ со сигнален звук.

Приказ на преостаната топлина

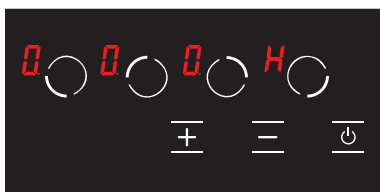

Слика 4

Ако на иконата на екранот на шпоретот е осветлена, што значи дека соодветната плоча е сè уште жешка. Може да се користи за загревање на мала количина храна. (Види слика 4)

ПРЕДУПРЕДУВАЊЕ!

Екранот за преостаната топлина не е осветлен и затоа не го предупредува корисникот за топлина во случај на прекин на струја на преостанатата

ПРЕДУПРЕДУВАЊЕ!

Преостанатата топлина на секое место за готвење останува активен до измерената чашатемпературата е под + 60 °C.

Вклучување на шпоретот за готвење

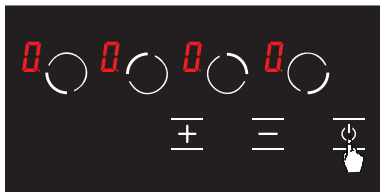

Слика 5

1. Вклучете го шпоретот со притискање на копчето. (Види слика 5)

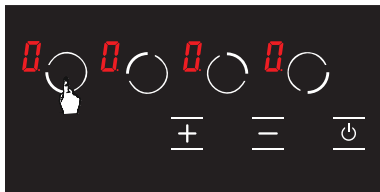

Слика 6

2. Притиснете го соодветното копче за избор на рингла. На иконата ќе биде се прикажува во соодветната рингла кога ќе допрете за прв пат. (Види Сл.6)

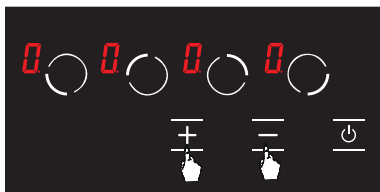

Слика 7

3. Ниво на готвење на соодветните плочата за готвење може да постави постави од 1 до 9 со користење на инаа клучеви или од до 9 споредна опција на шпоретот. (Види слика 7)

ПРЕДУПРЕДУВАЊЕ!

Ако избраната плоча е топла, Наместо тоа ќе се прикаже иконата икона по селекција е направено.

Функција за одржување на топлина (Изборен)

Функцијата „Задржи топло“ ја задржува зготвената храна поставена на готвењеобласт топла. Избраната плоча за готвење се ракува со помала моќност во оваа функција. Функцијата за одржување на топло е исто така ниво на готвење.

За да ја активирате функцијата за одржување топло

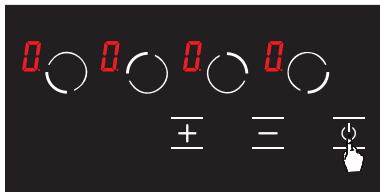

Слика 8

1. Вклучете го шпоретот со притискање на копчето. (Види слика 8)

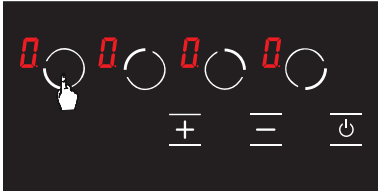

Слика 9

2. Притиснете го соодветното копче за избор на рингла еднаш. На **0** иконата есе прикажува кога ќе допрете за прв пат. (Види слика 9)

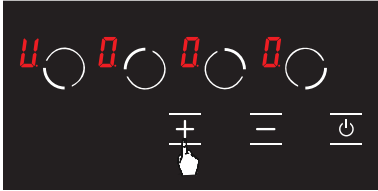

Слика 10

3. Потоа, притиснетена **+** клуч еднаш. На **H** иконата ќе биде прикажани во соодветната рингла со овадопир. (види Сл. 10) Така, ќе се активира одржувањето топло.

Исклучување на шпоретот за готвење

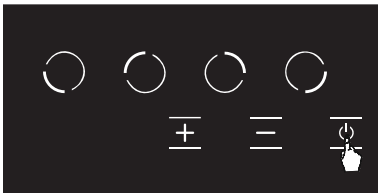

Слика 11

1. Можете да го исклучите шпоретот со притискање на **⏻** копче. Види Сл.11)

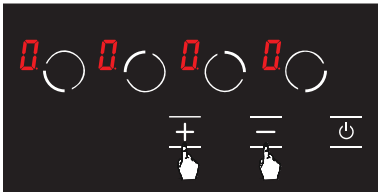

Слика 12

2. Користење на **+** и **-** клучеви, доведете ја температурата на **0** сите рингли до. (види Сл. 12) Шпоретот ќе се исклучи сам по него 20 секунди.

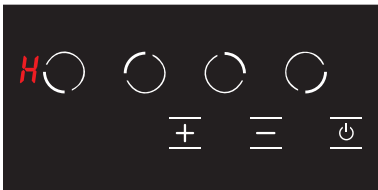

Слика 13

3. Ако некоја плоча е сè уште топла по 20 секунди, **H** симболот се прикажува додека температурата на соодветната плоча не стане пониска од +60 °C. (види слика 13) Не се прикажува икона откако ќе се исклучи шпоретот ако соодветната плоча за готвење не е жешка.

Функција за заклучување за деца (опционално)

За да го активирате заклучувањето за деца

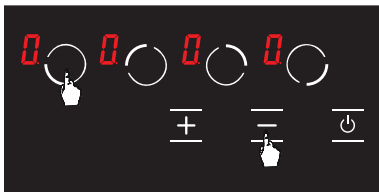

Слика 14

1.Притиснете го предното лево копче за избор на плочата за готвење (0) и клучот минус (-) истовремено, во овој момент ќе слушнете краток предупредувачки сигнал. (види слика 14) Потоа извадете ги прстите од шпоретотконтролен панел.

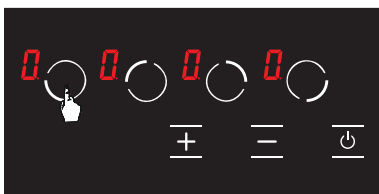

Слика 15

2.Притиснете го предното лево копче за избор на плочата за готвење (0) повторно. (Види слика 15)

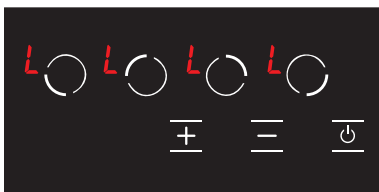

Слика 16

3. Заклучувањето за деца е активирано во овој момент и на L иконата е се прикажува на сите рингли да ја означат оваа состојба. (види Сл. 16) На L и H иконите се прикажуваат алтернативно ако има некоја плоча за готвењежешко.

Деактивирање на заклучувањето за деца додека не се исклучи шпоретот

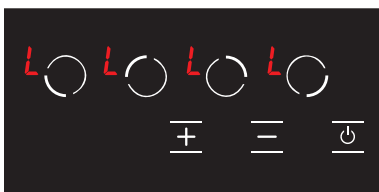

Слика 17

1. На L иконата се прикажува на сите прикази кога шпоретот е вклучен и бравата за деца е активна. (види Сл. 17) На L и H иконите прикажуваат алтернативно ако некоја плоча е топла. Може да го свртите вклучен или исклучен шпорет со само клуч.



Слика 18

2. Притиснете го предното лево копче за избор на плочата (0) за готвење (-) и клучот минус истовремено. (види слика 18) Во овој момент ќе слушнете краток предупредувачки сигнал. Потоа, извадете ги прстите од шпоретотконтролен панел.

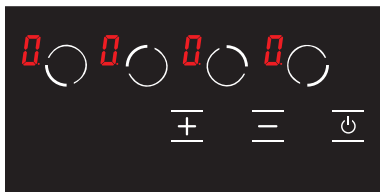

Слика 19

3. Иконата **D** се прикажува на сите екрани. (види Сл. 19) На **D** и **H** иконите се прикажуваат алтернативно ако некоја плоча е топла.

⚠ ПРЕДУПРЕДУВАЊЕ!

Заклучувањето за деца се деактивира додека шпоретот не се исклучи само со чекорите извршени во овој дел. Со други зборови, заклучувањето за деца ќе се активира повторно ако уредот се исклучи и повторно се вклучи. Така, детската брава ќе се активира секогаш кога шпоретот е исклучен и вклучен.

За целосно активирање на заклучувањето за деца

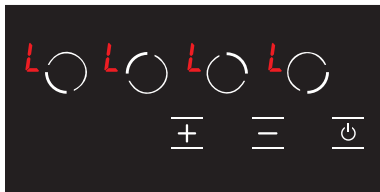

Слика 20

1. На **L** иконата се прикажува на сите прикази кога шпоретот е вклучен и бравата за деца е активна. (види Сл. 20) На **L** и **H** икони се прикажуваат алтернативно ако некоја плоча е топла. Можете да го вклучите или исклучите шпоретот со **⏻** само клуч.

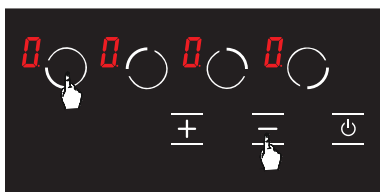

Слика 21

2. Притиснете го предното лево копче за избор на плочата за готвење (**⦿**) (**⦿**) и клучот минус (**-**) истовремено. (види Сл. 21) Во овој момент ќе слушнете краток предупредувачки сигнал. Потоа, извадете ги прстите од шпоретотконтролен панел.

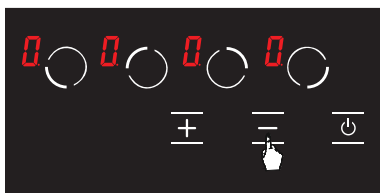

Слика 22

3. Притисне **-** клучот повторно. (види Сл. 22) Ова ќе биде изведена веднаш по вториот чекор. Заклучувањето за деца е трајно деактивирано. Со други зборови, заклучувањето за деца ќе продолжи да се деактивира дури и ако уредот е исклучен и повторно вклучен.



Слика 23

4. Уредот се префрла во режим на подготвеност по овие постапки. Меѓутоа, на **H** икона ќе се прикаже во случај на топла плоча дури и ако уредот се префрли во режим на подготвеност. (Види Сл. 23)



ПРЕДУПРЕДУВАЊЕ!

Заклучувањето за деца ќе се деактивира во случај на прекин на струја.

Табела со приказ за грешки и препораки за решенија

Кодовите за грешки, нивните веројатни причини и препораките за решенија се дадени во табелата подолу.



ПРЕДУПРЕДУВАЊЕ!

Табелата подолу е применлива за сите модели.

Код за грешка	Опис на грешка	Потенцијална причина за грешка	Чистење на грешка
ER 03 & континуиран звук на сигналот	Постојана употреба на копчиња; контролната единица е нарушена по 10 секунди.	Вода или прибор за готвење на стаклото над контролната единица.	Исчистете ја работната површина на шпоретот.
ER 20	Дефект на блицот.	^ Грешка С.	Заменете ја електронската табла.
ER 21	Прекумерна температура.	Температурата на околината за електрониката е превисока.	Оставете ја површината за готвење да се излади. Проверете ја проверката на температурата на контролната единица.
ER 22	Грешка за евалуација на клучот. Контролната единица е свртена по 3,5 - 7,5 секунди.	Краток спој или грешка при откривање на клучеви.	Заменете ја електронската табла.
ER 31	Податоците за конфигурација сепогрешно.	---	Новата конфигурација е потребно.
ER 36	Грешка на сензорот за температура.	Краткиот спој или електронската табла се исклучува.	Заменете ја електронската табла.
ER 40	Напојувањето е премногу ниско за да го вклучите апаратот.	Примарниот РТС е премногу жежок.	Исключете го шпоретот од системот за напојување.
ER 47	Комуникациска грешка помеѓу конфигурацијата на електронската табла и грејачите.	Нема комуникација или неисправна комуникација.	Проверете дали е кабелот за поврзување поврзани правилно и функционално.
U 400	Неправилно поврзување.	Контролната единица е поврзана погрешно.	Поврзете го шпоретот за да го поправите напонот во мрежата.



ПРЕДУПРЕДУВАЊЕ!

Ако уредот се работи на максимално ниво предолго, може автоматски да се исклучи. Ова е обична мерка за безбедност на уредот.

ОДРЖУВАЊЕ И ЧИСТЕЊЕ

Пред да започнете со одржување или чистење, прво исклучете го приклучокот што обезбедува електрична енергија на плочата за готвење и спуштете го надолувентил за гас. Ако плочата за готвење е топла, почекајте да се олади.

1. Со цел вашата плоча да има долг и економичен век на траење,редовно чистење и одржување треба да биде изведена на вашата плоча за готвење.
2. Не чистете ја плочата за готвење со алатки за гребење како четка со влакна, жичана волна или нож. Не користете абразивни средства,гребење, кисели материјали или детергент.
3. Откако ќе ги исчистите деловите од вашата плоча со сапуница, исплакнете ја, а подоцна добро исплакнете со мека крпа.
4. И исчистете ги стаклените површини со специјални средства за чистење стакло. Бидејќи гребењето на стаклените површини доведува до кршење,додека чистите стаклени површини, не користете абразивни средства за чистење или остри метални стругалки.
5. Не чистете ја плочата за готвење со средства за чистење на пареа.
6. Во текот на чистењето на вашата плоча за готвење, никогаш не користете запаливи материјали како киселина, разредувач и гас.
7. Не мијте ги пластичните и алуминиумските делови од плочата за готвење во машина за миење садови.
8. Чист оцет, лимон, сол, кокс и слични супстанции кои содржат киселини и алкали истурени на вашата плоча за готвење веднаш.
9. Со текот на времето, копчињата на плочата за готвење се вртат силно или никогаш повеќе не се вртат, во такви околности може да биде потребно копчињата да се сменат. Промената треба да се направи само од овластен сервис.

РЕШАВАЊЕ НА ПРОБЛЕМИ

Може да ги решите проблемите со кои може да наидете на вашиот производ со проверка на следните точки пред да се јавите техничка служба.

Ако апаратот не работи

1. Проверете дали е приклучен кабелот за напојување на плочата за готвење.
2. Испитувајте со безбедни начина ако има електрична енергија на мрежата.
3. Осигурувачи за ревизија.
4. Контролирајте дали е достапно оштетување на кабелот за напојување.

ПРАВИЛА ЗА РАКУВАЊЕ

1. Движењето и транспортот извршете ги во оригиналното пакување.
2. Обрнете максимално внимание на апаратот при полнење/растовар и ракување.
3. Проверете дали пакувањето е безбедно затворено за време на ракувањето и транспортот.
4. Заштитете го од надворешни фактори (како влажност, вода итн.) кои можат да го оштетат пакувањето.
5. Внимавајте да не го оштетите апаратот поради нерамнини, удари, падови итн. додека ракувате и транспортирате не да се скрши или деформира при работа.

ОТСТРАНУВАЊЕ НА ОТПАДОТ-ЕКОЛОШКИ ОТПАД



Фрлете го пакувањето на еколошки начин.

Овој уред е означен во согласност со Европската директива 2012/19/EU за користени електрични и електронски апарати (отпадна електрична и електронска опрема - ОЕЕО). Упатството ја одредува рамката за враќање и рециклирање на искористените апарати како што е применливо во ЕУ.

ИНФОРМАЦИИ ЗА ПАКЕТОТ

Материјалите за пакување на производот се произведени од материјали што може да се рециклираат во согласност со нашите национални регулативи за животна средина. Не фрлајте ги материјалите од пакувањето заедно со домашниот или друг отпад. Однесете ги до местата за собирање материјали за пакување определени од локалните власти.

Kedves vásárlónk,

Köszönjük, hogy termékünket választotta! Javasoljuk, hogy a főzőlap használata előtt figyelmesen olvassa el a használati útmutatót, és tartsa könnyen elérhető helyen.

MEGJEGYZÉS

Ez a felhasználói kézikönyv több modellhez készült. Előfordulhat, hogy az Ön készülékénél a kézikönyvben megadott egyes funkciók nem állnak rendelkezésre.

Minden készülékünk kizárólag háztartási és nem pedig kereskedelmi használatra készült. A (*)-gal jelölt termékek opcionálisak.

Megfelel a WEEE-előírásoknak.

FONTOS FIGYELMEZTETÉSEK

1. A készülék beüzemelését és javítását csak az erre jogosult szerviz végezheti. Jogosultsággal nem rendelkező személy által okozott károkért a gyártó nem vonható felelősségre.
2. A készülék megfelelő és biztonságos használata érdekében kérjük, hogy figyelmesen olvassa el a használati útmutatót.
3. A készüléket az útmutatóban leírtaknak megfelelően használja.
4. Tartsa távol a készüléktől a 8 éves kor alatti gyermekeket és a háziállatokat.
5. **FIGYELMEZTETÉS: Tűzveszély; a készülék felületén ne tároljon semmit.**
6. **FIGYELMEZTETÉS: A készülék és egyes hozzáférhető alkatrészei a használat során felforrósodnak.**
7. A beüzemelési paramétereket megtalálhatja a készülék adattábláján.
8. A hozzáférhető elemek a grill funkció használata során felforrósodhatnak. A gyermekeket tartsa távol a készüléktől.
9. **FIGYELMEZTETÉS: A készülék főzésre szolgál, egyéb célokra nem használható pl. fűtésre.**
10. Ne használjon gőztisztítót a főzőlap tisztításához.
11. SOHA ne próbálja eloltani a tüzet vízzel. Kapcsolja le a készülék áramkörét, majd fedje le a lángot fedéllel vagy tűztakaróval.
12. A 8 éves kor alatti gyermekek csak folyamatos felügyelet mellett tartózkodhatnak a készülék közelében.
13. Ne érintse meg a készülék fűtőelemeit.
14. **VIGYÁZAT: A főzési folyamatot minden esetben felügyelni kell!**
15. A készüléket nem szabad külső időzítővel, vagy távvezérlő rendszerrel üzemeltetni.
16. A készüléket 8 éves kor feletti gyermekek, valamint csökkent fizikai, érzékszervi vagy szellemi képességekkel rendelkező személyek csak megfelelő felügyelet mellett használhatják..
17. A készüléket kizárólag háztartási használatra tervezték.
18. Ne engedje gyermekét a készülékkel játszani. Gyermekei kizárólag 8 éves kor felett vagy szülői felügyelet mellett használhatják és tisztíthatják a készüléket.
19. A 8 éves kor alatti gyermekeket tartsa távol a készüléktől és a tápkábeltől.
20. A készülék használata előtt a gyúlékony anyagokat pl. függöny, tüll, papír termékek stb. távolítsa el a készülék közeléből. Ne tegyen a készülékbe vagy a készülék felületére könnyen lángra lobbanó anyagokat, termékeket.
21. Ne takarja le a készülék szellőző nyílásait.
22. Ne melegítsen lezárt dobozokat és üvegedényeket, mert a kialakuló nyomás miatt az edények felrobbanhatnak..
23. A készüléket ne használják gyógyszeres kezelés alatt álló vagy alkoholos állapotban lévő személyek, mert az ételőképességet befolyásoló szerek használata mellett a készülék működtetése nem biztonságos.
24. Minden használat után ellenőrizze, hogy a készülék kikapcsolt állapotban legyen.
25. Legyen óvatos, amikor alkoholt használ az ételekben. Az alkohol magas hőmérsékleten elpárolog és forró felületekkel érintkezve tüzet okozhat.
26. Ne használja a készüléket meghibásodás vagy sérülés esetén.
27. Ne tegyen a gyermekek számára könnyen hozzáférhető tárgyakat a készülékre..
28. A készülék csomagolóanyagai a gyermekek számára veszélyesek, ezért tartsa távol gyermekét ezektől.

29. A főzőlap környezetében végzett felújítási és karbantartási munkálatok idejére a készüléket le kell kötni minden áramforrásról. A le- és visszaszerelést csak szakember végezheti.
30. Ne helyezzen fém eszközöket (kés, villa, kanál, stb.) a készülékre, mert felforrósodhatnak.
31. A túlmelegedés elkerülése érdekében ne fedje le a készüléket semmivel.
32. A karbantartás idejére áramtalanítsa készüléket.
33. Ügyeljen a tápkábel megfelelő rögzítésére.
34. **FIGYELMEZTETÉS: Ha a főzőlap üvege eltörik, azonnal kapcsolja ki a fűtőelemeket, és válassza**

le a készüléket az áramforrásról. Ne érintse meg a készülék felületét, és ne használja tovább a készüléket.

35. A felhasználó nem szerelheti egyedül a tűzhelyet.
36. A forró felületek égési sérüléseket okozhatnak!
37. A nehezebb edények és abennük lévő étel könnyen felborulhatnak.
38. A készüléket úgy kell telepíteni, hogy a csatlakozó könnyen hozzáférhető legyen és könnyed le lehessen választani az áramkorról.

Elektromos biztonság

1. Csatlakoztassa a készüléket egy földelt konnektorba, amelyet a műszaki adatok táblázatában megadott értékeknek megfelelő biztosíték véd.
2. A megfelelő villamossági hálózatot szakembernek kell kiépítenie. A gyártó semmilyen felelősséget nem vállal a földelés nélküli, nem megfelelő hálózatba csatlakoztatott készülék meghibásodásáért.
3. **FIGYELEM: a sérült, megrepedt felület áramütést okozhat!**
4. Soha ne mossa le a készüléket vízzel, áramütést okozhat!
5. Soha ne nyúljon nedves, vizes kézzel a tápkábelhez. Azt csak száraz kézzel, a dugvillánál fogva szabad kihúzni a konnektorból.
6. Karbantartás és tisztítás idejére a készüléket áramtalanítani kell.
7. A dugvillát mindig szorosan csatlakoztassa a konnektorba.
8. Amennyiben a tápkábel bármilyen módon megsérült, azt haladéktalanul cserélni kell. Ezt a műveletet csak egy megfelelően képzett szakember végezheti el.
9. Csak gyári tápkábel használható.
10. Ne használjon gőztisztítót a készülék tisztításhoz, mert áramütéshez vezethet.
11. Mielőtt csatlakoztatja a készüléket az áramforráshoz ellenőrizze, hogy a fali konnektor nem nedves-e.
12. A helyi építési szabályoknak megfelelő kismegszakítóval kell felszerelni a használni kívánt áramkört.
13. Ügyeljen rá, hogy a tápkábel ne érjen hozzá a felforrósodó alkatrészekhez.
14. Karbantartás és tisztítás idejére mindig áramtalanítani kell a készüléket.
15. A készüléket "Y" típusú kábellel kell szerelni.
16. A kismegszakítóknak könnyen elérhető helyen kell lennie.
17. Közvetlen bekötéskor külön biztosítékot kell beszerezni az áramkörbe. A helyi szabályoknak megfelelően kösse be az eszközt az áramkörbe.
18. Ne bontsa meg a készüléket, ez az eszköz meghibásodását, rosszabb esetben akár halálos áramütést is okozhat.

A kerámia üvegfelület védelme

Az üvegkerámia bizonyos mértékben törhetetlen és karcálló. A károk elkerülése érdekében ügyeljen a következőkre:

1. Ne öntsön hideg vizet a forró felületekre.
2. Ne álljon rá a kerámia felületre.
3. Ne helyezzen a főzőlap fölé olyan tárgyakat, melyek ráeshetnek a felületre pl. sótartó, mert a hirtelen bekövetkező nyomás hatására a készülékben kár keletkezhet.
4. Használat előtt mindig győződjön meg, hogy az edények alja és a főzőlap felülete tiszta és száraz.

5. Ne hámozzon zöldséget a főzőlap felületén. A zöldségekből lehulló homokszemek megkarcolhatják a kerámia üveglapot.
6. Ne tegyen gyúlékony anyagokat a főzőfelületre, mint például kartondoboz, műanyag, stb. Az olyan tárgyak, mint a ón, a cink vagy az alumínium (valamint az alumínium fóliák vagy az üres kávéskannák) megolvadhatnak, ezzel kárt okoznak a készülékben.
7. Ügyeljen arra, hogy cukros ételek vagy gyümölcslevek ne érintkezzenek a forró főzési felületekkel, mert ráéghetnek a kerámialapra.

Rendeltetésszerű használat

1. Ezt a készüléket otthoni felhasználásra tervezték. Nem alkalmasak üzemi konyhákban történő használatra.
2. A készülék főzésre szolgál, egyéb célokra nem használható pl. fűtésre.
3. A gyártó nem vállal felelősséget a nem rendeltetésszerű használatból vagy helytelen

kezelésből eredő károkat.

4. Operational life of the product you have purchased is 10 years. This is the period for which the spare parts required for the operation of this product as defined is provided by the manufacturer.

A készülék csatlakoztatása az elektromos hálózathoz

1. A készülék beüzemelési paramétereit megtalálja az eszköz adatlapján.
2. A készüléket minden esetben külső megszakítóval ellátott áramkörbe szabad csatlakoztatni.
3. A készüléket 220-240V AC / 380- 415V 3N AC 50/60Hz hálózatokra tervezték.
4. Amennyiben a helyi hálózat eltér ettől, konzultáljon erről megfelelő végzettséggel rendelkező szakemberrel.
5. A készüléket kizárólag megfelelő kismegszakítóval ellátott, védőfölddel szerelt hálózathoz lehet csatlakoztatni. Amennyiben ez nem lehetséges, keressen fel egy megfelelő végzettséggel rendelkező szakembert. A nem megfelelő hálózathoz történő csatlakoztatás miatt bekövetkező károkat sem a gyártó, sem a forgalmazó nem vonható felelősségre.
6. Lehetőség szerint hosszabbító nélkül használja a készüléket.
7. Tartsa távolságot a tápkábelt a készülék felforrósodó alkatrészeitől, valamint kerülje az éles felületeket is.
8. Amennyiben a tápkábel bármilyen módon megsérült, azt haladéktalanul cserélni kell. Ezt a műveletet csak egy megfelelően képzett szakember végezheti el.
9. A hibás csatlakoztatás komoly károkat okozhat, melyekért sem a gyártó, sem a forgalmazó nem vonható felelősségre. A beüzemelés kizárólag megfelelő végzettséggel rendelkező szakember végezheti el.

Hálózati csatlakoztatás

Csatlakoztassa a kábeleket az alábbiak szerint.

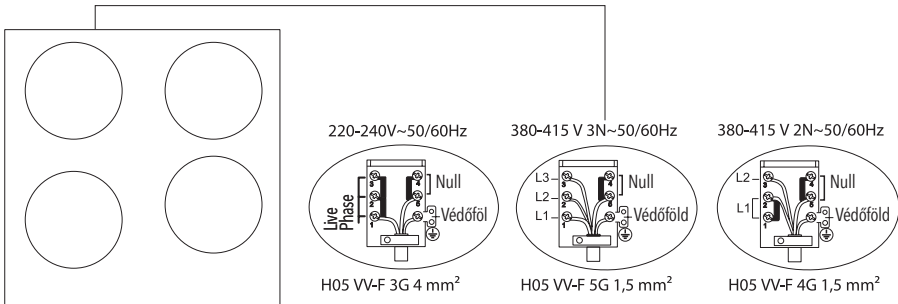

A KÉSZÜLÉK BEMUTATÁSA

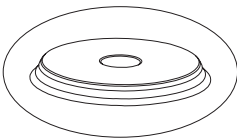
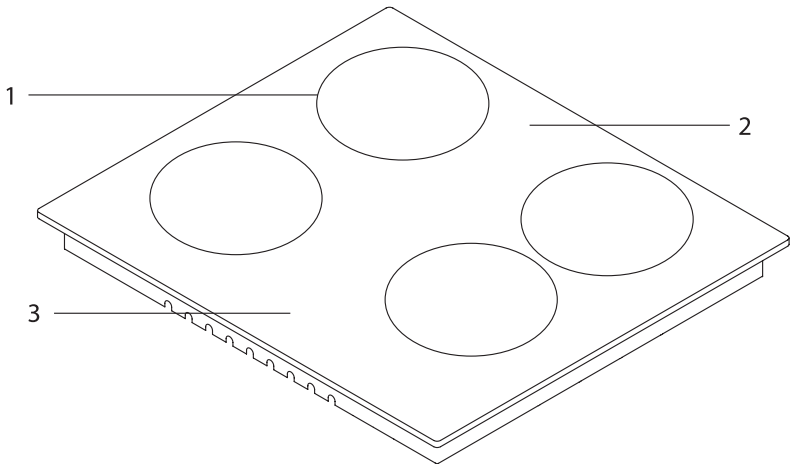

4

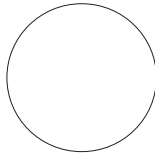

5

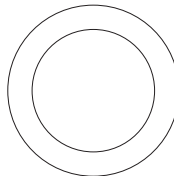

6

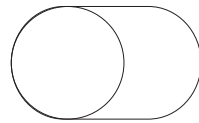

7

- | | |
|------------------------------------|---|
| 1. Főzőzónák | 5. Kerámia főzőzóna (180 mm vagy 140 mm) * |
| 2. Üveg vagy fém felület | 6. Dupla kerámia főzőzóna
(120 mm / 180 mm vagy 220 mm / 300 mm) * |
| 3. Vezérlő kapcsolók | 7. Ovális kerámia főzőzóna (140 mm / 250 mm) * |
| 4. Főzőzóna (145 mm vagy 180 mm) * | |

Műszaki jellemzők

Az elektromos főzőlapokat úgy tudja működtetni, hogy a vezérlőpaneelen lévő gombot a kívánt szintre állítja. A főzőlapok teljesítményét a szintek szerint az alábbi táblázat tartalmazza.

Műszaki adatok	1. szint	2. szint	3. szint	4. szint	5. szint	6. szint
80 mm főzőzóna	200 W	250 W	450 W	---	---	---
145 mm főzőzóna	250 W	750 W	1000 W	---	---	---
180 mm főzőzóna	500 W	750 W	1500 W	---	---	---
145 mm gyors főzőzóna	500 W	1000 W	1500 W	---	---	---
180 mm gyors főzőzóna	850 W	1150 W	2000 W	---	---	---
145 mm főzőzóna	95 W	155 W	250 W	400 W	750 W	1000 W
180 mm főzőzóna	115 W	175 W	250 W	600 W	850 W	1500 W
145 mm gyors főzőzóna	135 W	165 W	250 W	500 W	750 W	1500 W
180 mm gyors főzőzóna	175 W	220 W	300 W	850 W	1150 W	2000 W
180 mm kerámia főzőzóna	1800 W					
140 mm kerámia főzőzóna	1200 W					
140 / 250 mm kerámia főzőzóna	1800 W					
120 / 180 mm kerámia főzőzóna	1700 W					
220 / 300 mm kerámia főzőzóna	2400 W					
Tápfeszültség	220-240 V AC / 380-415 V 3N AC 50/60 Hz.					

FIGYELEM!

- Mielőtt a hivatalos szerviz bármilyen tevékenységet végezne, kérjük mutassa meg a fenti táblázatot a szakembernek. A gyártó a hibás beállításokért nem vállal felelősséget.
- A termék minőségének javítása érdekében a gyártó a műszaki adatokat előzetes értesítés nélkül megváltoztathatja.
- A készülék dokumentumaiban található, a vonatkozó szabványoknak megfelelő laboratóriumi vizsgálatok eredményei, a készülék használatától és a környezeti körülményektől függően eltérhetnek a megadott adatoktól.

A FŐZŐLAP TELEPÍTÉSE

Ellenőrizze, hogy a helyi elektromos hálózat alkalmas-e a készülék működtetésére. Amennyiben a hálózat nem alkalmas, kérje szakember segítségét a megfelelő hálózat kiépítéséhez. A gyártó nem tehető felelőssé az illetéktelen személyek által végzett műveletek miatti károkért.

FIGYELEM!

- A vásárló felelőssége a termék elhelyezése, valamint a megfelelő helyi elektromos hálózat biztosítása.
- A termék beüzemelése során be kell tartani az elektromos berendezésekre vonatkozó helyi szabályok előírásait.
- Győződjön meg róla, hogy a készülék nem sérült. Az Ön biztonsága érdekében ne csatlakoztasson sérült készüléket a hálózathoz.

A megfelelő hely kiválasztása

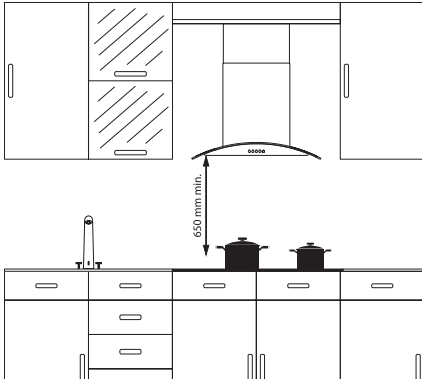

A termék a szabvány konyhabútorok méreteivel összhangban lett megtervezve. Hagyjon megfelelő és biztonságos távolságot a termék, a fal, valamint a bútorok között. Ha a főzőlap fölé bútorlap vagy elszívó kerül, akkor a burkoló vagy az elszívó gyártójának ajánlásait vegye figyelembe az összeszerelés során. (min. 65 cm). A beszerelésnél vegye figyelembe a főzőlap beépítési méreteit. A termék beüzemelése során be kell tartani az elektromos berendezésekre vonatkozó helyi szabályokat.

Telepítés

1. Fordítsa le a főzőlapot, és helyezze sima felületre.
2. A főzőlap és a pult közé kerülő idegen anyagok és folyadékok bejutásának megakadályozása érdekében a csomagolásban megadott pasztával kenje be a pult alsó védőburkolatának oldalait.
3. Fordítsa vissza a főzőlapot, igazítsa be és helyezze a pultra.
4. Rögzítse a főzőlapot a pultra a mellékelt bilincs és csavarok segítségével.

Telepítési ábra

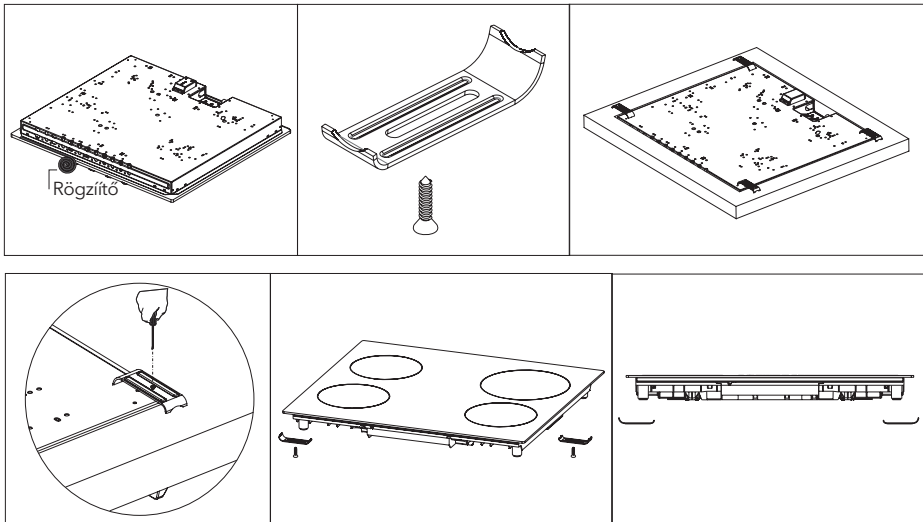

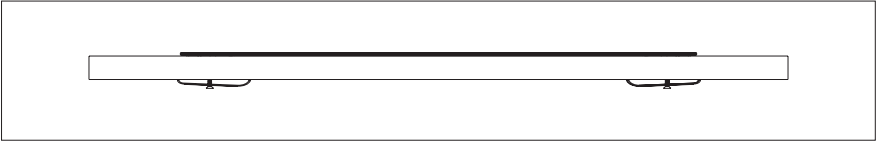

5. Ha a főzőlapot olyan helyre építi be, ahol a készülék alsó része hozzáférhető marad, abban az esetben ezt a részt egy munkalappal takarja el.

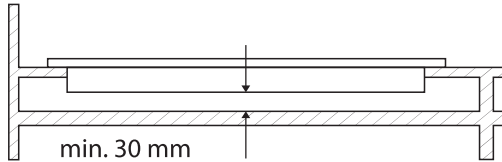

6. Amennyiben a főzőlap alá szekrény kerül, abban az esetben a fenti ábra szerint végezze el a beszerelést: a főzőlap és a szekrény közé munkalapot kell felszerelni. Ha beépített sütő kerül a főzőlap alá, abban az esetben erre nincs szükség.
7. A főzőlap és a falak közötti minimális távolság 50 mm.

A pult kivágása

Figyeljen az alábbiakban megadott rajzokra és méretekre a főzőlap beépítése és a pult vágási méreteinek beállítása során.

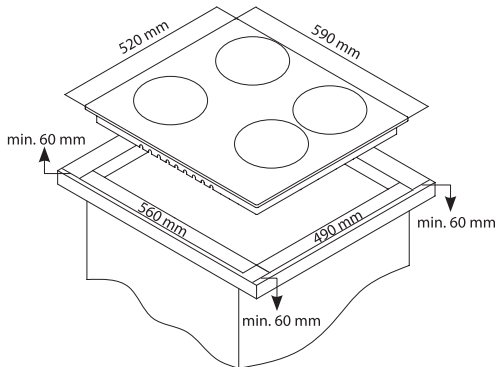

VEZÉRLŐPANEL

Elektromos fűtőtest (főzőlap) Főzőlap panel rajza

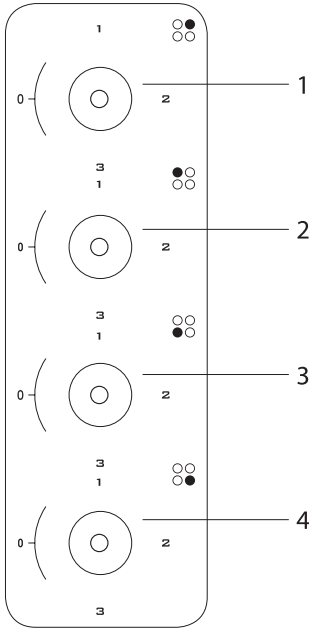

1. 180 mm elektromos főzőlap
2. 145 mm elektromos főzőlap
3. 180 mm elektromos főzőlap
4. 145 mm elektromos főzőlap

FIGYELEM!

A kép csak illusztráció!

Figyelmeztetések a Touchmatic Control használatával kapcsolatban

1. A gombok érintésre reagálnak, ezért nem kell nyomást gyakorolnia a kezelőszervekre.
2. A készülék használata közben az ujjbegyét használja, ne a hegyét.

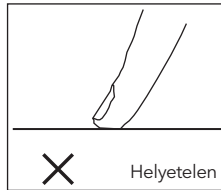
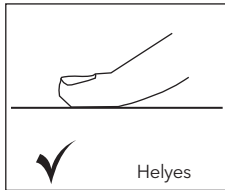

3. Ügyeljen rá, hogy a gombok mindig tiszták és szárazak legyenek, valamint ne fedje el azokat semmi. Akár egy csepp víz is megzavarhatja a működésüket.

A FŐZŐLAP HASZNÁLATA

1. Az edényeket és serpenyőket úgy helyezze el, hogy a fogantyújuk ne legyenek a főzőlap fölött, ellenkező esetben felforrósodnak és égési sérülést is okozhatnak.
2. Megfelelő mennyiségű étellel használja az edényeket, megakadályozva ezzel az ételek túlfolyását és a felesleges tisztítást.
3. Ne használjon instabil edényt, amelynek az alja egyenetlen vagy ívelt.
4. Bekapcsolt állapotban ne helyezzen üres edényt és serpenyőt a főzőlapra.
5. Minden használat után mindig kapcsolja ki a főzőlapokat.
6. Ne helyezzen olyan edényeket a főzőlapra, melyek hő hatására megolvadhatnak.
7. Ne működtesse a főzőlapokat edények és serpenyők nélkül.
8. Ne helyezze az edények és serpenyők fedelét a főzőlapokra.
9. Ha az edényt egy másik főzőlapra szeretné helyezni, csúsztatás helyett emelje fel.
10. Olaj hevítését csak fedő nélkül végezze.
11. Az olaj mennyisége ne haladja meg az edény 1/3-ad részét. Melegítés közben ne hagyja az olajat felügyelet nélkül. A forró olaj tüzet okozhat.
12. Csak egyenes, jól kidolgozott aljú edényeket használjon. Az éles élek karcolódást okoznak a felületen.
13. Ne használjon alumínium edényeket és serpenyőket. Az alumínium károsítja a főzőlap felületét.



A fröccsenések és a túlfolyás károsíthatja a főzőlap felületét és tüzet okozhat.



Ne használjon domború vagy homorú aljú tartályokat.









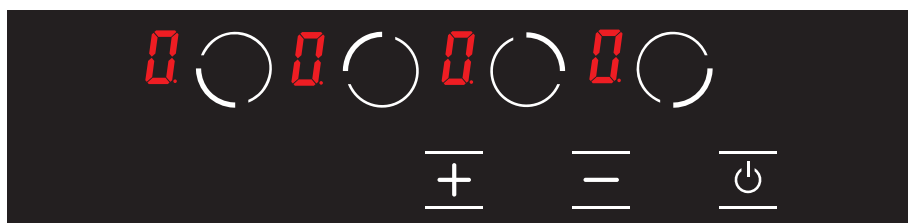

Ha az edény átmérője kisebb, mint a főzőlap átmérője, akkor a hőenergia átadása nem optimális.



Csak lapos aljú edényeket és serpenyőket használjon.

KERÁMIA FŐZŐLAP VEZÉRLÉSE



	Bal alsó főzőzóna kiválasztó gomb
	Bal felső főzőzóna kiválasztó gomb
	Jobb felső főzőzóna kiválasztó gomb
	Jobb alsó főzőzóna kiválasztó gomb
	Érték növelése
	Érték csökkentése
	Be/kikapcsoló gomb
	Hőmérséklet kijelző ikon

A készülék bekapcsolása

MEGJEGYZÉS

A készülék 1 másodpercen belül működésbe lép, miután csatlakoztatta a hálózathoz. Az összes LED és a kijelző 1 másodpercig világít.

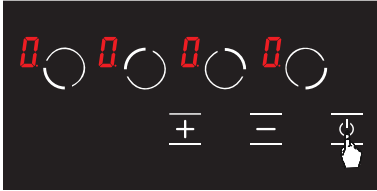

1. ábra

A készüléket a gomb megnyomásával kapcsolja be. A szimbólum minden kijelzőn megjelenik. (Lásd az 1. ábrát.)

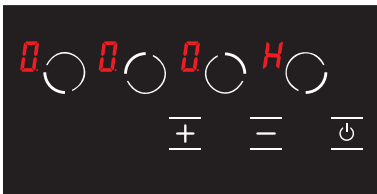

2. ábra

Ha az üveg hőmérséklete a főzőlapok felett + 60°C felett van, a kijelzőn egymás után megjelennek a és ikonok. (= 0,5 másodperc, = 0,5 másodperc) (lásd a 2. ábrát).

A tűzhely kikapcsolása

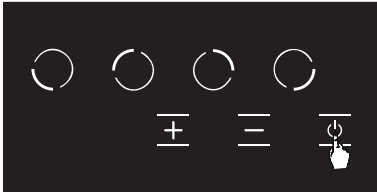

3. ábra

A készüléket a gomb megnyomásával kapcsolja ki. (lásd a 3. ábrát) A készüléket a megnyomásával akkor is kikapcsolhatja, ha a gyermekzár aktív.

FIGYELEM!

A készülék 20 másodperc tétlenség után egy hangjelzés kíséretében automatikusan kikapcsol, ha nincs aktív főzőzóna.

Maradék hő kijelzése

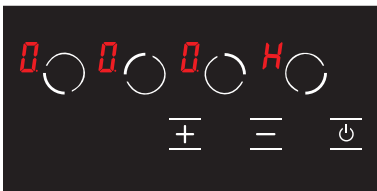

4. ábra

Ha a főzőlap kijelzőjén a ikon világít azt jelenti, hogy az adott főzőlap még forró. Kis mennyiségű étel melegítésére használható (lásd a 4. ábrát).

FIGYELEM!

A készülék áramszünet esetén nem jelzi ki a maradék hőt.

FIGYELEM!

A maradék hő szimbólum addig világít, amíg a főzőzóna hőmérséklete +60 °C fok alá nem süllyed.

A tűzhely főzőzónáinak bekapcsolása

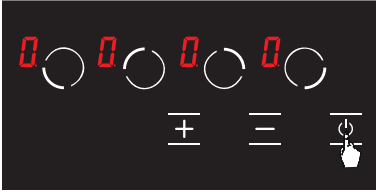

5. ábra

1. Kapcsolja be a tűzhelyet a gomb megnyomásával. (Lásd az 5.ábrát)

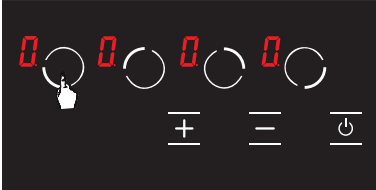

6. ábra

2. Nyomja meg a megfelelő főzőlap kiválasztó gombot. Az első érintéskor a ikon jelenik meg az adott főzőlapon. (Lásd a 6. ábrát.)

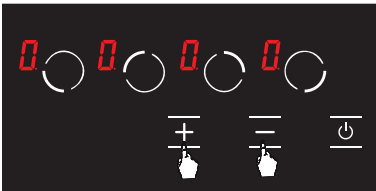

7. ábra

3. Az adott főzőlap teljesítményszintje a és a billentyűkkel 1-től 9-ig, vagy a tűzhely opciójának megfelelően és 9 között állítható be (lásd a 7. ábrát).



FIGYELEM!

Ha a kiválasztott főzőlap forró, a kiválasztás után a ikon helyett a ikon jelenik meg.

Melegen tartó funkció (opcionális)

A funkció melegen tartja a főzőfelületre helyezett főtt ételt. A kiválasztott főzőlap ebben a funkcióban alacsonyabb teljesítményen üzemel. A melegen tartás funkció egyben egy főzési szint is.

A melegen tartó funkció aktiválása

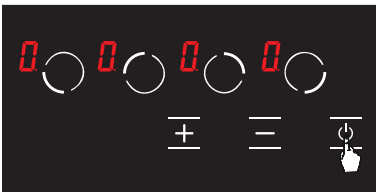

8. ábra

1. Kapcsolja be a tűzhelyet a gomb megnyomásával. (Lásd a 8. ábrát)

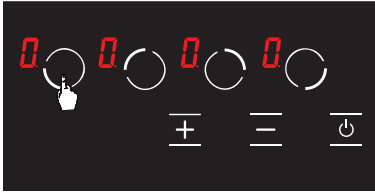

9. ábra

2. Nyomja meg egyszer a megfelelő főzőlap kiválasztó gombot. Az első érintéskor megjelenik az **0** ikon. (Lásd a 9. ábrát.)

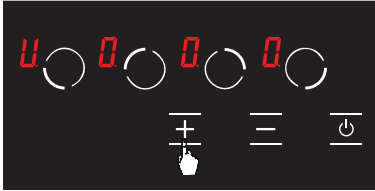

10. ábra

3. Ezután nyomja meg egyszer a **+** billentyűt. Ezzel az érintéssel a **U** ikon megjelenik az adott főzőlapon. (lásd a 10. ábrát) Így a meleg tartás aktiválódik.

A tűzhely főzőzónáinak kikapcsolása:

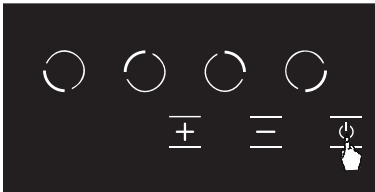

11. ábra

1. A tűzhelyet a **⏻** gomb megnyomásával kapcsolhatja ki. (Lásd a 11. ábrát)

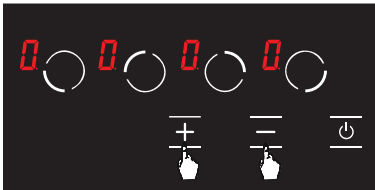

12. ábra

2. A **+** és **-** gombok segítségével állítsa a hőmérsékletet minden főzőlapon **U** értékre. (lásd a 12. ábrát) A tűzhely 20 másodperc elteltével magától kikapcsol.

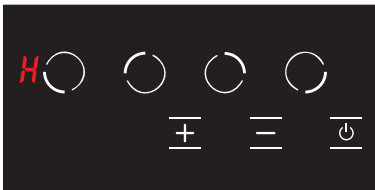

13. ábra

3. Ha valamelyik főzőlap 20 másodperc elteltével még mindig forró, a **H** szimbólum addig jelenik meg a kijelzőn, amíg az adott főzőlap hőmérséklete nem csökken + 60 °C alá. (lásd a 13. ábrát) A tűzhely kikapcsolása után nem jelenik meg a szimbólum, ha az adott főzőlap nem forró.

Gyermekzár funkció (opcionális)

A gyermekzár aktiválása

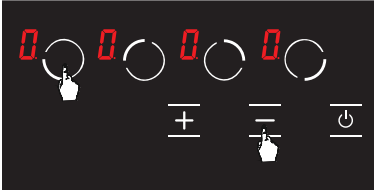

14. ábra

1. Nyomja meg egyszerre a felső főzőlap választó gombot (0) és a mínusz gombot (-) ekkor egy rövid figyelmeztető jelzést fog hallani. (lásd a 14. ábrát) Ezután vegye el az ujjait a tűzhely kezelőpaneléről.

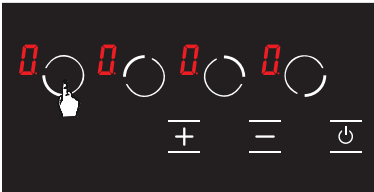

15. ábra

2. Nyomja meg ismét a felső főzőlap kiválasztó gombot (0) (Lásd a 15. ábrát.)

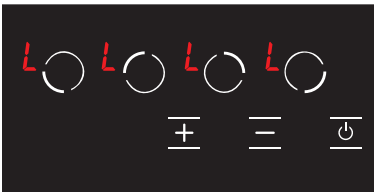

16. ábra

3. A gyermekzár ekkor aktiválódik, és ezt az állapotot jelzi az összes főzőlapon megjelenő 'L' ikon. (lásd a 16. ábrát) A 'L' és 'H' ikonok felváltva jelennek meg, ha valamelyik főzőlap forró.

A gyermekzár deaktiválása a tűzhely kikapcsolásáig

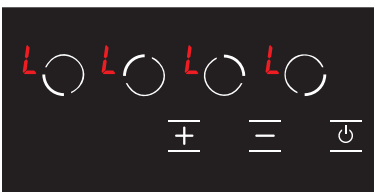

17. ábra

1. A 'L' ikon minden kijelzőn megjelenik, ha a tűzhely be van kapcsolva és a gyermekzár aktiv. (lásd a 17. ábrát) A 'L' és 'H' ikonok felváltva jelennek meg, ha valamelyik főzőlap forró. A tűzhelyet csak a '0' gombbal lehet be- és kikapcsolni.



18. ábra

2. Nyomja meg egyszerre a felső főzőlap kiválasztó gombot (0) és a mínusz billentyűt (-) (lásd a 18. ábrát) Ekkor egy rövid figyelmeztető hangjelzést kell hallania. Ezután távolítsa el ujjait a tűzhely kezelőpaneléről.

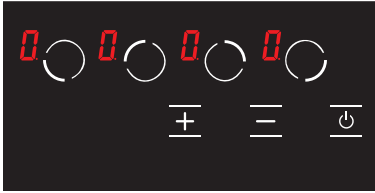

19. ábra

A gyermekzár teljes aktiválásához

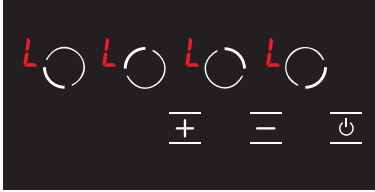

20. ábra

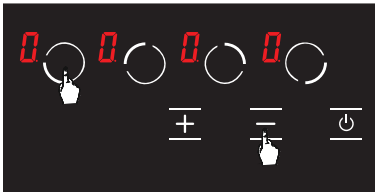

21. ábra

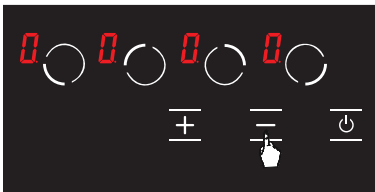

22. ábra

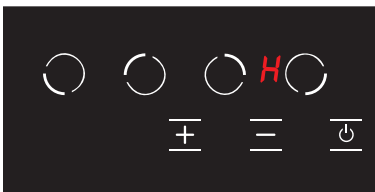

23. ábra

3. Az **0** ikon minden kijelzőn megjelenik. (lásd a 19. ábrát). Az **0** és a **H** ikonok felváltva jelennek meg, ha valamelyik főzőlap forró.

⚠ FIGYELEM!

A gyermekzár a tűzhely kikapcsolásáig csak az ebben a szakaszban elvégzett lépésekkel deaktiválható. Más szóval a gyermekzárnak újra aktiválódnia kell, ha a készüléket ki- és bekapcsolja. Így a gyermekzárnak minden alkalommal aktiválódnia kell, amikor a főzőlap ki- és bekapcsolásra kerül.

1. Az **L** ikon minden kijelzőn megjelenik, ha a tűzhely be van kapcsolva és a gyermekzár aktív. (lásd a 20. ábrát) Az **L** és a **H** ikonok felváltva jelennek meg, ha valamelyik főzőlap forró. A tűzhelyet csak a **⏻** gombbal lehet be- és kikapcsolni.

2. Nyomja meg egyszerre a felső főzőlap kiválasztó billentyűt (**0**) és a mínusz billentyűt (**-**) (lásd a 21. ábrát) Ekkor egy rövid figyelmeztető hangjelzést kell hallania. Ezután vegye el az ujjait a tűzhely kezelőpaneléről.

3. Nyomja meg ismét a **-** gombot. (lásd a 22. ábrát) Ezt közvetlenül a 2. lépés után kell végrehajtani. A gyermekzár kikapcsol. Más szóval a gyermekzár akkor is deaktiválva marad, ha a készüléket ki- és bekapcsolja.

4. A készülék ezen eljárások után készenléti üzemmódba kapcsol. Forró főzőlap esetén azonban a **H** ikon akkor is megjelenik, ha a készülék készenléti üzemmódba kapcsol. (Lásd a 23. ábrát)



FIGYELEM!

A gyermekzárát áramszünet esetén ki kell kapcsolni.

Hibakódok és megoldási javaslatok

Az alábbi táblázatban találja a hibakódokat, a lehetséges okokat és a javasolt megoldásokat.

FIGYELEM!

Az alábbi táblázat minden modellre alkalmazható.

Hibakód	Hiba leírása	A hiba lehetséges oka	Javasolt megoldás
ER 03 & folyamatos hangjelzés	A gombok folyamatos használata.	Víz vagy fűzőedény ér a vezérlőegység feletti üvegfelületre.	Tisztítsa meg a tűzhely kezelőfelületét.
ER 20	Flash hiba.	^ C hiba.	Cserélje ki az alaplapot.
ER 21	Túl magas hőmérséklet.	Az elektronika környezeti hőmérséklete túl magas.	Hagyja kihűlni a felületet. Ellenőrizze a vezérlőegység hőmérséklet-érzékelőjét.
ER 22	Érzékelőhiba. A vezérlőegység 3,5 - 7,5 másodperc után kikapcsol.	Rövidzárlat vagy hiba a gombok érzékelésénél.	Cserélje ki az alaplapot.
ER 31	A konfigurációs adatok helytelenek.	---	Új konfigurációra van szükség.
ER 36	Hőmérsékletérzékelő hiba.	Rövidzárlat vagy az elektronikai lap kikapcsol.	Cserélje ki az alaplapot.
ER 40	A tápellátás túl alacsony a készülék bekapcsolásához.	Az elsődleges PTC túl forró.	Válassza le a tűzhelyet az elektromos hálózatról.
ER 47	A kijelző kommunikációs egysége meghibásodott	Nincs kommunikáció vagy hibás kommunikáció.	Győződjön meg arról, hogy a csatlakozókábel megfelelően és van-e csatlakoztatva.
U 400	Helytelen csatlakozás.	A vezérlőegység rosszul van csatlakoztatva.	Csatlakoztassa egy megfelelő hálózati feszültséghez.

FIGYELEM!

Ha a készülék túl sokáig a maximális szinten üzemel, automatikusan kikapcsolhat. Ez egy normális intézkedés a készülék biztonsága érdekében.

KARBANTARTÁS ÉS TISZTÍTÁS

A karbantartás és a tisztítás megkezdése előtt mindig húzza ki a készüléket az elektromos hálózathoz. Ha forró a főzőlap, várja meg, amíg lehűl.

1. Annak érdekében, hogy a főzőlapja hosszú és gazdaságos élettartamú legyen, a főzőlapot rendszeresen tisztítani és karbantartani kell.
2. A főzőlapot ne tisztítsa érdes felületű eszközökkel például kemény kefével, acélglyapottal vagy késsel, valamint ne használjon súroló- és savas hatású anyagokat vagy tisztítószereket.
3. Miután a készülék alkatrészeit szappanos ruhával megtisztította, puha ruhával törölje szárazra.
4. A kerámia üvegfelületet csak erre a célra szánt speciális szerekkel tisztítsa. Ne használjon súrolószert, vagy éles fémkaparókat, melyek felkarcolhatják az üvegfelületet.
5. Ne tisztítsa a készüléket gőztisztítóval.
6. A készülék tisztításához ne használjon gyúlékony anyagokat, például savakat, hígítót vagy gázt.
7. Ne mossa a készülék egyetlen alkatrészét sem mosogatógépben.
8. A kiömlő savakat és lúgokat tar talmazó anyagokat, mint például az ecet, citrom, só, stb. minél hamarabb távolítsa el a főzőlap felületéről.
9. Egy bizonyos idő után a gombok elfordítása nehezkessé válhat, ilyenkor szükséges azok cseréje.

HIBAEELHÁRÍTÁS

A termékénél felmerülő problémákat a következő pontok ellenőrzésével oldhatja meg, mielőtt felhívja a műszaki szolgálatot.

Ha a készülék nem működik

1. Ellenőrizze, hogy az indukciós főzőlap csatlakoztatva van-e az elektromos hálózathoz.
2. Fokozott biztonsággal ellenőrizze az elektromos hálózatot.
3. Ellenőrizze a biztosítékokat.
4. Győződjön meg a tápkábel épségéről.

KEZELÉS ÉS SZÁLLÍTÁS

1. Csak az eredeti csomagolásban szállítsa a készüléket.
2. Legyen óvatos a készülék szállításakor.
3. Ügyeljen rá, hogy a csomagolás biztonságosan zárva legyen a kezelés és a szállítás során.
4. A csomagolás és a készülék védelme érdekében óvja minden káros hatástól (például nedvesség, víz stb.).
5. Ügyeljen rá, hogy kezelés és szállítás közben ne sérüljön a készülék ütések, ütközések, esések stb. által, valamint működés közben ne törje el, ne rongálja meg és ne deformálja a készüléket.

KÖRNYEZETBARÁT ÁRTALMATLANÍTÁS



A bal oldali szimbólum azt jelzi, hogy a helyi törvényeknek és előírásoknak megfelelően a készüléket a háztartási hulladéktól elkülönítve kell a hulladékba helyezni. Ha a termék eléri élettartama végét, vigye a helyi hatóságok által kijelölt gyűjtőpontra. A készülék elkülönített módon történő gyűjtése és újrahasznosítása segít megóvni a természeti erőforrásokat, és biztosítja, hogy az újrahasznosítás az emberi egészség és a környezet védelmével összhangban történjen. A termék újrahasznosítása érdekében további információért forduljon az illetékesekhez, a helyi hulladékgyűjtő szolgáltatóhoz vagy ahhoz az üzlethez, ahol a terméket megvásárolta.

CSOMAGOLÁSI INFORMÁCIÓK

A termék csomagolóanyagai újrahasznosítható anyagokból készülnek a nemzeti környezetvédelmi előírásoknak megfelelően. Ne dobja ki a csomagolóanyagokat a háztartási vagy egyéb hulladékkal együtt. Vigye azokat a helyi hatóságok által kijelölt csomagolóanyag-gyűjtőhelyekre.

Spoštovani uporabnik,

priporočamo, da pred uporabo izdelka natančno preberete priročnik in ga imate vedno pri roki.

OPOMBA

Ta uporabniški priročnik je pripravljen za več modelov. Nekaterih funkcij, ki so v njem navedene, morda v vašem aparatu ni.

Vsi naši aparati so namenjeni le uporabi v gospodinjstvih in ne komercialni uporabi. Izdelki, označeni z (*), so izbirna možnost.

Skladno s predpisi o odpadni električni in elektronski opremi (OEEO).

POMEMBNA OPOZORILA

- Nameščanje in popravila mora vedno izvajati „POOBlašČENI SERVIS“. Proizvajalec ne odgovarja za dela, ki jih izvedejo nepooblaščene osebe.
- Natančno preberite ta navodila za delo. Le na ta način lahko aparat uporabljate varno in pravilno.
- Kuhalno ploščo morate uporabljati v skladu z navodili za delo.
- Med delovanjem naj v bližini ne bo otrok, mlajših od 8 let, in hišnih ljubljencev.
- OPOZORILO: Nevarnost požara; na kuhhalno površino ne odlagajte nobenih pripomočkov.**
- OPOZORILO: Aparat in deli aparata, ki so dostopni, so med delovanjem vroči.**
- Pogoji nastavitve aparata so označeni na nalepki (ali na tablici s podatki).
- Pri uporabi žara so deli, ki so dostopni, lahko vroči. Majhni otroci naj se ne približujejo aparatu.
- OPOZORILO: Ta aparat je namenjen samo za kuhanje/pečenje. Ni ga dovoljeno uporabljati v druge namene, na primer za ogrevanje prostora.**
- Aparata ne čistite s parnimi čistilniki.
- Požara NIKOLI ne skušajte gasiti z vodo. Najprej izklopite električni tokokrog aparata in nato pokrijte ogenj s pokrovom ali odejo.
- Otroci, mlajši od 8 let, se brez nenehnega nadzora aparatu ne smejo približevati.
- Pazite, da se ne dotaknete grelnih elementov.
- POZOR: Postopek pečenja je treba nadzorovati. Postopek pečenja je treba vedno nadzorovati.**
- Aparat ni primeren za uporabo skupaj z zunanjim časovnikom ali ločenim sistemom daljinskega upravljanja.
- Ta aparat lahko uporabljajo otroci, starejši od 8 let, osebe z zmanjšanimi telesnimi, slušnimi ali duševnimi sposobnostmi in osebe brez izkušenj ali znanja, če so pod nadzorom ali če so obveščeni o nevarnostih.
- Ta aparat je zasnovan samo za uporabo v gospodinjstvu.
- Otroci se z aparatom ne smejo igrati. Otroci ne smejo čistiti in vzdrževati aparata, razen če so stari 8 in več let ter so pod nadzorom odraslih.
- Otroci, mlajši od 8 let, naj ne bodo v bližini aparata in njegovega napajalnega kabla.
- Preden aparat uporabite, iz njegove bližine odstranite vse zavese, til, papir ali kateri koli drug vnetljivi (gorljivi) material. Gorljivega ali vnetljivega materiala ne postavljajte na aparat ali vanj.
- Kanali za prezračevanje naj bodo odprti.
- Zaprtih konzerv in steklenih kozarcev ne segrevajte. Zaradi pritiska lahko kozarci eksplodirajo.
- Če jemljete zdravila in/ali ste pod vplivom alkohola, kar lahko vpliva na vašo zmogljivost presoje, izdelka ne uporabljajte.
- Po vsaki uporabi preverite, ali je enota izklopljena.
- Pri uporabi alkohola v živilih bodite previdni. Alkohol pri visokih temperaturah izhlapeva in se lahko vname; če pride v stik z vročimi površinami, to lahko povzroči požar.
- Če je aparat okvarjen ali vidno poškodovan, ga ne uporabljajte.
- Na aparat ne postavljajte predmetov, ki jih lahko dosežejo otroci.
- Materiali za embalažo so otrokom nevarni. Poskrbite, da materiali za embalažo nikoli ne bodo v bližini otrok.
- Med kakršnimi koli gradbenimi deli doma je mogoče napajanje kuhhalne plošče izklopiti. Po koncu del mora ponovni priklop kuhhalne plošče opraviti pooblaščen servis.
- Na površini aparata ne postavljajte kovinskega pribora, kot so noži, vilice in žlice, saj se bo segrel.

31. Da se aparat ne pregreje, ga ne smete namestiti za okrasno oblogo.
32. Preden odstranite varovala, aparat izklopite. Po čiščenju namestite varovala v skladu z navodili.
33. Točko za pritrditev kabla je treba zavarovati.
34. **POZOR: Če se steklo štedilnika razbije, takoj izklopite vse grelne elemente in aparat izklopite iz napajanja; ne dotikajte se površine aparata in aparata ne uporabljajte.**
35. Uporabnik ne sme sam popravljati kuhalne plošče.
36. Če uporabnik med kuhanjem ne izklopi kuhalne plošče, se lahko dotakne vročih površin, zaradi česar se pojavijo opekline.
37. Če so na kuhalno ploščo postavljeni težji lonci, se lahko prevrnejo. Lahko pride do telesnih poškodb.
38. Po namestitvi poskrbite za odklop naprave z vtičem, ki je dostopen, ali pa s stikalom v fiksnem ožičenju.

Varnost v zvezi z elektriko

1. Napravo priključite v ozemljeno vtičnico, zavarovano z varovalko, ki je skladna z vrednostmi v preglednici tehničnih specifikacij.
2. Opremo za ozemljitev naj namesti pooblaščen električar. Naše podjetje ni odgovorno za škodo, ki bi nastala zaradi uporabe izdelka, ki ni ozemljen v skladu z lokalnimi predpisi.
3. **OPOZORILO: Če je površina počena, aparat izklopite, da preprečite električni udar.**
4. Aparata nikoli ne čistite tako, da bi po njem pršili ali zlivali vodo. Obstaja tveganje smrti zaradi elektrike.
5. Vtiča ne prijemajte z vlažnimi rokami. Pri izklopu vtiča ne vlecite, ampak ga vedno držite.
6. Enoto med namestitvijo, vzdrževanjem, čiščenjem in popravilom vedno izklopite.
7. Da preprečite iskenje, poskrbite, da bo vtič trdno vstavljen v stensko vtičnico.
8. Če je napajalni kabel (kabel z vtičem) poškodovan, ga mora proizvajalec ali njegov servisni zastopnik ali pa enakovredno usposobljeno osebo zamenjati, da prepreči nevarno situacijo.
9. Ne uporabljajte odrezanih ali poškodovanih kablov ali pa podaljškov kablov, ki niso originalni.
10. Za čiščenje ne uporabljajte parnih čistilnikov, sicer lahko pride do električnega udara.
11. Poskrbite, da v vtičnici, v katero je nameščen vtič izdelka, ne bo tekočine ali vlage.
12. Pri namestitvi je potrebno večpolno stikalo za odklop napajanja. V skladu z gradbenim zakonom je treba za odklop od napajanja poskrbeti s stikalom ali vgrajeno varovalko na fiksnem napajanju.
13. Napajalni kabel (kabel z vtičem) se ne sme dotikati vročih delov aparata.
14. Enoto med namestitvijo, vzdrževanjem, čiščenjem in popravilom vedno izklopite.
15. Aparat je opremljen z napajalnim kablom tipa Y.
16. Treba je namestiti odklopnike tokokroga kuhalne plošče, tako da jih končni uporabnik po namestitvi kuhalne plošče lahko doseže.
17. Fiksni priključki morajo biti priključeni na napajanje, pri katerem je omogočen odklop z večpolnim stikalom. Pri aparatih s kategorijo prenapetostne zaščite III mora biti odklopnik priključen na fiksno napajanje v skladu z oznakami na ožičenju.
18. Stikal za vžig ne odstranjujte z aparata. Sicer boste omogočili dostop do nezaščitenih električnih kablov. S tem lahko pride do električnega udara.

Načini za zaščito steklokeramične kuhalne površine

Steklokeramična kuhalna površina je do določene mere nezlomljiva in odporna na praske. Da preprečite morebitne poškodbe, pa vseeno upoštevajte naslednje:

1. Na vroče kuhalne plošče nikoli ne zlivajte hladne vode.
2. Na steklokeramično kuhalno ploščo ne stopajte.
3. Odločilen je lahko nenaden pritisk, kot je, na primer, udarec solnice, ki pade. Zato takih predmetov ne postavljajte nad kuhalne plošče.
4. Po vsaki uporabi se prepričajte, da so dno lonca in kuhalne površine čisti in suhi.
5. Na površinah kuhalne plošče ne lupite zelenjave. Delčki peska, ki padajo z nje, lahko opraskajo steklokeramično ploščo.
6. V pečico ne postavljajte vnetljivih snovi, kot je karton ali plastika. Predmeti iz materialov, kot so kositer, cink ali aluminij (ter aluminijaste folije ali prazne posode za kavo) se na vročih kuhalnih površinah lahko stalijo in jih s tem poškodujejo.
7. Poskrbite, da sladka hrana ali sadni sokovi ne bodo v stiku z vročimi kuhalnimi območji. Na steklokeramični površini lahko pustijo madeže.

Predvidena uporaba

1. Ta izdelek je zasnovan za uporabo v gospodinjstvu. Komerzialna uporaba aparata ni dovoljena.
2. Ta aparat je dovoljeno uporabljati le za kuhanje/pečenje. Ni ga dovoljeno uporabljati v druge namene, na primer za ogrevanje prostora.
3. Proizvajalec ne prevzema nobene odgovornosti za kakršno koli škodo zaradi nepravilne uporabe ali napačnega rokovanja.
4. Življenjska doba izdelka, ki ste ga kupili, znaša 10 let. V tem obdobju proizvajalec zagotavlja nadomestne dele, ki so potrebni za delovanje tega izdelka, kot je opredeljen.

Električni priključek

1. Nastavitev pogojev tega aparata je opisana na nalepki ali tablici s podatki.
2. Aparat morate priključiti na varovalko, primerno za električno moč. Priporočamo, da namestitev po potrebi izvede pooblaščen servis.
3. Aparat je zasnovan za električno napajanje napetosti 220-240 V AC/380-415 V 3N AC s frekvenco 50/60 Hz.
4. Če so vrednosti omrežnega napajanja drugačne, se obrnite na pooblaščen servis.
5. Električni priključki aparata morajo biti priključeni le na varovalke s primerno ožičenim sistemom ozemljitve. Če na mestu, kjer bo nameščen aparat, ni primerne varovalke, se takoj obrnite na pooblaščen servis. Proizvodno podjetje nikakor ni odgovorno za škodo, ki bi nastala zaradi varovalk, ki so brez ozemljitve in so priključene na napravo.
6. Vtič aparata mora biti zlahka dostopen in blizu varovalke, katere ozemljitev je izvedena brez podaljška.
7. Preprečite stik napajalnega kabla aparata z vročimi območji. Na enak način poskrbite, da ne bo blizu ostrih robov in kotov.
8. Če je napajalni kabel poškodovan, ga mora proizvajalec ali njegov servisni zastopnik ali pa enakovredno usposobljeno osebje zamenjati, da prepreči nevarno situacijo.
9. Zaradi napačnega priklopa elektrike se aparat lahko poškoduje. V tem primeru za aparat ne bo več veljala garancija. Aparat mora na elektriko priklopiti pooblaščen servis.

Shema priklopa na elektriko

Aparat naj na elektriko priključi pooblaščen oseba v skladu z naslednjo shemo.

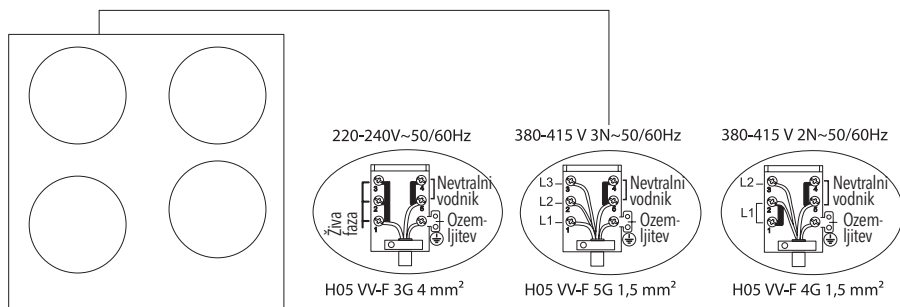

PREDSTAVITEV APARATA

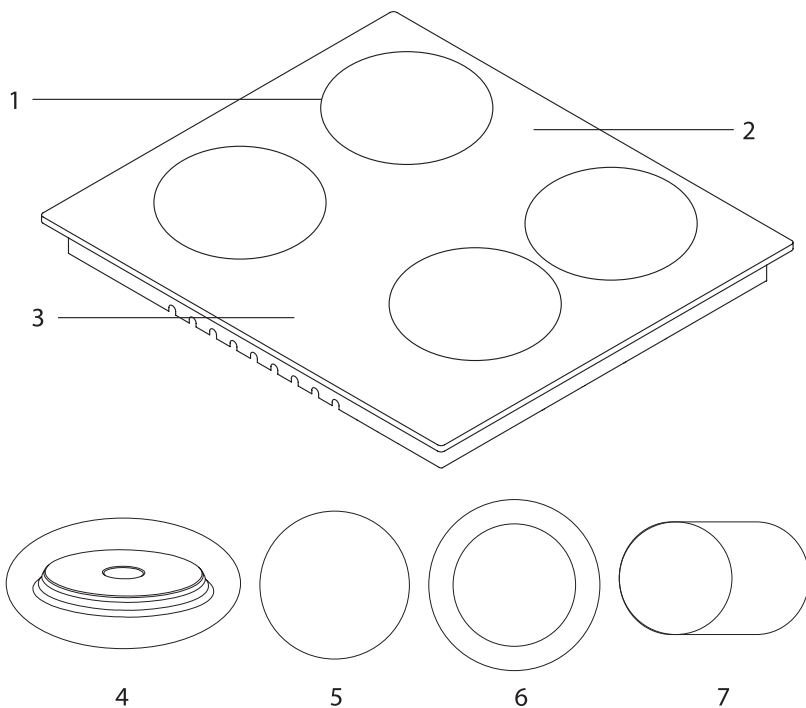

- | | |
|---------------------------------------|--|
| 1. Položaji grelcev | 5. Keramični grelec (180 mm ali 140 mm)* |
| 2. Steklena ali kovinska površina | 6. Dvojni keramični grelec
(120 mm/180 mm ali 220 mm/300 mm)* |
| 3. Kontrolna stikala | 7. Ovalni dvojni keramični grelec (140 mm/250 mm)* |
| 4. Grelna plošča (145 mm ali 180 mm)* | |

Tehnične lastnosti

Električno kuhhalno ploščo lahko uporabljate tako, da obrnete gumb na nadzorni plošči, ki ga želite uporabiti, na zeleno raven. Moči kahalne plošče glede na ravni so podane v naslednji preglednici.

Specifikacije	Raven 1	Raven 2	Raven 3	Raven 4	Raven 5	Raven 6
Grelna ploščica 80 mm	200 W	250 W	450 W	---	---	---
Grelna ploščica 145 mm	250 W	750 W	1000 W	---	---	---
Grelna ploščica 180 mm	500 W	750 W	1500 W	---	---	---
Hitra grelna ploščica 145 mm	500 W	1000 W	1500 W	---	---	---
Hitra grelna ploščica 180 mm	850 W	1150 W	2000 W	---	---	---
Grelna ploščica 145 mm	95 W	155 W	250 W	400 W	750 W	1000 W
Grelna ploščica 180 mm	115 W	175 W	250 W	600 W	850 W	1500 W
Hitra grelna ploščica 145 mm	135 W	165 W	250 W	500 W	750 W	1500 W
Hitra grelna ploščica 180 mm	175 W	220 W	300 W	850 W	1150 W	2000 W
Keramični grelec 180 mm	1800 W					
Keramični grelec 140 mm	1200 W					
Keramični grelec 140/250 mm	1800 W					
Keramični grelec 120/180 mm	1700 W					
Keramični grelec 220/300 mm	2400 W					
Napajalna napetost	220-240 V AC / 380-415 V 3N AC 50/60 Hz.					



OPOZORILO!

- Pri prilagajanju, ki ga bo izvedel pooblaščen servis, je treba upoštevati to preglednico. Proizvajalec ne odgovarja za nobene težave, ki bi nastale zaradi morebitne napačne prilagoditve.
- Zaradi izboljšanja kakovosti izdelka se tehnične specifikacije lahko spremenijo brez predhodnega opozorila.
- Vrednosti, ki so priložene aparatu ali pa so v dokumentih, ki so mu priloženi, so laboratorijski odčitki v skladu z ustreznimi standardi. Te vrednosti so lahko drugačne, odvisno od uporabe in pogojev okolja.

NAMESTITEV KUHALNE PLOŠČE

Preverite pravilnost električne napeljave, da boste lahko pri aparatu vzpostavili delovno stanje. Če električna napeljava ni primerna, pokličite električarja in vodoinstalaterja, da uredita napeljavo, kot je to potrebno. Proizvajalec ne odgovarja za škodo, nastalo zaradi del, ki jih izvedejo nepooblaščen osebe.



OPOZORILO!

- Za pripravo mesta, kamor bo nameščen izdelek, in za pripravo električne napeljave je odgovoren kupec.
- Med namestitvijo izdelka je treba upoštevati pravila v lokalnih standardih za električne napeljave.
- Preden aparat namestite, preverite, ali je kakor koli poškodovan. Če je poškodovan, ga ne nameščajte. Poškodovan izdelek predstavlja tveganje za vašo varnost.

Pravilno mesto za namestitev

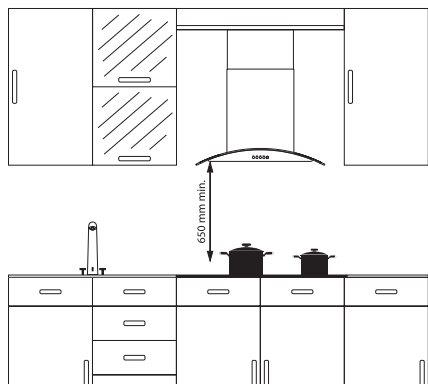

Izdelek je zasnovan skladno s kuhinjskimi pultji, ki so dobavljeni s trga. Med izdelkom ter kuhinjskimi stenami in pohištvo je treba pustiti varnostno razdaljo.

Če bo nad aparatom nameščena napa/aspirator, upoštevajte priporočila proizvajalca nape/aspiratorja glede višine sestava. (Znašati mora najmanj 65 cm.) Odprtina, v katero bo nameščena kuhalna plošča na pultu, mora biti izrezana v skladu z merami za namestitev kuhalne plošče.

Izdelek je treba namestiti skladno s pravili, navedenimi v lokalnih standardih v zvezi z elektriko.

Namestitev

1. Obrnite kuhalno ploščo z zgornjo stranjo navzdol in jo postavite na gladko površino.
2. Da med kuhalno ploščo in pult ne bodo zašli tujki, nanesite pasto, ki je v paketu, ob straneh spodnjega varovala pulta. V kotih nanesite pasto v krožnih slojih in jih nanašajte večkrat, da zapolnite vrzeli v kotih.
3. Kuhalno ploščo znova obrnite, jo poravnajte s pultom in jo namestite nanj.
4. Na pult jo pritrдите s priloženimi sponko in vijaki.

Shema namestitve

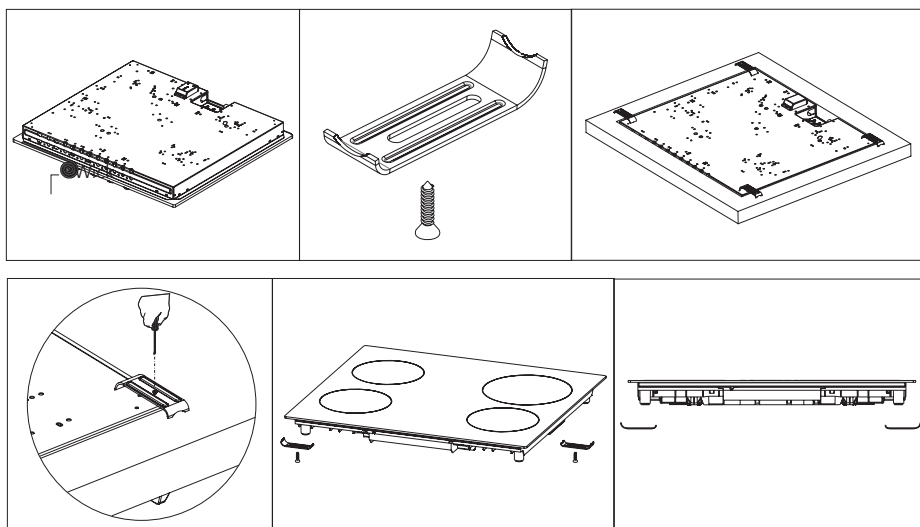

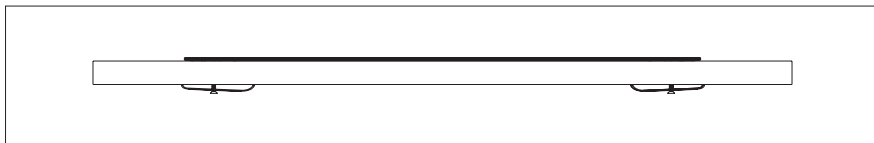

5. Če je izdelek montiran na predal in če se je mogoče dotakniti njegove spodnje strani, je treba ta del ločiti z leseno polico.

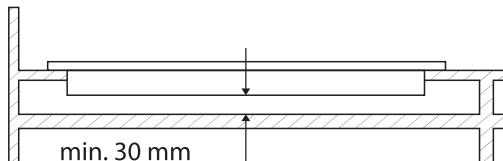

6. Pri montaži kuhalne plošče na omarico, kot je prikazano na zgornji sliki, je treba zaradi ločitve omarice in kuhalne plošče montirati polico. Če je montirana na vgradno pečico, ni potrebe po tem.
7. Če bo kuhalna plošča nameščena ob desni ali levi steni, mora najmanjša razdalja med steno in kuhhalno ploščo znašati 50 mm.

Mere izreza pulta

Pri namestitvi in prilagajanju velikosti izreza pulta bodite pozorni na spodnje risbe in mere.

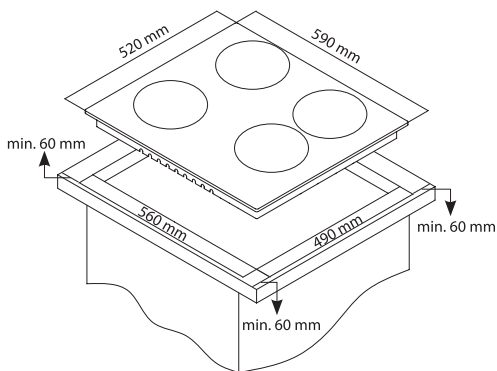

NADZORNA PLOŠČA

Vizualni prikaz električnega grelca (grelne plošče) na kuhalni plošči

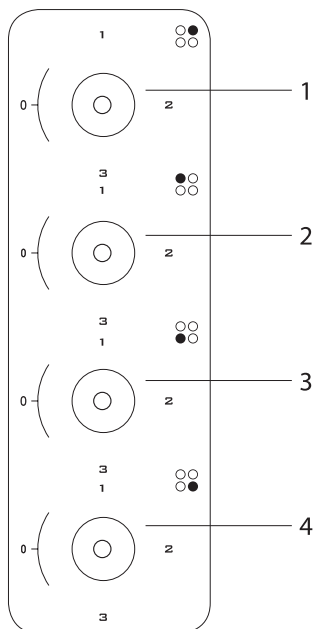

1. Električni grelec (grelna plošča) 180 mm
2. Električni grelec (grelna plošča) 145 mm
3. Električni grelec (grelna plošča) 180 mm
4. Električni grelec (grelna plošča) 145 mm

! OPOZORILO!

Zgornja nadzorna plošča je namenjena le prikazu.
Upoštevajte nadzorno ploščo na vaši napravi.

Opozorila glede uporabe kontrolnikov Touchmatic

1. Kontrolniki se odzivajo na dotik, zato vam ni treba pritiskati nanje.
2. Pri dotiku ne uporabljajte konice prsta, ampak blazinico.

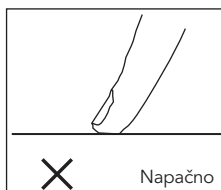
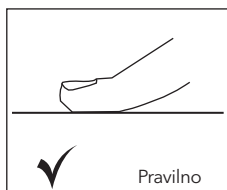

3. Poskrbite, da bodo kontrolniki na dotik vedno čisti in suhi. Krmilniki na dotik slabo delujejo že pri tanki plasti vode na kuhalni plošči.

UPORABA KUHALNE PLOŠČE

1. Lonce in ponve postavite tako, da njihovi ročajji ne bodo nad kuhalnimi ploščami in se tako ne bodo segrevali.
2. Količina hrane v loncih in ponvah naj bo primerna. Tako lahko preprečite polivanje obrokov in se izognete nepotrebному čiščenju.
3. Ne uporabljajte posod, ki niso stabilne in se zlahka prevrnejo prek kuhalne plošče.
4. Na kuhalne plošče z gorečim plamenom ne postavljajte praznih loncev in ponev.
5. Kuhalne plošče po vsaki uporabi izklopite.
6. Na aparat ne postavljajte posod, na katere lahko vpliva toplota.
7. Če na kuhalnih ploščah ni loncev in ponev, jih ne uporabljajte.
8. Pokrovov loncev in ponev ne postavljajte na kuhalne plošče.
9. Če želite lonec prestaviti na drugo kuhalno ploščo, ga ne potiskajte, ampak ga dvignite in prestavite.
10. Pokrov posode, v kateri segrevate olje, naj bo odprt.
11. V ponev nalijte samo toliko olja, da je napolnjena največ ena tretjina ponev. Med segrevanje olja bodite nenehno zraven. Zelo vroče olje lahko povzroči požar.
12. Uporabljajte le lonce in ponve s strojno obdelanim dnom. Ostri robovi lahko opraskajo površino.
13. Ne uporabljajte aluminijastih loncev in ponev. Zaradi aluminija se površina kuhalne plošče lahko poškoduje.



Zaradi pljuskov in preliivanja se lahko površina kuhalne plošče poškoduje, lahko pa pride tudi do požara.



Ne uporabljajte posod s konveksnim ali konkavnim dnom.









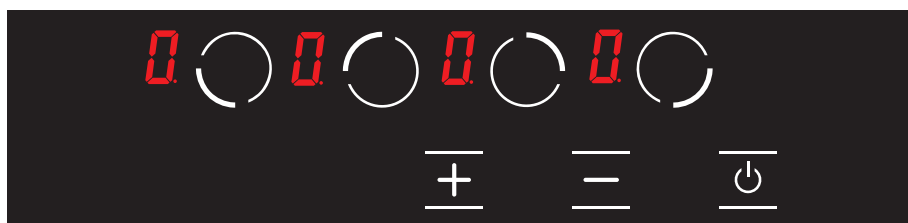

Če je premer lonca manjši od premera kuhalne plošče, se energija izgublja.



Uporabljajte le lonce in ponve z ravnim dnom.

NAVODILA ZA ELEKTRONSKO PLOŠČO



	Tipka za izbiro spodnjega levega kuhalnega območja
	Tipka za izbiro zgornjega levega kuhalnega območja
	Tipka za izbiro zgornjega desnega kuhalnega območja
	Tipka za izbiro spodnjega desnega kuhalnega območja
	Tipka plus
	Tipka minus
	Tipka za vklop/izklop
	Ikona za prikaz temperature

Vklp kuhalne plošče

OPOMBA

Enota preide v delovno stanje eno sekundo po priklopu na omrežje. Vse lučke LED in zasloni za eno sekundo zasvetijo.

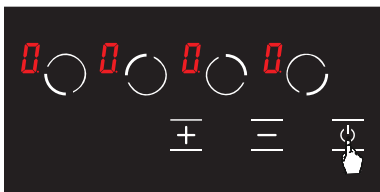

Slika 1

Enoto vklopite s pritiskom tipke . Na vseh zaslonih je prikazana ikona . (Glejte sliko 1.)

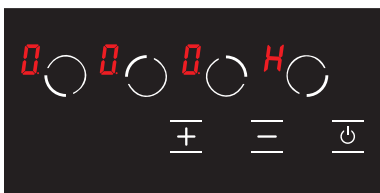

Slika 2

Če je temperatura stekla na kuhalni plošči višja od $+60\text{ }^{\circ}\text{C}$, se na ustreznem zaslonu zapovrstjo prikazeta ikoni in . ($H = 0,5$ sekunde, $0 = 0,5$ sekunde) (glejte sliko 2.)

Izklop kuhalne plošče

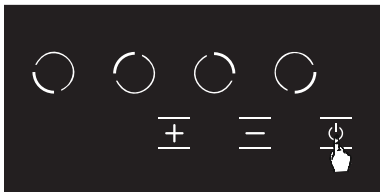

Slika 3

Enoto izklopite s pritiskom tipke . (Glejte sliko 3.) Enoto lahko izklopite s tipko , tudi če je aktiviran zaklep za zaščito otrok.

OPAZORIL!

Elektronski sestavni deli ostanejo aktivni 20 sekund. Če se v tem času jakost ne spremeni, enota samodejno preklopi v „izklopljeni način“ in pri tem odda opozorilni zvok.

Prikaz preostale toplote

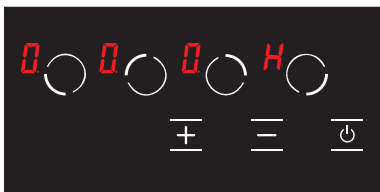

Slika 4

Če je na zaslonu kuhalne plošče osvetljena ikona , je ustreza grelna plošča še vedno vroča. Uporabite jo lahko za segrevanje majhne količine živil. (Glejte sliko 4.)

OPAZORIL!

Prikaz preostale toplote ni osvetljen, zato uporabnik pri izpadu napajanja ni opozorjen glede toplote.

OPAZORIL!

Prikaz preostale toplote posameznega kuhalnega območja ostane aktiven, dokler izmerjena temperatura stekla ne pade pod $+60\text{ }^{\circ}\text{C}$.

Vklop kuhalnih območij na kuhalni plošči

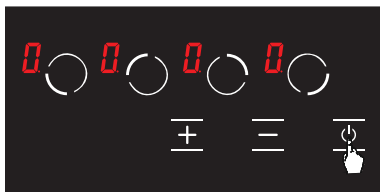

Slika 5

1. S pritiskom gumba vklopite kuhavno ploščo. (Glejte sliko 5.)

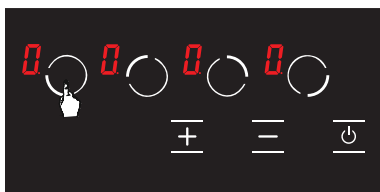

Slika 6

2. Pritisnite izbirno tipko ustrezne grelne plošče. Po prvem dotiku bo prikazana ikona za ustrezno grelno ploščo. (Glejte sliko 6.)

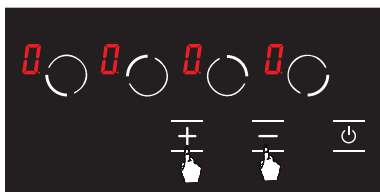

Slika 7

3. Jakost kuhanja ustrezne grelne plošče je mogoče s tipkama in nastaviti od 1 do 9 ali od do 9, odvisno od možnosti kuhalne plošče. (Glejte sliko 7.)

**OPOZORILO!**

Če je izbrana grelna ploščica vroča, se bo potem, ko boste izbrali možnost, prikazala ikona namesto ikone .

Funkcija ohranjanja toplote (izbirno)

S funkcijo ohranjanja toplote bo kuhana hrana, ki jo boste postavili na kuhavno območje, ostala topla. Pri tej funkciji izbrana grelna ploščica deluje z nižjo močjo. Funkcija ohranjanja toplote je hkrati tudi jakost kuhanja.

Aktiviranje funkcije ohranjanja toplote

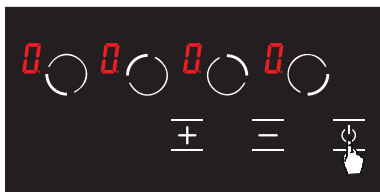

Slika 8

1. S pritiskom gumba vklopite kuhavno ploščo. (Glejte sliko 8.)

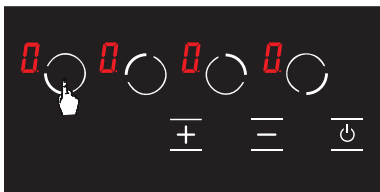

Slika 9

2. Enkrat pritisnete izbirno tipko ustrezne grelne plošče Po prvem dotiku bo prikazana ikona **0**. (Glejte sliko 9.)

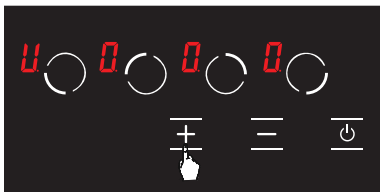

Slika 10

3. Nato enkrat pritisnete tipko **+**. Pri tem pritisku bo prikazana ikona **H** na ustrezni grelni plošči. (Glejte sliko 10.) S tem je aktivirana funkcija ohranjanja toplote.

Izklop kuhalnih območij na kuhalni plošči

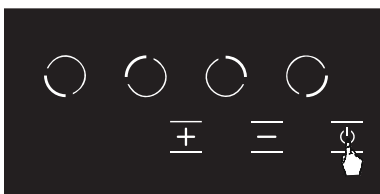

Slika 11

1. S pritiskom gumba **⏻** izklopite kuhhalno ploščo. (Glejte sliko 11.)

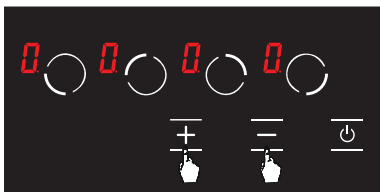

Slika 12

2. S tipkama **+** in **-** nastavite temperaturo na vseh grelnih ploščah na **0**. (Glejte sliko 12.) Kuhalna ploščo se bo samodejno izklopila po 20 sekundah.

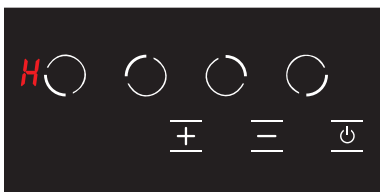

Slika 13

3. Če je po 20 sekundah katera koli grelna plošča še vroča, je prikazan simbol **H**, dokler temperatura grelne plošče ni manjša od +60 °C. (Glejte sliko 13.) Če ustrezna grelna ploščo ni vroča, se po izklopu kuhhalne ploščo ne prikaže nobena ikona.

Funkcija zaklepa za zaščito otrok (izbirna)

Aktiviranje funkcije zaklepa za zaščito otrok

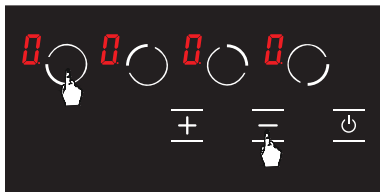

Slika 14

1. Hkrati pritisnite izbirno tipko sprednje leve grelne plošče (0) in tipko minus (-); v tem trenutku boste zaslišali kratek opozorilni signal. (Glejte sliko 14.) Nato prste umaknite z nadzorne plošče na kuhalni plošči.



Slika 15

2. Znova pritisnite izbirno tipko sprednje leve grelne plošče (0). (Glejte sliko 15.)

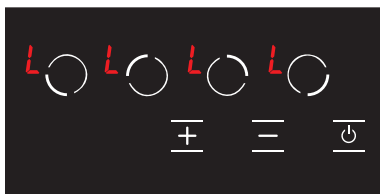

Slika 16

3. V tem trenutku je aktiviran zaklep za zaščito otrok in na vseh grelnih ploščah je prikazana ikona L, ki kaže to stanje. (Glejte sliko 16.) Če je katera koli grelna plošča vroča, se izmenično prikazujeta ikoni L in H.

Deaktiviranje zaklepa za zaščito otrok, dokler kuhalna plošča ni izklopljena

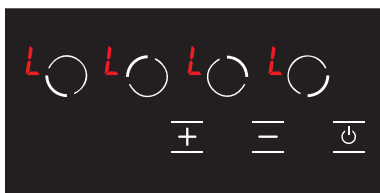

Slika 17

1. Ko je kuhalna plošča vklopljena in je aktiviran zaklep za zaščito otrok, je na vseh zaslonih prikazana ikona L. (Glejte sliko 17.) Če je katera koli grelna plošča vroča, se izmenično prikazujeta ikoni L in H. Kuhalno ploščo lahko izklopite le s tipko power.

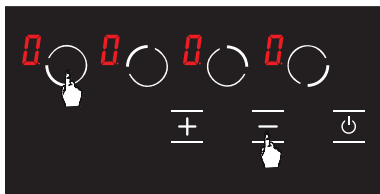

Slika 18

2. Hkrati pritisnite izbirno tipko sprednje leve grelne plošče (0) in tipko minus (-). (Glejte sliko 18.) V tem trenutku boste zaslišali kratek opozorilni signal. Nato prste umaknite z nadzorne plošče na kuhalni plošči.

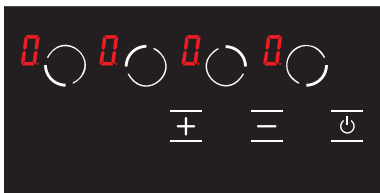

Slika 19

Popolno aktiviranje funkcije zaklepa za zaščito otrok

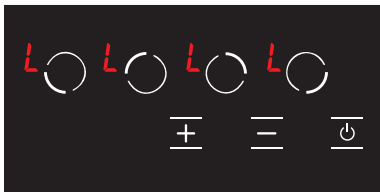

Slika 20

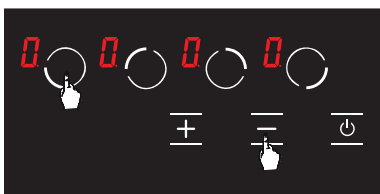

Slika 21

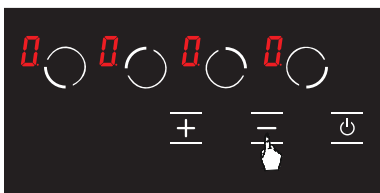

Slika 22

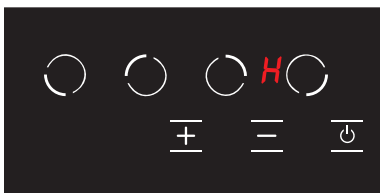

Slika 23

3. Na vseh zaslonih je prikazana ikona **H**. (Glejte sliko 19.) Če je katera koli grelna plošča vroča, se izmenično prikazujeta ikoni **H** in **H**.

! OPOZORILO!

Dokler kuhalna plošča ni izklopljena, je zaklep za zaščito otrok deaktiviran le s koraki, navedenimi v tem razdelku. Z drugimi besedami: zaklep za zaščito otrok bo znova aktiviran, ko bo enota izklopljena in znova vklopljena. Tako bo zaklep za zaščito otrok aktiviran vsakič, ko bo enota izklopljena in vklopljena.

1. Ko je kuhalna plošča vklopljena in je aktiviran zaklep za zaščito otrok, je na vseh zaslonih prikazana ikona **L**. (Glejte sliko 20.) Če je katera koli grelna plošča vroča, se izmenično prikazujeta ikoni **L** in **H**. Kuhalno ploščo lahko izklopite le s tipko **0**.

2. Hkrati pritisnete izbirno tipko sprednje leve grelne plošče (**0**) in tipko minus (**-**). (Glejte sliko 21.) V tem trenutku boste zaslišali kratek opozorilni signal. Nato prste umaknite z nadzorne plošče na kuhalni plošči.

3. Znova pritisnete tipko **-**. (Glejte sliko 22.) To morate izvesti takoj po drugem koraku. Zaklep za zaščito otrok je trajno deaktiviran. Z drugimi besedami: zaklep za zaščito otrok bo še naprej deaktiviran, tudi če bo enota izklopljena in znova vklopljena.

4. Po teh postopkih enota preklopi v način pripravljenosti. Če pa bo grelna plošča vroča, se bo prikazala ikona **H**, tudi če bo enota preklopila v način pripravljenosti. (Glejte sliko 23.)



OPOZORILO!

Pri izpadu napajanja bo zaklep za zaščito otrok deaktiviran.

Kode napak in priporočila za rešitve

V spodnji preglednici so navedeni kode napak, verjetni vzroki zanje in priporočila za rešitve.



OPOZORILO! Spodnja preglednica velja za vse modele.

Koda napake	Opis napake	Verjetni vzrok napake	Odstranjevanje napake
ER 03 in neprekinjeni opozorilni zvok	Neprekinjena uporaba gumbov; delovanje nadzorne enote je po 10 sekundah prekinjeno.	Na steklu na nadzorni enoti je voda ali kuhinjski pribor.	Očistite delovno površino kuhalne plošče.
ER 20	Programska napaka.	Napaka ^ C.	Zamenjajte elektronsko ploščo.
ER 21	Previsoka temperatura.	Temperatura okolja je previsoka za delovanje elektronike.	Počakajte, da se površina za kuhanje ohladi. Preverite nadzor temperature na nadzorni plošči.
ER 22	Napaka preverjanja tipke. Nadzorna enota se po 3,5-7,5 sekunde izklopi.	Kratek stik ali napaka pri zaznavanju tipk.	Zamenjajte elektronsko ploščo.
ER 31	Konfiguracijski podatki niso pravilni.	---	Zahtevana je nova konfiguracija.
ER 36	Napaka senzorja temperature.	Kratek stik ali izklop elektronske plošče.	Zamenjajte elektronsko ploščo.
ER 40	Napajalna napetost je prenizka za vklop aparata.	Primarni PTC je prevroč.	Odklopite kuhavno ploščo s sistema napajanja.
ER 47	Napaka komunikacije med konfiguracijo elektronske plošče in grelci.	Ni komunikacije ali pa je napačna.	Poskrbite, da bo priključni kabel pravilno in funkcionalno priključen.
U 400	Neppravilna povezava.	Nadzorna enota je nepravilno priključena.	Priključite kuhavno ploščo na pravilno omrežno napetost.



OPOZORILO! Če aparat predolgo deluje pri največji jakosti, se lahko samodejno izklopi. To je običajni ukrep za varnost naprave.

VZDRŽEVANJE IN ČIŠČENJE

Pred začetkom vzdrževanja ali čiščenja najprej odklopite vtič, prek katerega je kuhalni plošči dovajana električna, in izklopite plinski ventil. Če je kuhalna plošča vroča, počakajte, da se ohladi.

1. Kuhalno ploščo je treba redno čistiti in vzdrževati, da bo njena življenjska doba kuhalne plošče dolga in učinkovita.
2. Kuhalne plošče ne čistite s pripomočki, ki puščajo praske, kot so krtača iz ščetin, železna volna ali nož. Ne uporabljajte abrazivnih, praskajočih ali kislih snovi ali detergentov.
3. Ko dele kuhalne plošče obrišete s krpo, namočeno v milnico, krpo izperite in nato dele kuhalne plošče izperite z mehko krpo.
4. Steklene površine čistite s posebnimi sredstvi za čiščenje stekla. Ker steklo zaradi praskanja lahko počni, med čiščenjem steklenih površin ne uporabljajte abrazivnih čistil ali ostrih kovinskih strgal.
5. Kuhalne plošče ne čistite s parnimi čistilniki.
6. Pri čiščenju kuhalne plošče nikoli ne uporabljajte vnetljivih materialov, kot so kislina, razredčilo in plin.
7. Plastičnih in aluminijastih delov kuhalne plošče ne perite v pomivalnem stroju.
8. Snovi, ki se polijejo po kuhalni plošči ter vsebujejo kis, limono, sol in kolo, ter podobne snovi, ki vsebujejo kisline in baze, takoj počistite.
9. Sčasoma gumbi kuhalne plošče otdrjijo ali se ne obračajo več; v takih primerih jih boste morali zamenjati. Zamenjavo lahko izvede samo pooblaščen servis.

ODPRAVLJANJE TEŽAV

Preden kličete servis, lahko težave z izdelkom, s katerimi se srečujete, rešite tako, da preverite naslednje točke.

Če aparat ne deluje.

1. Preverite, ali je napajalni kabel kuhalne plošče priklopljen.
2. Na varen način preverite, ali je v omrežju električna.
3. Preverite varovalke.
4. Preverite, ali je napajalni kabel poškodovan.

PRAVILA ZA ROKOVANJE

1. Med premikanjem in prevozom naj bo aparat v originalni embalaži.
2. Med natovarjanjem/raztovarjanjem in rokovanjem čim bolj pazite na aparat.
3. Med rokovanjem in prevozom poskrbite, da bo embalaža trdno zaprta.
4. Zaščitite pred zunanjimi dejavniki, (kot je vlaga, voda itd.), ki lahko poškodujejo embalažo.
5. Med rokovanjem in transportom pazite, da se aparat ne bo poškodoval zaradi udarcev, trkov, padcev itd., med delovanjem pa pazite, da ga ne boste zlomili ali deformirali.

OKOLJU PRIJAZNO ODSTRANJEVANJE



Embalažo odstranite na okolju prijazen način.

Ta naprava je označena v skladu z evropsko direktivo 2012/19/EU v zvezi z uporabljenimi električnimi in elektronskimi aparati (Direktivo o odpadni električni in elektronski opremi (OEEO)). Smernica določa okvir za vračilo in recikliranje uporabljenih aparatov, kot je ustrezno po celotni EU.

INFORMACIJE O EMBALAŽI

Materiali za embalažo izdelka so proizvedeni iz materialov, ki jih je mogoče reciklirati, v skladu z našimi nacionalnimi okoljskimi predpisi. Embalaže ne odlagajte skupaj z gospodinjstvi in drugimi odpadki. Odpeljite jo na zbirne točke za embalažo, ki jih določijo lokalne oblasti.

Dragi korisniče,

Preporučujemo da pažljivo pročitate korisničko uputstvo pre upotrebe proizvoda i da ga uvek držite pri ruci.

NAPOMENA

Ovo uputstvo za upotrebu predviđeno je za više modela. Neke od navedenih karakteristika možda neće biti dostupne za vaš uređaj.

Svi naši uređaji namenjeni su samo za kućnu upotrebu i nisu prikladni za komercijalnu upotrebu. Proizvodi označeni zvezdicom (*) su opcioni

U skladu sa propisima o odlaganju električnog i elektronskog otpada.

VAŽNA UPOZORENJA

- Instalaciju i popravku uvek treba da obavlja ovlašćeni servis. Proizvođač nije odgovoran za radove koje su obavila neovlašćena lica.
- Pažljivo pročitate uputstvo za upotrebu. Samo tako možete koristiti uređaj na bezbedan i pravilan način.
- Šporet treba koristiti u skladu sa uputstvima za rukovanje.
- Udaljite decu mlađu od 8 godina i kućne ljubimce od šporeta kada je uključen.
- UPOZORENJE: Opasnost od požara! Ne odlažite predmete na ploču za kuvanje.**
- UPOZORENJE: Uređaj i dostupni delovi zagrevaju se tokom rada.**
- Uslovi instalacije ovog uređaja navedeni su na etiketi (ili na pločici sa podacima).
- Dostupni delovi se zagrevaju prilikom korišćenja grila. Držati van domašaja dece.
- UPOZORENJE: Ovaj uređaj namenjen je za kuvanje. Ne sme se koristiti za druge namene, kao što je grejanje prostorije.**
- Za čišćenje uređaja nemojte koristiti paročistače.
- NIKADA nemojte pokušavati da vodom ugasite vatru. Samo isključite napajanje uređaja i prekrijte plamen poklopcem ili tkaninom otpornom na vatru.
- Ukoliko deca mlađa od 8 godina nisu pod stalnim nadzorom, držati ih van domašaja uređaja.
- Izbegavajte dodirivanje grejača.
- OPREZ: Proces kuvanja uvek treba nadgledati!**
- Uređaj nije pogodan za korišćenje sa eksternim tajmerom ili posebnim sistemom za daljinsko upravljanje.
- Ovaj uređaj mogu koristiti deca starija od 8 godina, osobe sa psihičkim, čulnim ili mentalnim problemima ili osobe sa nedostatkom iskustva i znanja, ukoliko se obezbedi nadzor ili pruže informacije u vezi sa opasnostima.
- Ovaj uređaj je dizajniran isključivo za kućnu upotrebu.
- Deca ne smeju da se igraju uređajem. Čišćenje ili održavanje uređaja ne smeju da obavljaju deca, osim ako su starija od 8 godina i pod nadzorom odraslih.
- Uređaj i kabl za napajanje držite van domašaja dece mlađe od 8 godina.
- Zavese, til, papir ili druge zapaljive materijale sklonite dalje od uređaja pre korišćenja. Ne stavljajte zapaljive materijale na uređaj ili unutar njega.
- Držite kanale za ventilaciju otvorene.
- Ne zagrevajte zatvorene konzerve i staklene tegle. Pritisak može da dovede do njihove eksplozije.
- Ne koristite proizvod kada ste pod uticajem određenih lekova i/ili alkohola, jer to može uticati na vašu sposobnost rasuđivanja.
- Nakon svake upotrebe proverite da li je uređaj isključen.
- Budite pažljivi kada koristite alkohol za pripremu hrane. Alkohol će ispariti na visokim temperaturama i može izazvati požar ako dođe u dodir sa vrućim površinama.
- Ako je uređaj neispravan ili ima vidljivo oštećenje, nemojte rukovati njime.
- Nemojte stavljati na uređaj predmete koje deca mogu da dohvate.
- Ambalažni materijali su opasni za decu. Njih držite van domašaja dece.
- Napajanje šporeta može da se isključi tokom bilo kojih građevinskih radova kod kuće. Nakon završetka radova, ponovno povezivanje šporeta obavlja ovlašćeni servis.

30. Ne postavljajte metalno posuđe, kao što su nož, viljuška i kašika na površinu uređaja, jer će se i oni zagrijati.
31. Da biste sprečili pregrevanje, uređaj ne sme biti instaliran iza dekorativne maske.
32. Isključite uređaj pre uklanjanja zaštitnih elemenata. Nakon čišćenja, instalirajte zaštitne elemente u skladu sa uputstvima.
33. Tačka pričvršćivanja kabla mora biti zaštićena.
34. **OPREZ: Ako se staklo šporeta polomi, odmah isključite grejač i iskopčajte utikač uređaja iz izvora napajanja, nemojte da dodirujete**

njegovu površinu i nemojte da koristite uređaj.

35. Korisnik ne sme samostalno da popravlja šporet.
36. Korisnik tokom kuvanja može da dodirne vrele površine, što može da dovede do opekotina.
37. Nemojte stavljati teške predmete na ploču šporeta, jer ukoliko dođe do njihovog pada možete se povrediti.
38. Omogućite iskopčavanje aparata iz napajanja nakon instalacije putem utikača kome se lako može pristupiti ili prekidača u slučaju fiksnog povezivanja.

Bezbednost pri naponu

1. Uključite uređaj u uzemljenu utičnicu zaštićenu osiguračem u skladu sa vrednostima navedenim u tabeli tehničkih specifikacija.
2. Neka ovlašćeni električar postavi opremu za uzemljenje. Naša kompanija neće biti odgovorna za oštećenja koja nastaju usled upotrebe proizvoda bez uzemljenja, u skladu sa lokalnim propisima.
3. **UPOZORENJE:** Ukoliko je površina napukla, isključite uređaj da biste izbegli opasnost od električnog udara.
4. Uređaj se ne sme čistiti prskanjem ili sipanjem vode na njega! Postoji rizik od električnog udara.
5. Ne dodirujte utikač mokrim rukama. Ne vucite kabl da biste ga isključili, uvek držite utikač.
6. Iskopčajte utikač jedinice tokom instalacije, održavanja, čišćenja i popravke.
7. Uverite se da je utikač čvrsto umetnut u zidnu utičnicu da biste izbegli varnice.
8. Ukoliko je kabl za napajanje (kabl sa utikačem) oštećen, zamenite ga proizvođač, ovlašćeni serviser ili kvalifikovano osoblje kako bi se sprečile situacije opasne po život.
9. Nemojte koristiti prekinute, oštećene ili produžne kablove, samo originalni kabl.
10. Nemojte koristiti paročistače za čišćenje uređaja, jer može doći do električnog udara.
11. Uverite se da u utičnici gde je priključen uređaj nema tečnosti ili vlage.
12. Za instalaciju je neophodan prekidač koji može u potpunosti isključiti napajanje. Odvajanje od napajanja mora se obezbediti pomoću prekidača ili integrisanog osigurača instaliranog na fiksno napajanje u skladu sa građevinskim propisom.
13. Kabl za napajanje (kabl sa utikačem) ne sme da dođe u dodir sa vrućim delovima uređaja.
14. Isključite uređaj prilikom instalacije, održavanja, čišćenja i popravke.
15. Uređaj je opremljen kablom tipa „Y“.
16. Prekidači osigurača postavljaju se tako da krajnji korisnik može doći do njih kada se šporet instalira.
17. Fiksni priključci moraju biti priključeni na napajanje koje omogućava potpuno odvajanje. Za uređaje sa prenaponskom kategorijom ispod III, uređaj za isključivanje mora biti priključen na fiksno napajanje u skladu sa propisima za instalaciju.
18. Nemojte da uklanjate prekidače za paljenje iz uređaja. U suprotnom, time se može omogućiti pristup električnim kablovima. To može dovesti do strujnog udara.

Metode za zaštitu površine za kuvanje od keramičkog stakla

Površina od keramičkog stakla je neprobodna i otporna na ogrebotine do određenog stepena. Međutim, da biste izbegli bilo kakvu štetu, uradite sledeće:

1. Nikada ne izlivajte hladnu vodu na vruće površine.
2. Ne stojte na ploči od keramičkog stakla.
3. Iznenadni pritisak, na primer, slanik koji padne na ploču, može biti koban. Dakle, ne postavljajte takve predmete na mesto iznad ploče za kuvanje.
4. Nakon svake upotrebe, uverite se da su baza posude za kuvanje i površine zona za kuvanje čiste i suve.
5. Ne ljuštite povrće na površinama ploče. Peščana zrnca koja ispadaju iz povrća mogu ogrebat i ploču od keramičkog stakla.
6. Nemojte stavljati zapaljive materijale, kao što su karton ili plastika, u remu. Predmeti kao što su lim, cink ili aluminijum (kao i aluminijumske folije ili prazne posude za kafu) mogu se rastopiti na vrućim površinama za kuvanje i na taj način uzrokovati oštećenja.
7. Vodite računa da ne dozvolite da slatka hrana ili voćni sokovi dođu u kontakt sa vrućim zonama za kuvanje. To može uzrokovati mrlje na površini od keramičkog stakla.

Namena

1. Ovaj proizvod je dizajniran za kućnu upotrebu. Komercijalna upotreba uređaja nije dozvoljena.
2. Ovaj uređaj može se koristiti samo u svrhe pripreme hrane. Ne sme se koristiti u druge svrhe, kao što je grejanje prostorije.
3. Proizvođač ne preuzima odgovornost za bilo kakvu štetu zbog zloupotrebe ili nepravilne upotrebe.
4. Vek trajanja proizvoda koji ste kupili je 10 godina. Ovo je period za koji rezervne delove potrebne za rad ovog proizvoda, kao što je definisano, obezbeđuje proizvođač.

Električni priključak

1. Uslovi podešavanja ovog uređaja označeni su na pločici sa nazivom.
2. Vaš uređaj treba da bude priključen u utičnicu sa odgovarajućim osiguračem. Ako je potrebno, preporučuje se da instalaciju obavi ovlašćeni serviser.
3. Vaš uređaj se podešava u skladu sa električnim napajanjem 220-240 V AC/380-415V3N AC 50/60 Hz.
4. Ako se električno napajanje razlikuje od ovih vrednosti, obratite se ovlašćenom servisu.
5. Električno povezivanje uređaja treba da se obavi isključivo preko osigurača sa odgovarajućim uzemljenjem. Ako nema praktičnog osigurača na mestu gde treba instalirati vaš uređaj, odmah se obratite ovlašćenom servisu. Proizvođač nije odgovoran za štetu koju može da izazove osigurač koji nije povezan sa uzemljenjem.
6. Utikač uređaja treba da se nalazi u blizini i treba biti lako dostupan zbog osigurača čije uzemljenje se obavlja bez upotrebe produžnog kabla.
7. Nemojte dozvoliti da kabl za napajanje dođe u dodir sa vrućim površinama. Slično tome, udaljite ga od oštih površina i uglova.
8. Ako je električni kabl oštećen, mora da ga zameni proizvođač ili njegov serviser ili slično kvalifikovano lice kako bi se izbegla opasna situacija.
9. Pogrešno električno povezivanje može da dovede do oštećenja uređaja. U tom slučaju, vaš uređaj ostaje bez garancije. Električno povezivanje vašeg uređaja treba da obavi ovlašćeni serviser.

Šema električnog priključka

Osigurajte da električno povezivanje uređaja obavli ovlašćena osoba u skladu sa sledećom šemom.

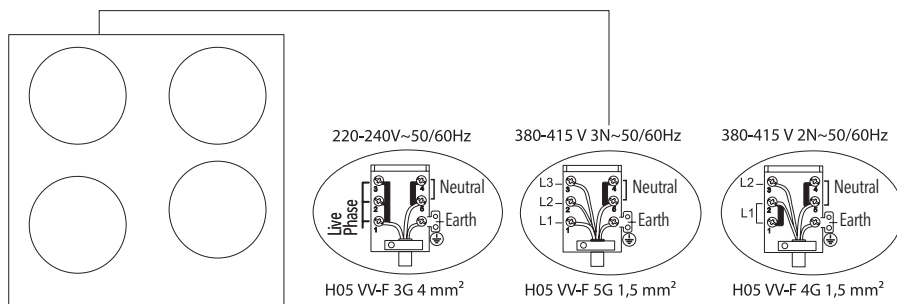

OPIS UREĐAJA

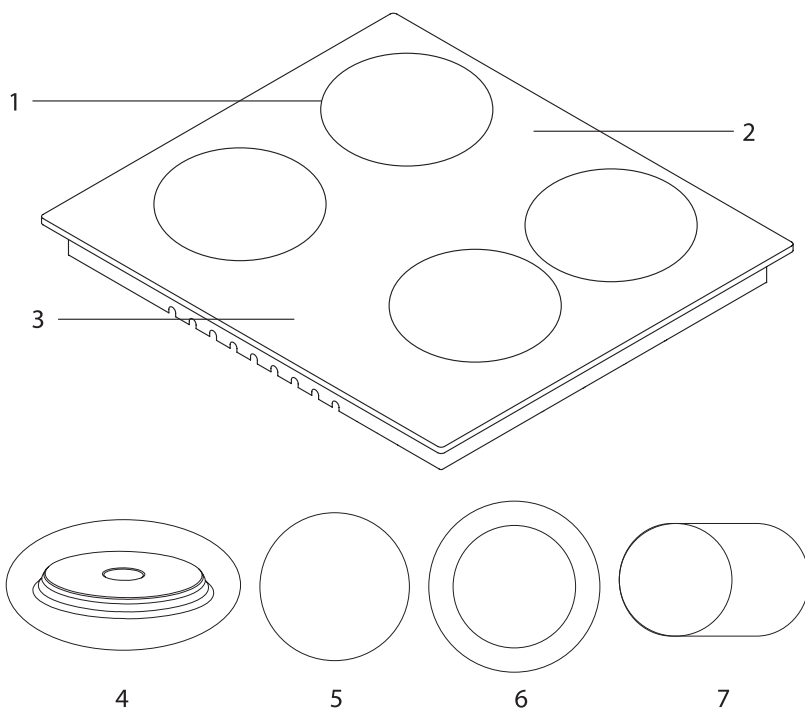

1. Položaji grejača
2. Staklena ili metalna površina
3. Kontrolni prekidači
4. Rešo (145 mm ili 180 mm) *
5. Keramički grejač (180 mm ili 140 mm) *
6. Keramički grejač (120 mm / 180 mm ili 220 mm / 300 mm) *
7. Keramički grejač (140 mm / 250 mm) *

Tehničke karakteristike

Električnim pločama za kuvanje možete rukovati okretanjem one dugmadi na kontrolnoj tabli koja vam je potrebna da biste kontrolisali željeni nivo. Ploča za kuvanje napaja se na osnovu nivoa datih u sledećoj tabeli.

Specifikacije	Jačina 1	Jačina 2	Jačina 3	Jačina 4	Jačina 5	Jačina 6
80 mm rešo	200 W	250 W	450 W	---	---	---
145 mm rešo	250 W	750 W	1000 W	---	---	---
180 mm rešo	500 W	750 W	1500 W	---	---	---
145 mm rešo brza	500 W	1000 W	1500 W	---	---	---
180 mm rešo brza	850 W	1150 W	2000 W	---	---	---
145 mm rešo	95 W	155 W	250 W	400 W	750 W	1000 W
180 mm rešo	115 W	175 W	250 W	600 W	850 W	1500 W
145 mm rešo brza	135 W	165 W	250 W	500 W	750 W	1500 W
180 mm rešo brza	175 W	220 W	300 W	850 W	1150 W	2000 W
180 mm keramički grejač	1800 W					
140 mm keramički grejač	1200 W					
140 / 250 mm keramički grejač	1800 W					
120 / 180 mm keramički grejač	1700 W					
220 / 300 mm keramički grejač	2400 W					
Napajanje	220-240 V AC / 380-415 V 3N AC 50/60 Hz.					



UPOZORENJE!

- Ovu tabelu treba razmotriti u slučaju izmena koje obavlja ovlašćeni servis. Proizvođač se ne može smatrati odgovornim ni za kakve probleme koji proističu iz bilo kakve nepravilne upotrebe.
- U cilju povećanja kvaliteta proizvoda, može doći do izmena tehničkih specifikacija bez prethodnog obaveštenja.
- Vrednosti date na uređaju ili pratećoj dokumentaciji su laboratorijska očitavanja u skladu sa odgovarajućim standardima. Ove vrednosti mogu da se razlikuju u zavisnosti od korišćenja i ambijentalnih uslova.

INSTALACIJA PLOČE ZA KUVANJE

Proverite da li je električna instalacija odgovarajuća da bi se pokrenuo rad uređaja. Ako električna instalacija nije odgovarajuća, pozovite električara i vodinstalatera da bi oni postavili instalacije po potrebi. Proizvođač se ne smatra odgovornim za oštećenja nastala radnjama koje obavljaju neovlašćene osobe.



UPOZORENJE!

- Korisnik je odgovoran da pripremi mesto na kojem će se proizvod postaviti, kao i da pripremi električnu instalaciju.
- Pravila lokalnih standarda u vezi sa električnim instalacijama moraju da se poštuju tokom instalacije proizvoda.
- Pre instalacije proverite da li je uređaj oštećen. Nemojte da instalirate uređaj ako je oštećen. Oštećeni uređaji dovode do rizika po vašu bezbednost.

Ispravno mesto za instalaciju

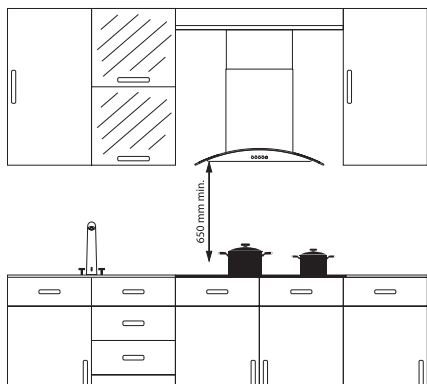

Proizvod je dizajniran u skladu sa kuhinjskim radnim pločama na tržištu. Između proizvoda i kuhinjskih zidova ili nameštaja mora da se ostavi bezbedan razmak.

Ako se aspirator instalira iznad uređaja, poštujujte preporuke proizvođača aspiratora za visinu postavljanja (min. 65 cm). Zazor ploče za kuvanje na radnoj ploči treba iseći u skladu sa dimenzijama za instalaciju ploče za kuvanje. Za instalaciju proizvoda pravila naznačena u lokalnim standardima za struju treba primeniti.

Instalacija

1. Da biste sprečili ulazak stranih materija i tečnosti između ploče za kuvanje i radne ploče, nanosite pastu priloženu u pakovanju na strane donjeg štitnika radne ploče.
2. Na uglovima postavite pastu dok ne popunite zazole.
3. Okrenite ploču za kuvanje ponovo i poravnajte je i postavite je na radnu ploču.
4. Pričvrstite svoju ploču za kuvanje na radnu ploču koristeći stegu i priložene zavrtnje.

Dijagram instalacije

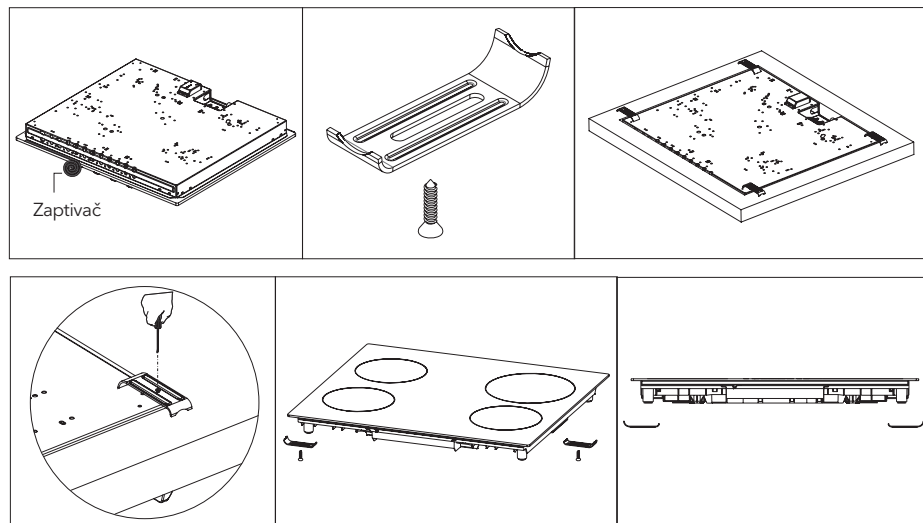

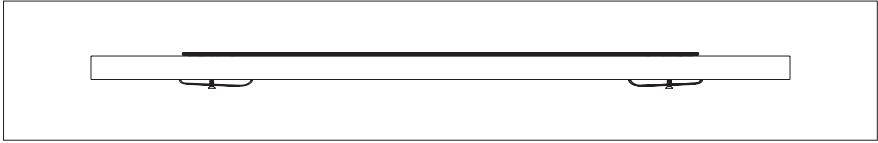

5. Kada je proizvod montiran na fioku, moguće je da dodiruje donju stranu proizvoda, pa taj deo treba razdvojiti drvenom policom.

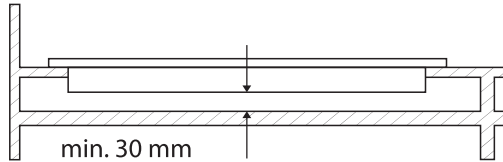

6. Prilikom montiranja ploče za kuvanje na ormarić, kao što je prikazano na slici iznad, potrebno je montirati policu da bi se razdvojili ormarić i ploča za kuvanje. Ako se postavi kao ugradna rečna, to nije potrebno da uradite.
7. Ako će se vaša ploča za kuvanje montirati pored desnog ili levog zida, minimalna razdaljina između zida i ploče za kuvanje treba da bude 50 mm.

Dimenzije za otvor na radnoj ploči

Obratite pažnju na crteže i dimenzije date u nastavku tokom instalacije ploče za kuvanje i podešavanja dimenzija za sečenje radne ploče.

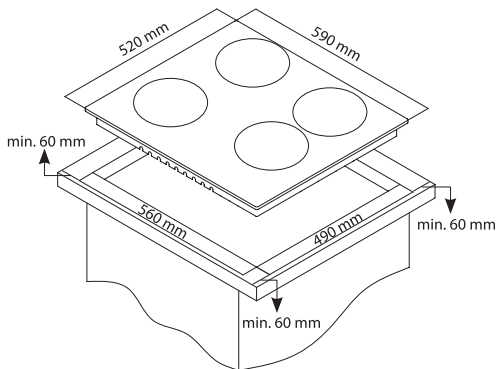

KONTROLNA TABLA

Vizuelni prikaz električnog grejača na ploči za kuvanje

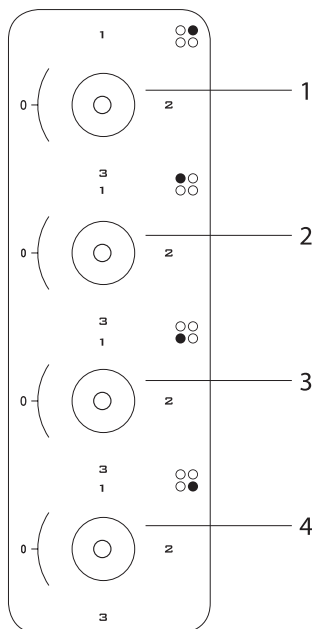

1. Električni grejač prečnika 180 mm
2. Električni grejač prečnika 145 mm
3. Električni grejač prečnika 180 mm
4. Električni grejač prečnika 145 mm



UPOZORENJE!

Kontrolna tabla na šemi iznad služi samo kao ilustracija. Obratite pažnju na kontrolnu tablu na uređaju.

Upozorenja u vezi sa korišćenjem touchmatic kontrole

1. Kontrole reaguju na dodir, tako da nije potrebno da primenjujete pritisak na njih.
2. Koristite jagodicu, a ne vrh prsta dok koristite uređaj.

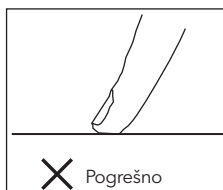
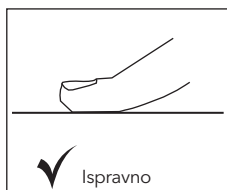

3. Postarajte se da kontrole osetljive na dodir uvek budu čiste i suve. Čak i tanak sloj vode može da oteža korišćenje ovih kontrola.

KORIŠĆENJE PLOČE ZA KUVANJE

1. Stavite šerpe i tiganje tako da njihove drške ne budu postavljene iznad grejnih zona, da bi se sprečilo zagrevanje drški.
2. Postavite odgovarajuću količinu hrane u šerpe i tiganje. Na taj način možete da sprečite prelivanje hrane i izbegnete nepotrebno čišćenje.
3. Nemojte da koristite posude koje su nestabilne i koje se lako mogu prevrnuti na ploči za kuvanje.
4. Nemojte da stavljate prazne šerpe i tiganje na grejne zone dok je plamen uključen.
5. Uvek isključite grejne zone nakon svake upotrebe.
6. Nemojte stavljati posude koje ne smeju da su u neposrednom dodiru sa toplotom
7. Nemojte da rukujete grejnim zonama ako šerpe ili tiganji nisu stavljeni na njih.
8. Nemojte da stavljate poklopce na uključene grejne zone ukoliko nema šerpi i tiganja na njima.
9. Kada želite da stavite šerpu na drugu grejnu zonu, podignite šerpu i stavite je ponovo umesto da je prevučete.
10. Skinite poklopac posude koju koristite za zagrevanje ulja.
11. Nemojte da stavljate ulje u količini većoj od jedne trećine tiganja. Nemojte da ostavljate ulje bez nadzora kada se zagreva. Ekstremno vrelo ulje može da dovede do požara.
12. Koristite šerpe i tiganje isključivo sa mašinski obrađenim dnom. Oštre ivice dovode do ogrebotina na površini.
13. Nemojte da koristite aluminijumske šerpe i tiganje. Aluminijum dovodi do oštećenja površine ploče za kuvanje.



Prskanje i prelivanje mogu da dovedu do oštećenja površine ploče za kuvanje i požara.



Nemojte da koristite ploče sa konveksnim ili konkavnim dnom.









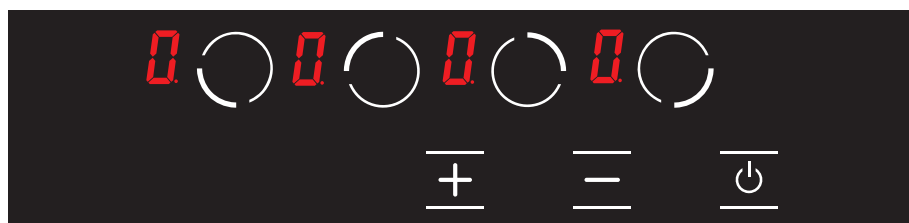

Ako je prečnik šerpe manji od prečnika ploče, doći će do gubitka energije.



Koristite šerpe i tiganje isključivo sa ravnim dnom.

UPUTSTVO ZA ELEKTRONSKU TABLU



	Taster za biranje polja za kuvanje dole levo
	Taster za biranje polja za kuvanje gore levo
	Taster za biranje polja za kuvanje gore desno
	Taster za biranje polja za kuvanje dole desno
	Taster plus
	Taster minus
	Taster za uključivanje i isključivanje
	Oznaka na displeju temperature

Uključivanje ploče za kuvanje

NAPOMENA

Uređaj počinje da radi u roku od 1 sekunde nakon što se priključi na električnu mrežu. Sve LED lampice i ekrani svetle 1 sekundu.

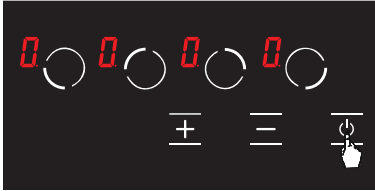

Slika 1

Uređaj se uključuje pritiskom na taster . Oznaka **0** prikazuje se na svim ekranima. (Pogledajte sl. 1)

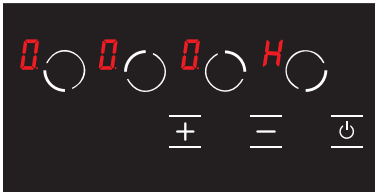

Slika 2

Ako je temperatura stakla iznad grejnih zona veća od + 60°C, oznake **H** i **0** prikazuju se na odgovarajućim ekranima (**H** = 0,5 sekundi, **0** = 0,5 sekundi). (Pogledajte sl. 2)

Isključivanje ploče za kuvanje

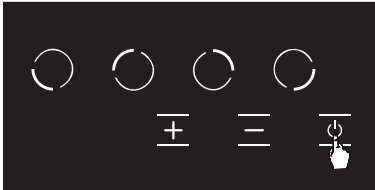

Slika 3

Uređaj se isključuje pritiskom na taster . (Pogledajte sl. 3)
Uređaj možete da isključite pritiskom na taster čak i kada je blokada za zaštitu dece aktivna.

UPOZORENJE!

Elektronske komponente ostaju aktivne 20 sekundi. Ako se u ovom periodu ne promeni jačina, uređaj se automatski prebacuje na „režim isključenja“ uz zvučni signal.

Prikaz preostale toplote **H**

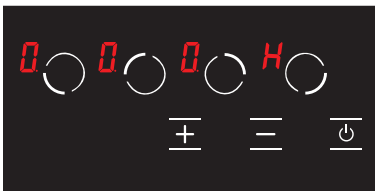

Slika 4

Ako oznaka **H** svetli na displeju ploče za kuvanje, to znači da je odgovarajuća grejna zona još uvek vruća. Ona može da se iskoristi za zagrevanje male količine hrane. (Pogledajte sl. 4)

UPOZORENJE!

Displej preostale toplote ne svetli i stoga ne upozorava korisnika na toplotu u slučaju nestanka struje.

UPOZORENJE!

Displej svakog polja za kuvanje ostaje aktivan usled preostale toplote dok izmerena temperatura stakla ne padne ispod + 60°C.

Uključivanje polja za kuvanje na ploči za kuvanje

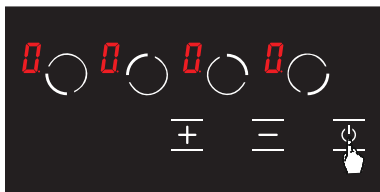

Slika 5

1. Uključite ploču za kuvanje pritiskom na taster (Pogledajte sl. 5)

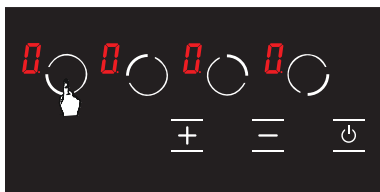

Slika 6

2. Pritisnite odgovarajući taster za biranje grejne zone. Prikazaće se oznaka za odgovarajuću grejnu zonu nakon prvog dodira. (Pogledajte sl. 6)

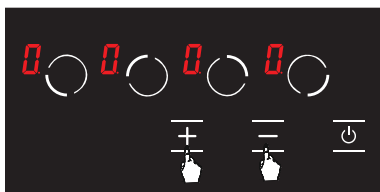

Slika 7

3. Jačina odgovarajuće grejne zone može da se podesi od 1 do 9 korišćenjem tastera i ili od do 9 prema opciji ploče za kuvanje. (Pogledajte sl. 7)



UPOZORENJE!

Ako je izabrana grejna zona vruća, nakon izbora će se prikazati oznaka umesto oznake .

Funkcija održavanja toplote (opciono)

Funkcija održavanja toplote održava skuvanu hranu toplom na grejnoj zoni za kuvanje. Izabrana grejna zona radi sa manjom snagom u ovoj funkciji. Funkcija održavanja toplote istovremeno predstavlja jačinu grejne zone.

Za aktiviranje funkcije održavanja toplote:

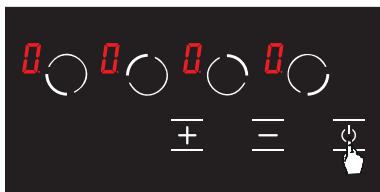

Slika 8

1. Uključite ploču za kuvanje pritiskom na taster . (Pogledajte sl. 8)

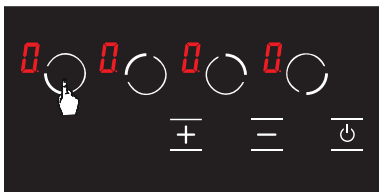

Slika 9

2. Pritisnite jednom odgovarajući taster za biranje grejne zone. Oznaka **0** prikazuje se nakon prvog dodira. (Pogledajte sl. 9)

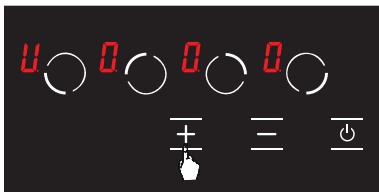

Slika 10

3. Zatim pritisnite jednom taster **+**. Prikazaće se oznaka **H** za odgovarajuću grejnu zonu. (Pogledajte sl. 10) Time će se aktivirati funkcija održavanja toplote.

Isključivanje polja za kuvanje na ploči za kuvanje

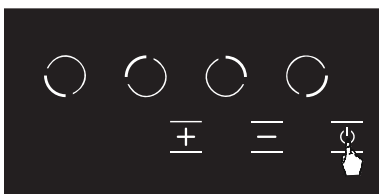

Slika 11

1. Ploču za kuvanje možete da isključite pritiskom na taster **P**. (Pogledajte sl. 11)

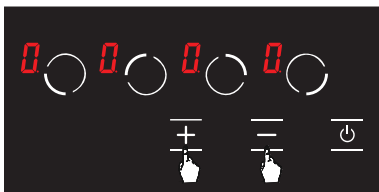

Slika 12

2. Pomoću tastera **+** i **-** podesite jačinu na svim grejnim zonama (Pogledajte sl. 12) Ploča za kuvanje sama se isključuje nakon 20 sekundi.

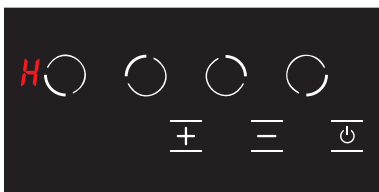

Slika 13

3. Ako je i nakon 20 sekundi neka grejna zona još uvek vruća, prikazuje se simbol **H** dok se temperatura odgovarajuće grejne zone ne spusti ispod +60°C. (Pogledajte sl. 13) Nakon što se isključi ploča za kuvanje, u slučaju da odgovarajuća grejna zona nije vruća, ne prikazuje se nijedna oznaka.

Funkcija blokade za zaštitu dece (opciono)

Za aktiviranje blokade za zaštitu dece



Slika 14

1. Pritisnite istovremeno taster za biranje prednje grejne zone levo (0) i taster minus (-) i čućete kraći signal upozorenja. (Pogledajte sl. 14) Zatim sklonite prste sa kontrolne table ploče za kuvanje.

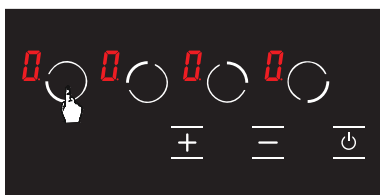

Slika 15

2. Pritisnite ponovo taster za biranje prednje grejne zone levo (0). (Pogledajte sl. 15)

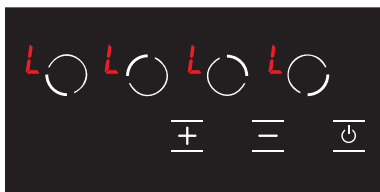

Slika 16

3. Tada se aktivira blokada za zaštitu dece i prikazuje se oznaka L na svim grejnim zonama kao signalizacija. (Pogledajte sl. 16) Oznake L i H naizmenično se prikazuju u slučaju da je neka grejna zona vruća.

Za deaktiviranje blokade za zaštitu dece dok se ploča za kuvanje ne isključi

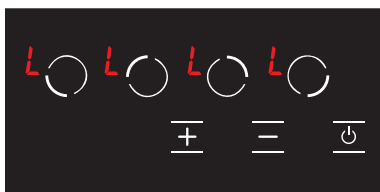

Slika 17

1. Oznaka L prikazuje se na svim grejnim zonama kada je uključena ploča za kuvanje i aktivirana blokada za zaštitu dece. (Pogledajte sl. 17) Oznake L i H naizmenično se prikazuju u slučaju da je neka gejna zona vruća. Ploču za kuvanje možete da uključite ili isključite samo pomoću tastera power.

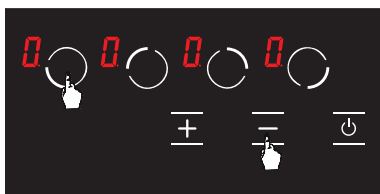

Slika 18

2. Pritisnite istovremeno taster za biranje grejne zone napred levo (0) i taster minus (-). (Pogledajte sl. 18) Tada ćete čuti kraći signal upozorenja. Zatim sklonite prste sa kontrolne table ploče za kuvanje.

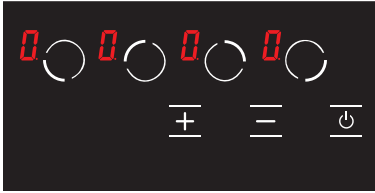

Slika 19

Za potpuno aktiviranje blokade za zaštitu dece

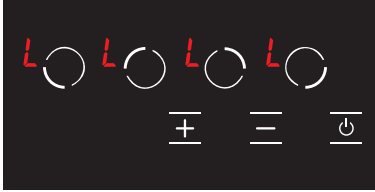

Slika 20

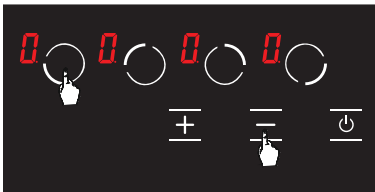

Slika 21

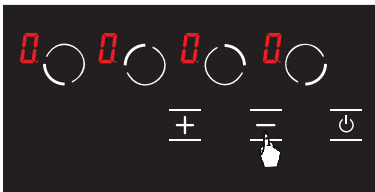

Slika 22





Slika 23

3. Oznaka **H** prikazuje se na svim ekranima. (Pogledajte sl. 19) Oznake **L** i **H** naizmenično se prikazuju u slučaju da je neka grejna zona vruća.

⚠ UPOZORENJE!

Blokada za zaštitu dece je deaktivirana dok se ploča za kuvanje ne isključi samo na način koji je naveden u ovom poglavlju. Drugim rečima, blokada za zaštitu dece ponovo se aktivira kada se uređaj sledeći put uključi. Dakle, blokada za zaštitu dece aktivira se svaki put kad se ploča za kuvanje isključi i uključi.

1. Oznaka **L** prikazuje se na svim grejnim zonama kada je uključena ploča za kuvanje i aktivirana blokada za zaštitu dece. (Pogledajte sl. 20) Oznake **L** i **H** naizmenično se prikazuju u slučaju da je neka grejna zona vruća. Ploču za kuvanje možete da uključite ili isključite samo pomoću tastera .

2. Pritisnite istovremeno taster za biranje grejne zone napred levo () i taster minus (). (Pogledajte sl. 21) Tada ćete čuti kraći signal upozorenja. Zatim sklonite prste sa kontrolne table ploče za kuvanje.

3. Ponovo pritisnite taster  (Pogledajte sl. 22). To je potrebno odmah nakon 2. koraka. Blokada za zaštitu dece se trajno deaktivira. Drugim rečima, blokada za zaštitu dece će i dalje biti deaktivirana, čak i kada se uređaj ponovo isključi i uključi.

4. Uređaj se prebacuje u režim pripravnosti nakon ovih postupaka. Međutim, oznaka **H** će se prikazati u slučaju da je grejna zona vruća, čak i ako je uređaj prebačen u režim pripravnosti. (Pogledajte sl. 23)



UPOZORENJE!

Blokada za zaštitu dece se deaktivira u slučaju nestanka struje.

Kodovi grešaka i preporuke za otklanjanje

Kodovi grešaka, njihovi mogući uzroci i preporuke za otklanjanje navedeni su u tabeli u nastavku.



UPOZORENJE!

Tabela u nastavku odnosi se na sve modele.

Kod greške	Opis greške	Mogući uzrok greške	Otklanjanje greške
ER 03 i neprekidni zvučni signal	Konstantno korišćenje tastera: kontrolna jedinica je prekinuta nakon 10 sekundi.	Voda ili kuhinjski pribor na staklu kontrolne jedinice.	Očistiti radnu površinu ploče za kuvanje.
ER 20	Programska greška.	^ C greška.	Zameniti elektronsku tablu.
ER 21	Prekomerna temperatura.	Ambijentalna temperatura je za elektroniku suviše visoka.	Sačekati da se površina za kuvanje ohladi. Proveriti kontrolu temperature na kontrolnoj jedinici.
ER 22	Greška testiranja tastera. Kontrolna jedinica se isključuje nakon 3,5 - 7,5 sekundi.	Kratak spoj ili greška u detekciji tastera.	Zameniti elektronsku tablu.
ER 31	Podaci konfiguracije su pogrešni.	---	Potrebna je nova konfiguracija.
ER 36	Greška senzora temperature.	Kratak spoj ili se elektronska tabla isključuje.	Zameniti elektronsku tablu.
ER 40	Napon napajanja je prenizak za uključivanje uređaja.	Primarni PTC je suviše vruć.	Isključiti ploču za kuvanje iz struje.
ER 47	Greška „u komunikaciji“ između konfiguracije elektronske table i grejnih zona.	Nema komunikacije ili pogrešna komunikacija.	Proverite da li je kabl za priključivanje pravilno i funkcionalno povezan.
U 400	Pogrešno povezivanje.	Kontrolna jedinica je pogrešno povezana.	Pravilno povežite ploču za kuvanje na mrežni napon.



UPOZORENJE!

Ako se uređaj predugo koristi na maksimalnom nivou, može automatski da se isključi. Ovo je uobičajena mera za bezbednost uređaja.

ODRŽAVANJE I ČIŠĆENJE

Pre nego što započnete održavanje ili čišćenje, prvo isključite utikač za struju i ventil za gas. Ako je ploča za kuvanje vruća, sačekajte da se ohladi.

1. Da bi vaša ploča za kuvanje imala dug i ekonomičan radni vek, redovno je treba održavati i čistiti.
2. Nemojte čistiti ploču za kuvanje grubim predmetima, kao što su oštra četka, žica za čišćenje ili nož. Nemojte koristiti abrazive, materijale koji grebu, kiseline ili deterdžent.
3. Nakon brisanja delova ploče za kuvanje krpom sa sapunicom, isperite je i obrišite mekom krpom.
4. Očistite staklene površine posebnim materijalom za čišćenje stakla. Zbog toga što ljušćenje staklenih površina dovodi do loma, dok ih čistite, nemojte da koristite abrazivna sredstva za čišćenje ili oštre metalne alate za guljenje.
5. Nemojte čistiti ploču za kuvanje paročistačima.
6. Tokom čišćenja ploče za kuvanje nikada nemojte da koristite zapaljive materijale, kao što su kiselina, razređivač i gas.
7. Nemojte prati plastične ili aluminijumske delove ploče za kuvanje u mašini za pranje posuđa.
8. Odmah očistite sirće, limun, so, koka-kolu i slične kisele i alkalne supstance koje prospete na ploču za kuvanje.
9. Vremenom, dugmad ploče za kuvanje se blokiraju i u tom slučaju dugmad je potrebno zameniti. Zamenu treba da obavi ovlašćeni servis.

PROBLEMI I PREDLOZI REŠENJA

Probleme sa kojima se možete sresti možete da rešite proverom sledećih stavki pre pozivanja tehničkog servisa.

Ako radna ploča ne funkcioniše:

1. Proverite da li je kabl za napajanje ploče za kuvanje priključen.
2. Ispitajte na bezbedan način da li je struja prisutna u mreži.
3. Proverite osigurače.
4. Proverite da li je oštećenje prisutno na kablju za napajanje.

PRAVILA RUKOVANJA

1. Premeštanje i transport vršite u originalnoj kutiji.
2. Budite veoma pažljivi prilikom utovara/istovara uređaja i rukovanja.
3. Proverite da li je ambalaža čvrsto zatvorena tokom rukovanja i transporta.
4. Zaštitite ambalažu od spoljašnjih faktora (kao što su vlaga, voda itd.) koji je mogu oštetiti.
5. Vodite računa da se uređaj ne ošteti udarcima, padovima, kapima vode itd. tokom rukovanja i transporta, i vodite računa da ga ne polomite ili deformišete tokom rada.

EKOLOŠKO ODLAGANJE



Odložite na ekološki način.

Ovaj uređaj je označen u skladu sa evropskom Direktivom 2012/19/EU o upotrebi električnih i elektronskih uređaja (otpadna električna i elektronska oprema - WEEE). Smernice određuju okvirni rad za povratak i recikliranje korišćenih uređaja na način primenjiv u celoj EU.

INFORMACIJE O AMBALAŽI

Ambalaža proizvoda je napravljena od sekundarnih sirovina u skladu sa našim nacionalnim propisima za zaštitu životne sredine. Ne bacajte ambalažu zajedno sa kućnim ili drugim otpadom. Odnosite je do sabirnih centara za ambalažu koje su odredile lokalne vlasti.

TESLA

tesla.info