

TESLA



SILENT PRO BG400W

User Manual

ENG BIH/CG BG GR HR HU MK RO SLO SRB

VACUUM CLEANER

Household Use only.
Read this instruction manual carefully before using.

IMPORTANT SAFETY INSTRUCTIONS

Read this manual thoroughly before first use, even if you are familiar with this type of product. The safety precautions enclosed herein reduce the risk of fire, electric shock and injury when correctly adhered to.

Keep the manual in a safe place for future reference, along with the completed warranty card, purchase receipt and carton. If applicable, pass these instructions on to the next owner of the appliance.

Always follow basic safety precautions and accident prevention measures when using an electrical appliance, including the following:

Electrical safety and cord handling

- Before turning on, ensure that your electrical voltage and circuit frequency correspond to those indicated on the appliance.
- To reduce the risk of electrocution, never operate this product or handle the plug with wet hands, submerge it under water or spill liquids into the product.
- Do not insert any objects into the appliance.
- If the supply cord is damaged, it must be replaced by the manufacturer or its service agent or an appropriately qualified person in order to avoid a hazard.
- Check the appliance and cord regularly for visible damage. Do not use it if the cord or housing is damaged, if it has been dropped, damaged, left outdoors or dropped into water, or if it appears faulty in any way. Call the after sales support line if any part appears damaged.
- Do not kink, bend, squash, strain or damage the power cord.
- Do not pull or carry the vacuum cleaner by the cord. Do not use the cord as a handle, close a door on the cord or pull the cord around sharp edges or corners. Do not run the vacuum cleaner over the cord. Keep the cord away from heated surfaces.
- Turn off the vacuum cleaner controls before connecting or disconnecting it from the mains supply.
- **WARNING:** Always switch off and unplug the vacuum cleaner before connecting or disconnecting the vacuum hose and accessories and before emptying or cleaning the dust tank.
- Do not pull on the cord to disconnect the plug from the power supply. To unplug, grasp the plug, not the cord, and gently pull it out of the power point and then press the cord retraction button to retract the cord.

Usage conditions and restrictions

- This appliance is intended for household use only. It is neither suitable for commercial/industrial nor for outdoor use.

- Only use the vacuum cleaner on dry, indoor surfaces, as described in this manual and with the original accessories supplied by the manufacturer/distributor. Do not use it for any purpose other than described in this manual.
- Improper installation and use may result in the risk of fire, electric shock and/ or injury to persons. We assume no liability for any eventual damages caused by improper or faulty use.
- This appliance is not intended for use by persons (including children) with reduced physical, sensory or mental capabilities, or lack of experience and knowledge, unless they have been given supervision or instructions concerning use of the appliance by a person responsible for their safety.
- Supervise young children to ensure they do not play with the appliance. Close supervision is necessary when any appliance is used by or near children.
- Never leave the appliance unattended.

Safe usage

- Keep hair, loose clothing, fingers and all parts of the body away from openings and moving parts.
- Keep the end of the hose, wands and other openings away from your face and body.
- Do not point the vacuum cleaner at people or animals when in use.
- Do not use the product without the filters in place.
- Take extra care when vacuuming on stairs.
- Do not use the vacuum cleaner to pick up: flammable or combustible fluids (such as fuel or solvent); burning substances (such as ash, cigarettes or hot coals), or use it in the presence of explosive liquids or vapours; hard or sharp objects such as shards of glass, nails, coins; harmful or toxic materials (such as chlorine bleach, ammonia, drain cleaner); any liquids, or vacuum in areas where liquids may be present.
- Keep the vacuum cleaner away from heat sources (radiator, oven etc.), direct sunlight, moisture and sharp edges.
- Keep all openings free of dust, lint, hair or anything that may reduce the airflow. Do not use the product with any openings blocked or restricted airflow.
- Put the vacuum cleaner away after every use to prevent anyone tripping over it.
- **IMPORTANT:** Washing the filters improves vacuum performance. Make sure all filters are completely dry before reattaching them.
- Only clean the housing with a soft, dry cloth. Do not use

liquid or aerosol cleaners.

- Store the vacuum cleaner indoors in a cool, dry area, out of reach of young children.
- Never attempt to open the motor base of the vacuum cleaner yourself or to replace the power cord. If the vacuum cleaner is damaged, it must be repaired by the manufacturer or its service agent or an appropriately qualified person in order to avoid a hazard. In case of damage, call the after sales support line for advice.

WARNING!

- Never use this machine when the suction power becomes very weak.
When this happens:

- Switch off the unit, unplug it and check whether the dust container is full.
- Then check if any part of the floor brush, tube or hose is blocked.

Do not use the vacuum cleaner until the blockage is removed and it operates normally again.

If you cannot solve the problem, contact the after sales support line.

- Always switch the vacuum cleaner off after use, and before plugging it in again, make sure to hold the vacuum cleaner firmly when using it.
- Always switch off and unplug the vacuum cleaner from the electrical outlet before assembling, opening or emptying the dust bag, or before connecting/ disconnecting the attachments.

PARTS

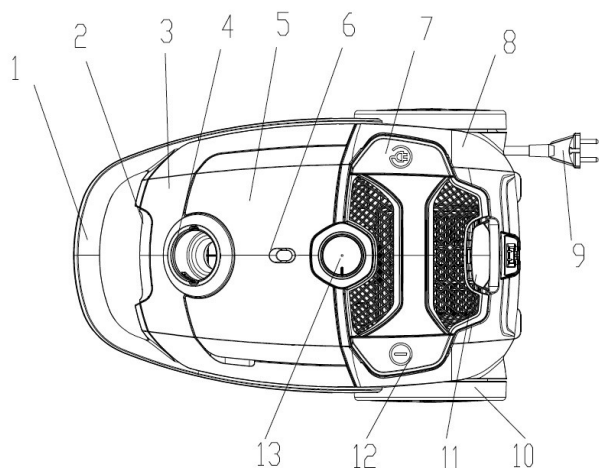

1. Handle cover
2. Front cover Decorating Plate
3. Front cover
4. Suction Base
5. Accessories Cover
6. Dust full indicator
7. Cord Rewinding Button
8. Back Cover
9. Power Cord and Plug
10. Big Wheel
11. Air Outlet Cover
12. ON/OFF Switch Button
13. Mode Selection knob

Accessory List

A set of hose accessories, include:

- one metal tube
- one floor brush
- one round brush
- one flat brush.

OPERATION METHOD

1. Connect the hose accessory: insert the hose end into the hose socket at the front cover and then hook it.(Fig 1)
Remove the hose accessory: turn the connector of hose to the right position and then pull the hose accessory. (Fig 2), Connect the metal tube to the curved end of the hose. (Fig 3)
2. Connect different nozzle tools to the tube for different cleaning purposes: floor brush (adjusted to the type of ground) for carpet or hard floor (Fig 4); crevice nozzle for sofa, wall surface, curtain ,corner of space between furniture and etc. (Fig 5); The round brush and crevice tool is stored in the accessory compartment ;
3. Operating the vacuum cleaner: insert the plug and cord into the power socket which conforms to that on the label for the power supply, and press the on/off switch pedal, the vacuum cleaner will start working. (Fig 6)
4. Adjust the power of the vacuum power: changing the power of the machine by the right and left rotation speed control knob to meet the different needs of use (Fig 7).
5. Move the machine: carry the handle at the back of vacuum (Fig 8).
6. Cord rewinding: Switch off the vacuum cleaner with on/off switch button and pull the plug from the main socket, press the cord rewinding button, the power cord will be drawn in (Fig 9).

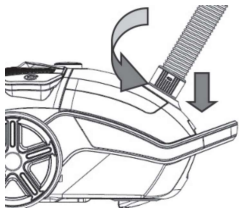

Fig. 1

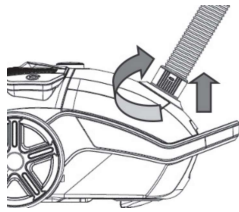

Fig. 2

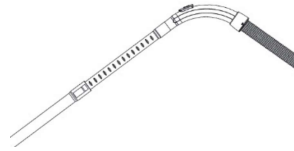

Fig. 3

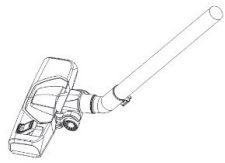

Fig. 4



Fig. 5

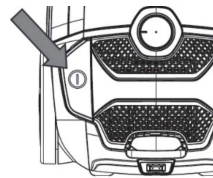

Fig. 6

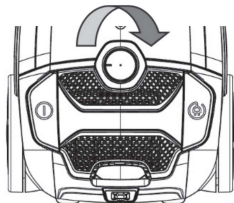

Fig. 7

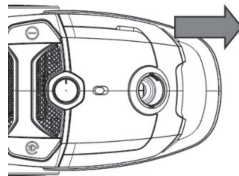

Fig. 8

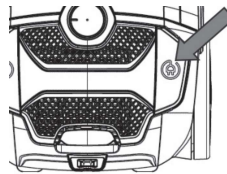

Fig. 9

MAINTENANCE

1. Change the dust bag: when the dust full indicator turns red or loss of suction is noticed, it is time to clear the dust bag or replace with a new bag. (Fig 10)

- Open the front cover by touching front cover button. (Fig 11)

- Take out the bag holder then remove the full dust bag. (Fig 12)

Installing the dust bag: insert the dust bag into the bag holder and then put it in the slot cabinet. (Fig 13)

Note: If the dust bag is not installed, the front cover can't be closed

2. Inlet filter: clean the filter with warm water and allow to dry fully before placing back into the unit. (Fig 14)

Replacing the inlet filter: clip down and remove the inlet cover, remove and replace with a suitable filter. (Fig 25)

3. Clean the outlet filter: open the outlet cover and take out the HEPA frame and filter. Wash it and install it after the filter has fully dried. (Fig 16/17)

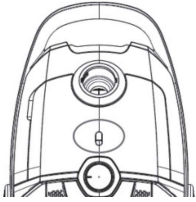

Fig. 10

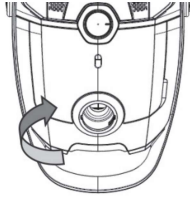

Fig. 11

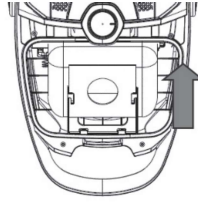

Fig. 12

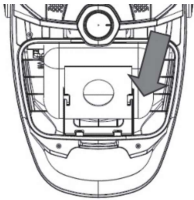

Fig. 13

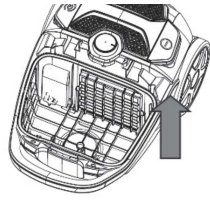

Fig. 14

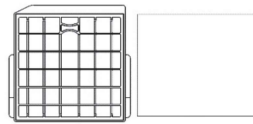

Fig. 15

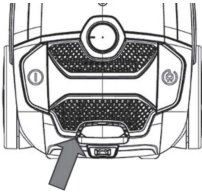

Fig. 16

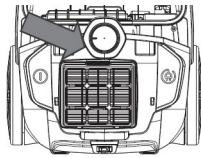

Fig. 17

WARNING!

The plug must be removed from the power socket before any maintenance or replacement.

If the power cord is damaged, it must be replaced by the manufacturer or its service agent or an appropriately qualified person in order to avoid a hazard.

TECHNICAL SPECIFICATION

Voltage: AC 220V-240V~

Frequency: 50Hz-60Hz

Power: 700W

Correct Disposal of this product:



This marking indicates that this product should not be disposed with other household wastes throughout the EU. To prevent possible harm to the environment or human health from uncontrolled waste disposal, recycle it responsibly to promote the sustainable reuse of material resources. To return your used device, please use the return and collection systems or contact the retailer where the product was purchased, they can take this product for environmental safe recycling.

Αποκλειστικά για οικιακή χρήση.
Διαβάστε προσεκτικά το παρόν εγχειρίδιο οδηγιών πριν από τη χρήση.

ΣΗΜΑΝΤΙΚΕΣ ΟΔΗΓΙΕΣ ΑΣΦΑΛΕΙΑΣ

Διαβάστε προσεκτικά αυτό το εγχειρίδιο πριν από την πρώτη χρήση, ακόμα και αν είστε εξοικειωμένοι με αυτόν τον τύπο προϊόντος. Οι προφυλάξεις ασφαλείας που αναφέρονται στο παρόν περιορίζουν τον κίνδυνο πυρκαγιάς, ηλεκτροπληξίας και τραυματισμού όταν τηρούνται κατά τον προβλεπόμενο τρόπο.

Φυλάξτε αυτό το εγχειρίδιο σε ασφαλές μέρος για να μπορείτε να ανατρέχετε σε αυτό στο μέλλον, μαζί με τη συμπληρωμένη κάρτα εγγύησης, την απόδειξη αγοράς και τη χαρτονένια συσκευασία. Κατά περίπτωση, παραδώστε τις οδηγίες στον επόμενο κάτοχο της συσκευής.

Ακολουθείτε πάντοτε βασικές προφυλάξεις ασφαλείας και μέτρα πρόληψης ατυχημάτων κατά τη χρήση μιας ηλεκτρικής συσκευής, συμπεριλαμβανομένων των παρακάτω:

Ηλεκτρολογική ασφάλεια και χειρισμός καλωδίων

- Προτού ενεργοποιήσετε τη συσκευή, βεβαιωθείτε ότι η ηλεκτρική τάση και η συχνότητα του κυκλώματος αντιστοιχούν σε αυτές που αναγράφονται πάνω στη συσκευή.
- Για να μειώσετε τον κίνδυνο ηλεκτροπληξίας, μη χειρίζεστε αυτή τη συσκευή και μην πιάνετε το φως με βρεγμένα χέρια, μην την βυθίζετε σε νερό και φροντίστε να μην εισέρχονται υγρά στο εσωτερικό της.
- Μην εισάγετε αντικείμενα στη συσκευή.
- Εάν το καλώδιο τροφοδοσίας έχει υποστεί ζημιά, πρέπει να αντικατασταθεί από τον κατασκευαστή, τον αντιπρόσωπο σέρβις ή από κατάλληλα εξειδικευμένα άτομα, προς αποφυγή τυχόν κινδύνων.
- Ελέγχετε τακτικά τη συσκευή και το καλώδιο τροφοδοσίας για ορατές φθορές. Μη χρησιμοποιείτε τη συσκευή, εάν το καλώδιο ή το περίβλημα έχει υποστεί ζημιά, αν η συσκευή έχει πέσει από ύψος, έχει υποστεί ζημιά, έχει ξεχαστεί σε εξωτερικό χώρο ή πέσει μέσα σε νερό ή εάν παρουσιάζει οποιοδήποτε ελάττωμα. Καλέστε τη γραμμή υποστήριξης πελατών μετά την πώληση, εάν κάποιο εξάρτημα της συσκευής φαίνεται να έχει υποστεί ζημιά.
- Μην τσακίζετε, λυγίζετε, συνθλίβετε, τεντώνετε υπερβολικά ή καταστρέψετε το καλώδιο τροφοδοσίας.
- Μην τραβάτε ή μεταφέρετε την ηλεκτρική συσκευή από το καλώδιο. Μη χρησιμοποιείτε το καλώδιο ως λαβή, μην κλείνετε το καλώδιο σε πόρτες και μην τραβάτε το καλώδιο πάνω από αιχμηρά άκρα ή γωνίες.
- Μην περνάτε την ηλεκτρική σκούπα πάνω από το καλώδιο. Κρατήστε το καλώδιο μακριά από θερμαινόμενες επιφάνειες.
- Απενεργοποιήστε τα όργανα χειρισμού της ηλεκτρικής σκούπας προτού την συνδέσετε ή την αποσυνδέσετε από την παροχή ρεύματος.
- ΠΡΟΕΙΔΟΠΟΙΗΣΗ: Απενεργοποιείτε πάντα και αποσυνδέετε την ηλεκτρική σκούπα προτού προσαρτήσετε ή αφαιρέσετε τον εύκαμπτο σωλήνα αναρρόφησης και τα εξαρτήματα, όπως επίσης προτού αδειάσετε ή καθαρίσετε το δοχείο συλλογής ακαθαρσιών.

- Μην τραβάτε το καλώδιο για να αποσυνδέσετε το φως από την πρίζα του δικτύου τροφοδοσίας. Για να αποσυνδέσετε τη συσκευή, πιάστε το φως και όχι το καλώδιο και τραβήξτε το απαλά από την παροχή ρεύματος. Κατόπιν, πατήστε το κουμπί επανατύλιξης του καλωδίου για να μαζέψετε το καλώδιο.

Όροι και περιορισμοί χρήσης

- Η συσκευή αυτή προορίζεται αποκλειστικά για οικιακή χρήση. Δεν είναι κατάλληλη για εμπορική/βιομηχανική χρήση ούτε για χρήση σε εξωτερικό χώρο.
- Χρησιμοποιείτε την ηλεκτρική σκούπα μόνο σε στεγνές επιφάνειες σε εσωτερικούς χώρους, όπως περιγράφεται σε αυτό το εγχειρίδιο και με τα γνήσια εξαρτήματα που παρέχονται από τον κατασκευαστή/διανομέα. Μη χρησιμοποιείτε τη συσκευή για οποιονδήποτε άλλον σκοπό πέραν αυτού που περιγράφεται στο παρόν εγχειρίδιο.
- Η μη ορθή εγκατάσταση και χρήση μπορούν να έχουν ως αποτέλεσμα την εκδήλωση πυρκαγιάς, ηλεκτροπληξίας ή/και την πρόκληση τραυματισμού. Δεν αναλαμβάνουμε καμία ευθύνη για τυχόν ζημιές που οφείλονται σε ακατάλληλη ή εσφαλμένη χρήση.
- Αυτή η συσκευή δεν προορίζεται για χρήση από άτομα (συμπεριλαμβανομένων και των παιδιών) περιορισμένης σωματικής, αισθητηριακής ή νοητικής ικανότητας ή άτομα στερούμενα της κατάλληλης πείρας και γνώσης, παρά μόνο εφόσον βρίσκονται υπό επίβλεψη ή έχουν λάβει τις κατάλληλες οδηγίες για τη χρήση της συσκευής από άτομο υπεύθυνο για την ασφάλειά τους.
- Τα μικρά παιδιά πρέπει να επιτηρούνται ώστε να διασφαλίζεται ότι δεν παίζουν με τη συσκευή. Η στενή επίβλεψη είναι απαραίτητη όταν οποιαδήποτε συσκευή χρησιμοποιείται από παιδιά ή κοντά σε αυτά.
- Μην αφήνετε τη συσκευή χωρίς επίβλεψη ενώ χρησιμοποιείται.

Ασφαλής χρήση

- Φροντίστε τα μαλλιά, τα φαρδιά ρούχα, τα δάχτυλα και όλα τα μέρη του σώματος να μην έρχονται σε επαφή με τα ανοίγματα και τα κινούμενα μέρη της συσκευής.
- Φροντίστε το πρόσωπο και το σώμα σας να βρίσκονται σε απόσταση από το στόμιο του εύκαμπτου σωλήνα, τις ράβδους και άλλα ανοίγματα.
- Μην στρέψετε την ηλεκτρική σκούπα σε άλλα άτομα ή ζώα όταν είναι σε λειτουργία.
- Μη χρησιμοποιείτε τη συσκευή χωρίς φίλτρα.
- Προσέχετε ιδιαίτερα όταν καθαρίζετε σκάλες.
- Μη χρησιμοποιείτε την ηλεκτρική σκούπα για τον καθαρισμό εύφλεκτων ή αναφλέξιμων υγρών (όπως καύσιμα ή διαλύτες), καίμενων ουσιών (όπως στάχτη, τσιγάρα ή καυτά κάρβουνα), ούτε να τη χρησιμοποιείτε παρουσία εκρηκτικών υγρών ή ατμών. Επίσης, μην τη χρησιμοποιείτε για το σκούπισμα σκληρών ή αιχμηρών αντικειμένων όπως θραύσματα γυαλιών, καρφιά ή νομίσματα, επιβλαβή ή τοξικά υλικά (όπως λευκαντικό με χλώριο, αμμωνία, αποφρακτικά σωληνώσεων), όπως επίσης υγρών

οποιοδήποτε είδους ή σημεία στα οποία υπάρχουν υγρά.

- Κρατάτε την ηλεκτρική σκούπα μακριά από πηγές θερμότητας (καλοριφέρ, φούρνος κ.λπ.), το άμεσο ηλιακό φως, την υγρασία και αιχμηρά άκρα.
- Φροντίστε όλα τα ανοίγματα να μην παρεμποδίζονται από ακαθαρσίες, χνούδια, τρίχες ή οτιδήποτε άλλο θα μπορούσε να μειώσει τη ροή του αέρα. Μη χρησιμοποιείτε τη συσκευή όταν τα ανοίγματα της είναι βουλωμένα ή η ροή αέρα μειωμένη.
- Αποθηκεύστε την ηλεκτρική σκούπα σε απομονωμένο σημείο μετά τη χρήση, ώστε να μη σκοτάνισει κάποιος πάνω της.
- ΣΗΜΑΝΤΙΚΟ: Το πλύσιμο των φίλτρων βελτιώνει την απόδοση αναρρόφησης. Βεβαιωθείτε ότι όλα τα φίλτρα είναι εντελώς στεγνά προτού τα επανατοποθετήσετε.
- Για τον καθαρισμό του περιβλήματος, χρησιμοποιήστε μόνο ένα μαλακό, στεγνό πανί. Μη χρησιμοποιείτε υγρά καθαριστικά ή καθαριστικά σε μορφή αερολύματος.
- Αποθηκεύστε την ηλεκτρική σκούπα σε εσωτερικό χώρο, σε δροσερό και ξηρό μέρος, στο οποίο δεν έχουν πρόσβαση μικρά παιδιά.
- Μην επιχειρήσετε ποτέ να ανοίξετε τη βάση του μοτέρ της ηλεκτρικής σκούπας ή να αντικαταστήσετε το καλώδιο τροφοδοσίας μόνοι σας. Εάν η ηλεκτρική σκούπα έχει υποστεί ζημιά, πρέπει να αντικατασταθεί από τον κατασκευαστή, τον αντιπρόσωπο σέρβις ή από κατάλληλα εξειδικευμένα

άτομα, προς αποφυγή τυχόν κινδύνων. Σε περίπτωση βλάβης, επικοινωνήστε με τη γραμμή υποστήριξης πελατών μετά την πώληση για συμβουλές.

ΠΡΟΕΙΔΟΠΟΙΗΣΗ!

- Μη χρησιμοποιείτε ποτέ αυτό το μηχάνημα εάν η ισχύς αναρρόφησης μειωθεί πολύ. Όταν συμβεί αυτό:
 - Απενεργοποιήστε τη συσκευή, αποσυνδέστε την από την παροχή ρεύματος και ελέγξτε αν το δοχείο συλλογής ακαθαρσιών είναι γεμάτο.
 - Ελέγξτε εάν κάποιο τμήμα της βούρτσας δαπέδου, του σωλήνα ή του εύκαμπτου σωλήνα έχει βουλώσει.
- Μη χρησιμοποιείτε την ηλεκτρική σκούπα μέχρι το στοιχείο που προκαλεί την έμφραξη να απομακρυνθεί και να αποκατασταθεί η φυσιολογική λειτουργία της. Εάν δεν μπορείτε να επιλύσετε το πρόβλημα, επικοινωνήστε με τη γραμμή υποστήριξης πελατών μετά την πώληση.
- Απενεργοποιείτε πάντα την ηλεκτρική σκούπα μετά τη χρήση και πριν από την επανασύνδεση στην παροχή ρεύματος, φροντίστε να την κρατάτε καλά.
- Απενεργοποιείτε πάντα και αποσυνδέετε την ηλεκτρική σκούπα από την παροχή ρεύματος πριν από τη συναρμολόγηση, το άνοιγμα ή το άδειασμα της σακούλας ή πριν από την τοποθέτηση/αφαίρεση των προσαρτώμενων εξαρτημάτων.

ΕΞΑΡΤΗΜΑΤΑ

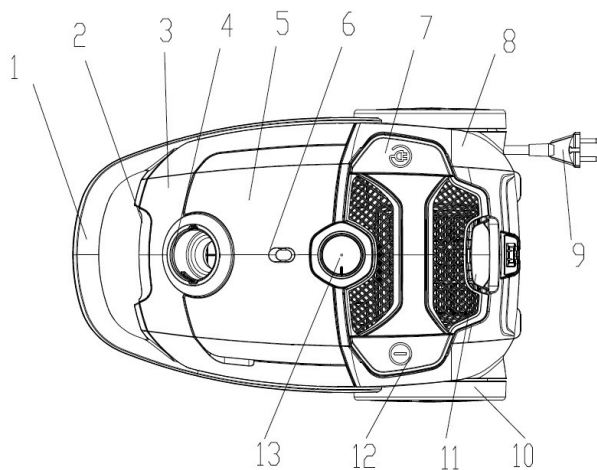

1. Κάλυμμα λαβής
2. Διακοσμητική πλάκα μπροστινού καλύμματος
3. Μπροστινό κάλυμμα
4. Βάση εύκαμπτου σωλήνα αναρρόφησης
5. Κάλυμμα διαμερίσματος αποθήκευσης εξαρτημάτων
6. Φωτεινή ένδειξη πλήρωσης σακούλας
7. Κουμπί επανατύλιξης καλωδίου
8. Πίσω κάλυμμα
9. Καλώδιο τροφοδοσίας και φικ
10. Μεγάλος τροχός
11. Κάλυμμα στομίου εξόδου αέρα
12. Κουμπί ενεργοποίησης/ απενεργοποίησης
13. Περιστρεφόμενο κουμπί επιλογής λειτουργίας

Λίστα εξαρτημάτων

Σετ εξαρτημάτων εύκαμπτου σωλήνα στο οποίο περιλαμβάνονται:

- ένας μεταλλικός σωλήνας,
- μία βούρτσα δαπέδου,
- μία στρογγυλή βούρτσα,
- μία επίπεδη βούρτσα.

ΜΕΘΟΔΟΣ ΛΕΙΤΟΥΡΓΙΑΣ

1. Τοποθέτηση εξαρτήματος εύκαμπτου σωλήνα: εισαγάγετε το άκρο του εύκαμπτου σωλήνα στο αντίστοιχο στόμιο στο μπροστινό κάλυμμα και κατόπιν ασφαλίστε το στη θέση του. (Εικ. 1)

Αφαίρεση εξαρτήματος εύκαμπτου σωλήνα: γυρίστε τον σύνδεσμο του εύκαμπτου σωλήνα προς τα δεξιά και κατόπιν αφαιρέστε το εξάρτημα. (Εικ. 2) Συνδέστε τον μεταλλικό σωλήνα στο καμπυλωτό άκρο του εύκαμπτου σωλήνα. (Εικ. 3)

2. Συνδέστε διαφορετικό ακροφύσιο στον σωλήνα ανάλογα με τον σκοπό καθαρισμού: βούρτσα δαπέδου (ανάλογα με τον τύπο του δαπέδου) για χαλιά ή σκληρά δάπεδα (Εικ. 4), ακροφύσιο για εσοχές για καναπέδες, επίτοιχες επιφάνειες, κουρτίνες, γωνίες ή κενά ανάμεσα σε έπιπλα κ.λπ. (Εικ. 5) Η στρογγυλή βούρτσα και το εργαλείο καθαρισμού των εσοχών βρίσκονται αποθηκευμένα στο διαμέρισμα αποθήκευσης των εξαρτημάτων.

3. Λειτουργία ηλεκτρικής σκούπας: συνδέστε το φως του

καλωδίου τροφοδοσίας στην παροχή ρεύματος η οποία συμμορφώνεται με τα ονομαστικά στοιχεία που αναγράφονται στην ετικέτα της συσκευής και πατήστε τον ποδοδιακόπτη ενεργοποίησης/απενεργοποίησης για να θέσετε την ηλεκτρική σκούπα σε λειτουργία. (Εικ. 6)

4. Ρύθμιση ισχύος αναρρόφησης: η ισχύς του μηχανήματος μεταβάλλεται με περιστροφή του κουμπιού ρύθμισης της ταχύτητας δεξιόστροφα και αριστερόστροφα, ανάλογα με τις διαφορετικές ανάγκες χρήσης (Εικ. 7).

5. Μετακινήστε τη συσκευή: μεταφέρετε τη συσκευή από τη λαβή στο πίσω μέρος της ηλεκτρικής σκούπας (Εικ. 8).

6. Επανατύλιξη καλωδίου: Απενεργοποιήστε την ηλεκτρική σκούπα με το κουμπί ενεργοποίησης/απενεργοποίησης και τραβήξτε το φως από την πρίζα του δικτύου τροφοδοσίας. Πατήστε το κουμπί επανατύλιξης καλωδίου για να μαζέψετε το καλώδιο τροφοδοσίας (Εικ. 9).

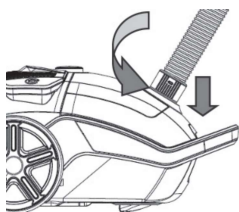

Εικ. 1

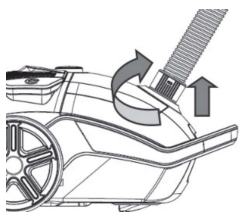

Εικ. 2

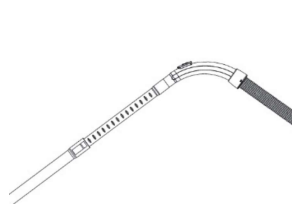

Εικ. 3

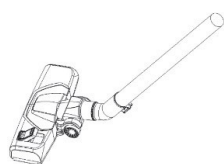

Εικ. 4



Εικ. 5

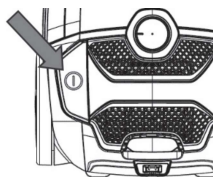

Εικ. 6

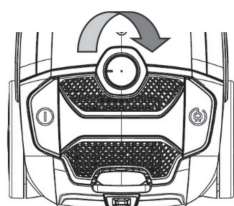

Εικ. 7

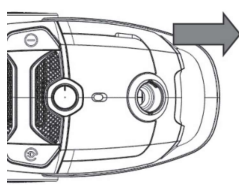

Εικ. 8

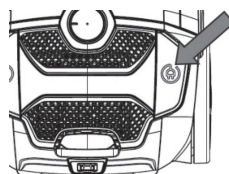

Εικ. 9

ΣΥΝΤΗΡΗΣΗ

1. Αλλαγή σακούλας: όταν η φωτεινή ένδειξη γεμάτης σακούλας ανάψει με κόκκινο χρώμα ή διαπιστώσετε απώλεια ισχύος αναρρόφησης, πρέπει να αδειάσετε τη σακούλα ή να την αντικαταστήσετε με καινούργια. (Εικ. 10)

- Ανοίξτε το μπροστινό κάλυμμα πατώντας το κουμπί πάνω σε αυτό. (Εικ. 11)

- Τραβήξτε προς τα έξω το πλαίσιο συγκράτησης της σακούλας και στη συνέχεια αφαιρέστε τη γεμάτη σακούλα. (Εικ. 12)

Τοποθέτηση σακούλας: τοποθετήστε τη σακούλα στο πλαίσιο συγκράτησης της σακούλας και στη συνέχεια τοποθετήστε τη στην εσοχή. (Εικ. 13)

Σημείωση: Εάν δεν υπάρχει τοποθετημένη σακούλα, το μπροστινό κάλυμμα δεν μπορεί να κλείσει.

2. Φίλτρο αέρα εισαγωγής: καθαρίστε το φίλτρο με ζεστό νερό και αφήστε το να στεγνώσει εντελώς προτού το επανατοποθετήσετε στη μονάδα. (Εικ. 14) Αντικατάσταση φίλτρου αέρα εισαγωγής: πιέστε το κλιπ προς τα κάτω και αφαιρέστε το κάλυμμα του φίλτρου αέρα εισαγωγής. Αφαιρέστε το φίλτρο και αντικαταστήστε το με κατάλληλο. (Εικ. 25)

3. Καθαρισμός φίλτρου αέρα εξαγωγής: ανοίξτε το κάλυμμα του φίλτρου αέρα εξαγωγής και αφαιρέστε το πλαίσιο και το φίλτρο HEPA. Πλύνετε το και τοποθετήστε το αφού στεγνώσει πλήρως. (Εικ. 16/17)

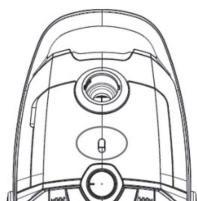

Εικ. 10

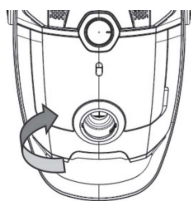

Εικ. 11

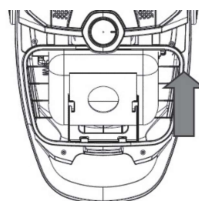

Εικ. 12

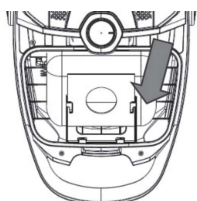

Εικ. 13

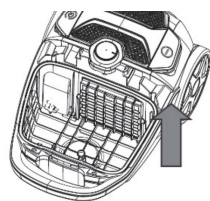

Εικ. 14

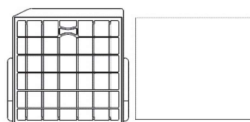

Εικ. 15

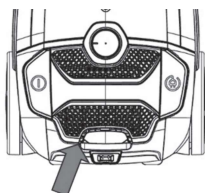

Εικ. 16

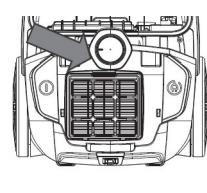

Εικ. 17

ΠΡΟΕΙΔΟΠΟΙΗΣΗ!

Το φιλς πρέπει να αποσυνδέεται από την πρίζα του δικτύου τροφοδοσίας πριν από οποιαδήποτε εργασία συντήρησης ή αντικατάστασης. Εάν το καλώδιο τροφοδοσίας έχει υποστεί ζημιά, πρέπει να αντικατασταθεί από τον κατασκευαστή, τον αντιπρόσωπο σέρβις ή από κατάλληλα εξειδικευμένα άτομα, προς αποφυγή τυχόν κινδύνων.

ΤΕΧΝΙΚΑ ΧΑΡΑΚΤΗΡΙΣΤΙΚΑ

Τάση: AC 220V-240V~
Συχνότητα: 50Hz-60Hz
Ισχύς: 700W

Ορθή απόρριψη του προϊόντος:



Αυτή η σήμανση υποδεικνύει ότι αυτό το προϊόν δεν θα πρέπει να απορρίπτεται με άλλα οικιακά απόβλητα σε ολόκληρη την ΕΕ. Για να αποφευχθούν πιθανές ζημιές στο περιβάλλον ή την ανθρώπινη υγεία από την ανεξέλεγκτη διάθεση απορριμμάτων, ανακυκλώστε το υπεύθυνα για να προωθήσετε την αειφόρο επαναχρησιμοποίηση των υλικών πόρων. Για να επιστρέψετε τη μεταχειρισμένη συσκευή σας, χρησιμοποιήστε τα συστήματα επιστροφής και συλλογής ή επικοινωνήστε με το κατάστημα από το οποίο αγοράσατε το προϊόν. Μπορούν να παραλάβουν αυτό το προϊόν για περιβαλλοντικά ασφαλή ανακύκλωση.

Samo za domaćinstvo.
Prije upotrebe pažljivo pročitajte uputstvo za upotrebu.

VAŽNA UPUTSTVA ZA SIGURNOST

Pažljivo pročitajte ovo uputstvo prije prve upotrebe, čak i ako ste upoznati sa ovom vrstom proizvoda. Ovdje sadržane mjere predostrožnosti smanjuju rizik od požara, strujnog udara i povreda ako se pravilno pridržavate.

Čuvajte priručnik na sigurnom mjestu za buduću upotrebu, zajedno sa popunjenom garantnom listom, potvrdom o kupovini i kartonom. Ako je primjenjivo, proslijedite ovo uputstvo sljedećem vlasniku uređaja.

Prilikom korištenja električnih uređaja uvijek se pridržavajte osnovnih mjera predostrožnosti i mjera za sprječavanje nesreća, uključujući sljedeće:

Električna sigurnost i rukovanje kablovima

- Prije uključivanja, provjerite da li vaš električni napon i frekvencija kola odgovaraju onima navedenim na aparatu.
- Kako biste smanjili rizik od strujnog udara, nikada ne rukujte ovim proizvodom i ne rukujte utikačem mokrim rukama, nemojte ga potopiti pod vodu ili proliivate tečnost u proizvod.
- Ne stavljajte nikakve predmete u uređaj.
- Ako je kabal za napajanje oštećen, mora ga zamijeniti proizvođač ili njegov serviser ili odgovarajuće kvalifikovano lice kako bi se izbjegla opasnost.
- Redovno provjeravajte aparat i kabal na vidljiva oštećenja. Nemojte ga koristiti ako su kabal ili kućište oštećeni, ako su ispalili, oštećeni, ostavljeni na otvorenom ili pali u vodu, ili ako na bilo koji način djeluju neispravno. Pozovite službu za podršku nakon prodaje ako se čini da je neki dio oštećen.
- Nemojte savijati, gnječiti, naprezati ili oštećivati kabal za napajanje.
- Ne vucite i ne nosite usisivač za kabal. Ne koristite kabal kao ručku, ne zatvarajte vrata na kablju niti povlačite kabal oko oštih ivica ili uglova.
- Ne prelazite usisivačem preko kabla. Držite kabal dalje od zagrijanih površina.
- Isključite komande usisivača prije nego što ga priključite ili isključite iz električne mreže.
- **UPOZORENJE:** Uvijek isključite i iskopčajte usisivač prije nego što priključite ili odvojite usisno crijevo i pribor i prije pražnjenja ili čišćenja rezervoara za prašinu.
- Nemojte povlačiti kabal da biste isključili utikač iz napajanja. Da biste isključili utikač, uhvatite utikač, a ne kabal, i nježno ga izvucite iz utičnice, a zatim pritisnite dugme za uvlačenje kabla da biste uvukli kabal.

Uslovi upotrebe i ograničenja

- Ovaj uređaj je namijenjen samo za upotrebu u domaćinstvu. Nije pogodan za komercijalnu/industrijsku upotrebu niti za spoljnu upotrebu.

- Koristite usisivač samo na suhim, zatvorenim površinama, kako je opisano u ovom uputstvu i sa originalnim priborom koji je isporučio proizvođač/distributer. Nemojte ga koristiti u bilo koje druge svrhe osim onih opisanih u ovom priručniku.
- Nepravilna instalacija i upotreba mogu dovesti do opasnosti od požara, strujnog udara i/ili povreda osoba. Ne preuzimamo nikakvu odgovornost za eventualna oštećenja nastala uslijed nepravilne ili pogrešne upotrebe.
- Ovaj aparat nije namijenjen za upotrebu osobama (uključujući djecu) sa smanjenim fizičkim, senzornim ili mentalnim sposobnostima, ili sa nedostatkom iskustva i znanja, osim ako su pod nadzorom ili uputstvima o upotrebi aparata od strane osobe odgovorne za njihovu bezbjednost.
- Nadgledajte malu djecu kako biste bili sigurni da se ne igraju sa uređajem. Pažljiv nadzor je neophodan kada bilo koji uređaj koriste djeca ili u njihovoj blizini.
- Nikada ne ostavljajte aparat bez nadzora.

Sigurna upotreba

- Držite kosu, široku odeću, prste i sve dijelove tijela dalje od otvora i pokretnih dijelova.
- Držite kraj crijeva, štapiće i druge otvore dalje od lica i tijela.
- Ne usmjeravajte usisivač prema ljudima ili životinjama tokom upotrebe.
- Ne koristite proizvod bez postavljenih filtera.
- Budite posebno oprezni pri usisavanju na stepenicama.
- Ne koristite usisivač za usisavanje zapaljivih ili zapaljivih tečnosti (poput goriva ili rastvarača); goruće materije (poput pepela, cigareta ili vrelog uglja) ili ih koristiti u prisustvu eksplozivnih tečnosti ili isparenja; tvrdi ili oštri predmeti poput krhotina stakla, ekspera, kovanica; štetni ili toksični materijali (poput izbjeljivača sa hlorom, amonijaka, sredstva za čišćenje odvoda); bilo koje tečnosti ili usisavanje u područjima gdje tečnosti mogu biti prisutne.
- Držite usisivač dalje od izvora toplote (radijator, pećnica itd.), Direktne sunčeve svjetlosti, vlage i oštih ivica.
- U svim otvorima nema prašine, vlakana, dlaka ili bilo čega što može smanjiti protok zraka.
- Ne koristite proizvod sa blokiranim otvorima ili ograničenim protokom zraka.
- Odložite usisivač nakon svake upotrebe kako biste spriječili da se neko spotakne o njega.
- **VAŽNO:** Pranje filtera poboljšava performanse usisavanja. Uvjerite se da su svi filteri potpuno suhi prije nego što ih ponovo postavite.

- Kućište čistite samo mekom, suhom krpom. Ne koristite tečna ili aerosolna sredstva za čišćenje.
- Čuvajte usisivač u zatvorenom prostoru na hladnom i suhom mjestu, van domašaja male djece.
- Nikada ne pokušavajte sami otvoriti bazu motora usisivača ili zamijeniti kabal za napajanje. Ako je usisivač oštećen, mora ga popraviti proizvođač ili njegov servisier ili odgovarajuće kvalifikovano lice kako bi se izbjegla opasnost. U slučaju oštećenja, pozovite službu za podršku nakon prodaje za savjet.

UPOZORENJE!

- Nikada nemojte koristiti ovu mašinu ako usisna snaga postane veoma slaba.

Kada se to desi:

- Isključite uređaj, izvucite utikač iz utičnice i provjerite da li je posuda za prašinu puna.
 - Zatim provjerite da li je neki dio podne četke, cijevi ili crijeva začepljen.
- Ne koristite usisivač dok se ne ukloni blokada i ponovo ne radi normalno.
- Ako ne možete da riješite problem, obratite se službi za podršku nakon prodaje.
- Uvijek isključite usisivač nakon upotrebe, a prije nego što ga ponovo uključite, obavezno ga čvrsto držite usisivačem.
 - Uvijek isključite i iskopčajte usisivač iz električne utičnice prije nego što sklopite, otvorite ili ispraznite kesu za prašinu ili prije povezivanja/ odvajanja priključaka.

DIJELOVI

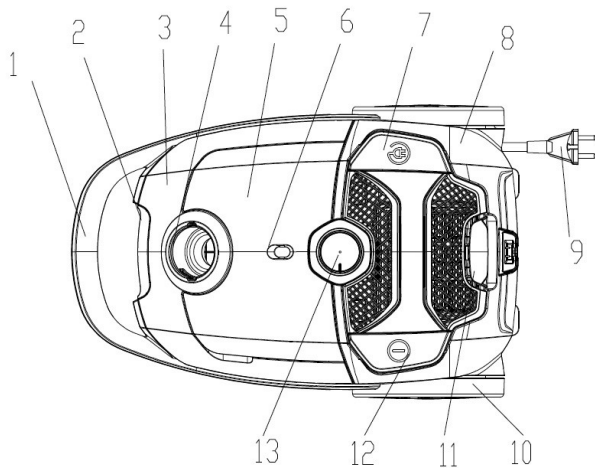

1. Ručka
2. Dugme za otvaranje prednjeg poklopca
3. Prednji poklopac
4. Usisni otvor
5. Poklopac dodatne opreme
6. Indikator prašine
7. Dugme za namotavanje kabla
8. Zadnji poklopac
9. Kabal za napajanje i utikač
10. Veliki točak
11. Poklopac izlaznog zraka
12. Dugme za uključivanje/ isključivanje
13. Dugme za izbor režima

Lista dodatne opreme

Set pribora za crijeva uključuje:

- jednu metalnu cijev
- jednu četku za pod
- jednu okruglu četku
- jednu ravnu četku.

NAČIN RADA

1. Priključite crijevo: umetnite kraj crijeva u usisni otvor na prednjem poklopcu, a zatim ga zakačite. (Sl. 1)
Uklonite crijevo: okrenite priključak crijeva u desni položaj, a zatim povucite za crijevo. (Slika 2), Spojite metalnu cijev na zakrivljeni kraj crijeva. (Slika 3)
2. Povežite različite alate sa mlaznicama na cijev za različite svrhe čišćenja: četka za pod (prilagođena vrsti tla) za tepih ili tvrdi pod (slika 4); mlaznica za kauč, površinu zida, zavjesu, ugao prostora između namještaja i itd. (Sl. 5) Okrugla četka i alat za pukotine smješteni su u pregradi za pribor;
3. Rukovanje usisivačem: utaknite utikač i kabal u utičnicu koja odgovara onoj na naljepnici za napajanje i pritisnite prekidač za uključivanje/isključivanje, usisivač će početi sa radom. (Slika 6)
4. Podesite snagu vakuumske snage: promijenite snagu mašine pomoću dugmeta za kontrolu brzine desnog i lijevog obrtanja kako biste zadovoljili različite potrebe upotrebe (slika 7).
5. Pomjerite mašinu: držite ručku na zadnjem dijelu vakuuma (slika 8).
6. Premotavanje kabla: Isključite usisivač sa prekidačem za uključivanje/isključivanje i izvucite utikač iz glavne utičnice, pritisnite dugme za premotavanje kabla, kabal za napajanje će biti uvučen (slika 9).

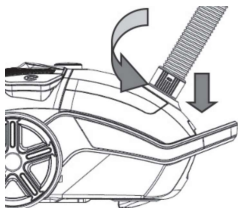

Slika 1

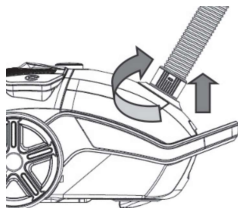

Slika 2

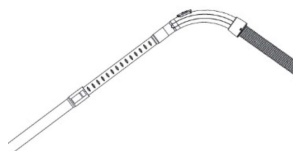

Slika 3

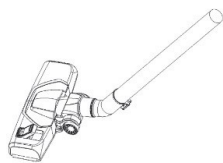

Slika 4



Slika 5

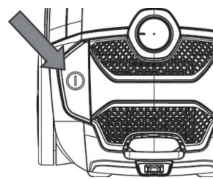

Slika 6

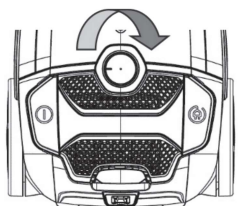

Slika 7

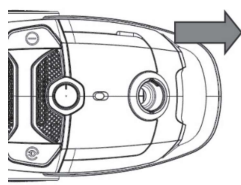

Slika 8

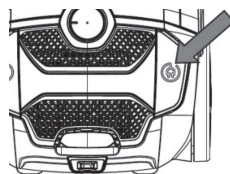

Slika 9

ODRŽAVANJE

1. Promijenite kesu za prašinu: kada indikator napunjenosti prašine postane crven ili se primijeti gubitak usisavanja, vrijeme je da očistite kesu za prašinu ili je zamijenite novom. (Slika 10)
 - Otvorite prednji poklopac dodiranjem na dugme na prednjem poklopcu. (Slika 11)
 - Izvadite držač kese, a zatim uklonite punu kesu za prašinu. (Slika 12)Postavljanje kese za prašinu: umetnite kesu za prašinu u držač kese, a zatim je stavite u ormar za proreze. (Slika 13)

Napomena: Ako kesu za prašinu nije postavljena, prednji poklopac se ne može zatvoriti

2. Ulazni filter: očistite filter toplom vodom i ostavite da se potpuno osuši prije nego što ga vratite u uređaj. (Slika 14)
Zamjena ulaznog filtera: pričvrstite i uklonite poklopac za ulaz, uklonite i zamijenite odgovarajućim filterom. (Slika 25)
3. Očistite izlazni filter: otvorite poklopac izlaza i izvadite HEPA okvir i filter. Operite ga i instalirajte nakon što se filter potpuno osuši. (Sl. 16/17)

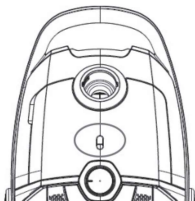

Slika 10

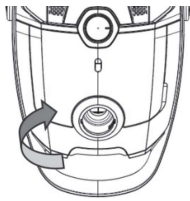

Slika 11

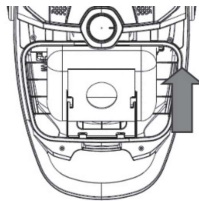

Slika 12

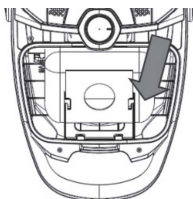

Slika 13

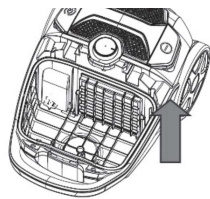

Slika 14

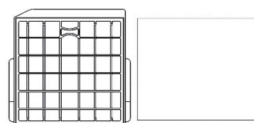

Slika 15

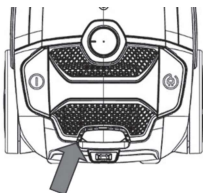

Slika 16

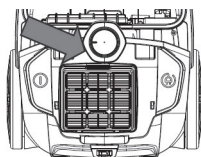

Slika 17

UPOZORENJE!

Utikač mora biti izvučen iz utičnice prije bilo kakvog održavanja ili zamjene.

Ako je kabal za napajanje oštećen, mora ga zamijeniti proizvođač ili njegov servisier ili odgovarajuće kvalifikovana osoba kako bi se izbjegla opasnost.

TEHNIČKE SPECIFIKACIJE

Napon: AC 220V-240V~
Frekvencija: 50Hz-60Hz
Snaga: 700W

Pravilno odlaganje ovog proizvoda



Ova oznaka označava da se ovaj proizvod ne smije odlagati s ostalim kućnim otpadom u celoj EU. Da biste sprečili moguću štetu po životnu sredinu ili zdravlje ljudi zbog nekontrolisanog odlaganja otpada, odgovorno ga reciklirajte da biste promovisali održivu ponovnu upotrebu materijalnih resursa. Da biste vratili svoj korišćeni uređaj, koristite sisteme za vraćanje i prikupljanje ili se obratite prodavcu kod koga je proizvod kupljen, oni mogu uzeti proizvod za ekološku reciklažu.

ВАЖНИ ИНСТРУКЦИИ ЗА БЕЗОПАСНОСТ

Прочетете внимателно това ръководство преди първата употреба, дори ако сте запознати с този вид продукт. Правилното изпълнение на мерки за безопасност намаляват риска от пожар, токов удар и нараняване.

Пазете ръководството на сигурно място за бъдещи справки, заедно с попълнената гаранционна карта, касовата бележка и опаковката. При продажба, предайте тези инструкции на следващия собственик на уреда.

Винаги спазвайте основните мерките за безопасност и мерки за предотвратяване на злополуки, когато използвате електрически уред, включително следното:

Електрическа безопасност и работа с кабели

- Преди да включите уреда се уверете, че електрическото напрежение и честота на мрежата съответстват на посочените върху уреда.
- За да намалите риска от токов удар, никога не работете с този уред или с щепсела с мокри ръце, ако е бил потопен във вода или върху него е била разлята течност.
- Не поставяйте чужди предмети в уреда.
- Ако захранващият кабел е повреден, той трябва да бъде заменен от производителя, негов сервизен агент или от лица с подходяща квалификация, за да се избегне опасност.
- Редовно проверявайте уреда и кабела за видими повреди. Не го използвайте, ако кабелът или корпусът са повредени, ако са били изпускани, повредени, оставени на открито или попаднали във вода, или ако по какъвто и да е начин изглеждат дефектни. Обадете се в сервиз за следпродажбената поддръжка, ако някоя част изглежда повредена.
- Не допускате прегъване, огъване, счупване, прекомерно опъване и повреда на захранващия кабел.
- Не издърпвайте и не пренасяйте прахосмукачката, държейки кабела. Не използвайте кабела като дръжка, не прищипвайте кабела под врата и не го прокарвайте около остри ръбове или ъгли. Не преминавайте с прахосмукачката върху кабела. Дръжте кабела далеч от нагрятата повърхност.
- Бутоните за управление на прахосмукачката трябва да са изключени, преди да я свържете или изключите.
- **ПРЕДУПРЕЖДЕНИЕ:** Винаги изключвайте и изваждайте щепсела от контакта, преди да свържете или разкачите вакуумния маркуч и аксесоарите и преди изпразване или почистване на резервоара за прах.

- За да изключите щепсела от захранването, не издърпвайте кабела. За да го извадите, хванете щепсела, а не кабела и внимателно го издърпайте от захранващия контакт и след това натиснете бутона за прибиране на кабела, за да изтегли кабела.

Условия и ограничения за употреба

- Този уред е предназначен само за битова употреба. Той не е подходящ нито за търговска/промишлена, нито за употреба на открито.
- Използвайте прахосмукачката само върху сухи вътрешни повърхности, както е описано в това ръководство и с оригиналните аксесоари, доставени от производителя/дистрибутора. Не го използвайте за други цели, освен описаните в това ръководство за потребителя.
- Неправилно монтиране и употреба може да доведе до риск от пожар, токов удар и/или нараняване на хора. Ние не поемаме отговорност за евентуални щети, причинени от неправилна или увреждаща употреба.
- Този уред не е предназначен за употреба от лица (включително деца) с намалени физически, сетивни или умствени способности или липса на опит и познания, освен ако те не са под надзор или не са им били дадени инструкции преди това по отношение на използването на уреда от лице, което да е отговорно за тяхната безопасност
- Децата трябва да се наблюдават, за да не си играят с уреда. Необходимо е много да се внимава, когато някой уред се използва от деца или в близост до деца.
- Никога не оставяйте уреда без надзор:

Безопасна употреба

- Пазете косата, свободните дрехи, пръстите и всички части на тялото си далеч от отворите и движещи се части.
- Дръжте края на маркуча, тръбите и други отвори далеч от лицето и тялото си.
- Не насочвайте прахосмукачката към хора или животни, когато е включена.
- Не използвайте уреда без поставени филтри.
- Бъдете особено внимателни при почистване на стълби с прахосмукачката.
- Не използвайте прахосмукачката за събиране на: запалими или горими течности (като гориво или разтворител); горящи вещества (като пепел, цигари или горещи въглища), не я използвайте в присъствието на експлозивни течности или пари;

твърди или остри предмети, като парчета стъкло, пирони, монети; вредни или токсични материали (като белина, амоняк, препарат за отпушване на канали); всякакви течности, не я употребявайте в зони, където може да има течности.

- Дръжте прахосмукачката далеч от източници на топлина (радиатор, фурна и др.), пряка слънчева светлина, влага и остри ръбове.
- Пазете всички отвори от прах, мъх, коса или всичко, което може да намали въздушния поток. Не използвайте уреда, ако има блокирани отвори или намален въздушен поток.
- Прибирайте прахосмукачката след като почистите, за да предотвратите инциденти с препъване.
- **ВАЖНО:** Измиването на филтрите подобрява работата на прахосмукачката. Уверете се, че всички филтри са напълно сухи, преди да ги поставите отново.
- Почистявайте корпуса само с мека, суха кърпа. Не използвайте течни или аерозолни почистващи препарати.
- Съхранявайте прахосмукачката на закрито, хладно и сухо място, недостъпно за малки деца.
- Никога не се опитвайте сами да отворите основата на мотора на прахосмукачката или да сменяте захранващия кабел. Ако захранващият кабел на прахосмукачката е повреден, той трябва да бъде

заменен от производителя, негов сервизен агент или от лица с подходяща квалификация, за да се избегне опасност. В случай на повреда, обадете се в сервиз за следпродажбена поддръжка за съвет.

⚠ ПРЕДУПРЕЖДЕНИЕ!

- Никога не използвайте тази машина, ако смукателната мощност стане много слаба. Ако това се случи:
 - Изключете уреда, изключете го от контакта и проверете дали контейнерът за прах е пълен.
 - След това проверете дали някоя част от четката за под, тръбата или маркуча не е запушена. Не използвайте прахосмукачката, докато не отстраните запушването и тя не заработи отново нормално.
- Ако не можете да разрешите проблема, свържете се със сервиз за следпродажбена поддръжка.
- След употреба винаги изключвайте прахосмукачката от бутоните и преди да я включите отново в контакта, не забравяйте да я държите здраво, когато я използвате.
- Винаги изключвайте прахосмукачката и изваждайте щепсела от контакта, преди сглобяване, отваряне или изпразване на торбата за прах или преди да поставяне/отстраняване на приставките.

ЧАСТИ

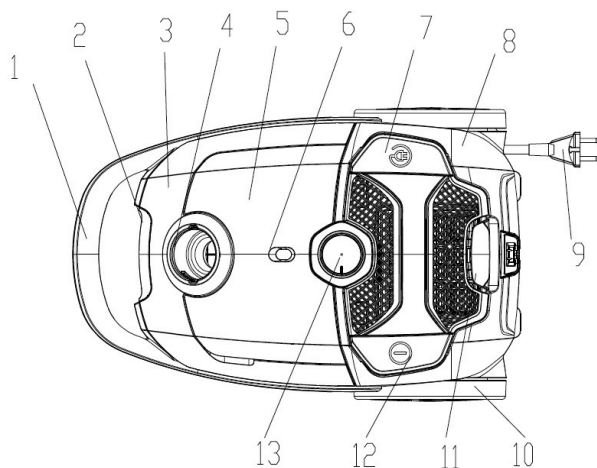

1. Капак на дръжката
2. Преден капак Декоративна плоча
3. Преден капак
4. Засмукваща основа
5. Капак на приставките
6. Индикатор за степен на запълване с прах
7. Бутон за навиване на кабела
8. Заден капак
9. Захранващ кабел и щепсел
10. Голямо колело
11. Капак на изхода за въздух
12. Бутон включване/изключване
13. Бутон за избор на режим

Списък с аксесоари

Комплект аксесоари към маркучите Включва:

- една метална тръба
- една четка за под
- една кръгла четка
- една плоска четка.

МЕТОД НА РАБОТА

1. Свързване на аксесоара към маркуча: поставете края на маркуча в гнездото на маркуча на предния капак и след това го закрепете. (Фигура 1)
Отстраняване на аксесоара за маркуч: завъртете съединителя на маркуча в положение надясно и след това издърпайте аксесоара за маркуч. (Фиг. 2), Свържете металната тръба към извития край на маркуча. (Фиг. 3).
2. Свързване на различни накрайници към тръбата за различни цели за почистване: четка за под (съобразно типа на подовата настилка) за килим или твърд под (фиг. 4); тесен накрайник за диван, стенни повърхности, завеси, ъгли в пространството между мебелите и т.н. (Фиг. 5); Кръглата четка и тесния накрайник се съхраняват в отделението за приставки;
3. Работа с прахосмукачката: включете щепсела с кабела в контакт, който съответства на този на етикета на захранването, и натиснете педала за включване/изключване, прахосмукачката ще започне да работи. (Фиг. 6).
4. Регулирайте мощността на засмукване: променяйте мощността на машината чрез копчето за управление на мощността на дясно и наляво, за да съответства на различните нужди на употреба (Фиг. 7).
5. Преместване на машината: пренесяйте за дръжката в задната част на прахосмукачката (фиг. 8).
6. Навиване на кабела Изключете прахосмукачката от бутона за включване/изключване и издърпайте щепсела от главния контакт, натиснете бутона за навиване на кабела, захранващият кабел ще бъде изтеглен във вътрешността (фиг. 9).

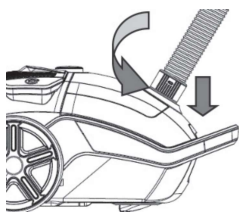

Фиг. 1

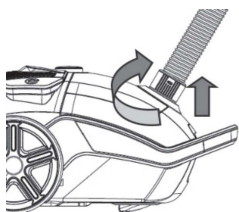

Фиг. 2

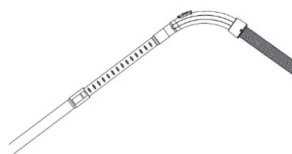

Фиг. 3

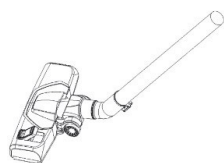

Фиг. 4



Фиг. 5

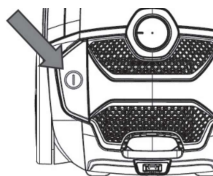

Фиг. 6

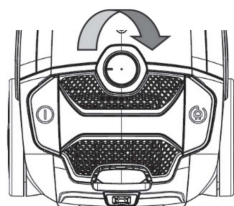

Фиг. 7

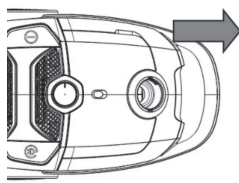

Фиг. 8

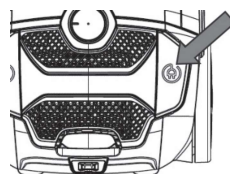

Фиг. 9

ПОДДРЪЖКА

1. Смяна на торбата за прах: когато индикаторът за степен на запълване с прах стане червен или забележите загуба на всмукателна мощност, е време да изхвърлите праха или да смените с нова торбичка (фиг. 1). (Фиг. 10).
 - Отворете предния капак, като натиснете бутона на предния капак. (Фиг. 11).
 - Извадете държача на торбата, след което извадете пълната торба за прах. (Фиг. 12).Монтиране на торбичката за прах: поставете торбата за прах в държача на торбата и след това го поставете в съответния прорез. (Фиг. 13).

Забележка: Ако торбата за прах не е поставена, предният капак не може да се затвори

2. Входен филтър: почистете филтъра с топла вода и го оставете да изсъхне напълно, преди да го поставите обратно в устройството. (Фиг. 14). Замяна на входния филтър: притиснете надолу и свалете капака на входа, отстранете филтъра и го заменете с подходящ. (Фиг. 25).
3. Почистете изходящия филтър: отворете капака на изхода и извадете рамката и HEPA филтъра. Измийте го и го монтирайте след като е напълно изсъхнал (Фиг. 16/17)

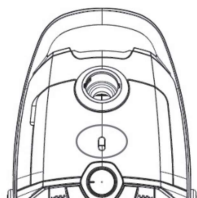

Фиг. 10

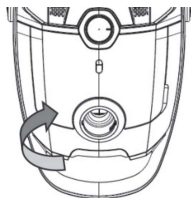

Фиг. 11

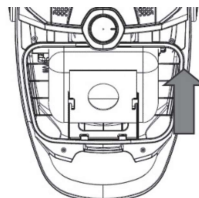

Фиг. 12

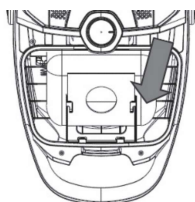

Фиг. 13

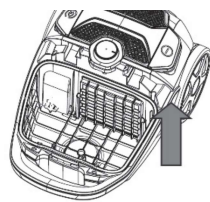

Фиг. 14

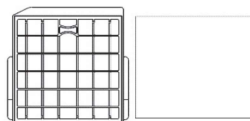

Фиг. 15

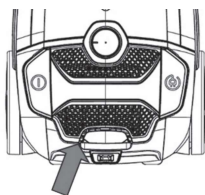

Фиг. 16

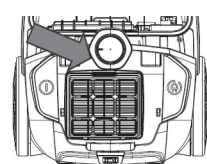

Фиг. 17

ПРЕДУПРЕЖДЕНИЕ!

Щепселът трябва да бъде изваден от контакта преди да пристъпите към каквото и да е действие по поддръжка или замяна на части.

Ако захранващият кабел е повреден, той трябва да бъде заменен от производителя, негов сервизен агент или от лица с подходяща квалификация, за да се избегне опасност.

ТЕХНИЧЕСКИ СПЕЦИФИКАЦИИ

Напрежение AC 220V-240V~

Честота: 50Hz-60Hz

Мощност: 700W

Правилно отстраняване от употреба на този продукт:



Тази маркировка показва, че този продукт не трябва да се изхвърля заедно с други битови отпадъци в целия ЕС. За да предотвратите възможни щети върху околната среда или човешкото здраве поради неконтролираното изхвърляне на отпадъци, рециклирайте ги отговорно, за да насърчите устойчивото повторно използване на материалните ресурси. За да върнете използваното устройство, използвайте системата за връщане събиране или се свържете с търговеца, от когото сте закупили продукта. Те могат да вземат от Вас този продукт и да го рециклират безопасно.

Samo za domaćinstvo.

Prije upotrebe pažljivo pročitajte uputstvo za upotrebu.

VAŽNA SIGURNOSNA UPUTSTVA

Pažljivo pročitajte ovo uputstvo prije prve upotrebe, čak i ako ste upoznati sa ovom vrstom proizvoda. Ovdje sadržane mjere opreza smanjuju rizik od požara, strujnog udara i povreda ako se pravilno pridržavate.

Čuvajte priručnik na sigurnom mjestu za buduću upotrebu, zajedno sa popunjenim jamstvenim listom, potvrdom o kupovini i kartonom. Ako je primjenjivo, proslijedite ovo uputstvo sljedećem vlasniku uređaja.

Prilikom korištenja električnih uređaja uvijek se pridržavajte osnovnih mjera opreza i mjera za sprječavanje nesreća, uključujući sljedeće:

Električna sigurnost i rukovanje kablovima

- Prije uključivanja, provjerite da li vaš električni napon i frekvencija kruga odgovaraju onima navedenim na uređaju.
- Kako biste smanjili rizik od strujnog udara, nikada ne rukujte ovim proizvodom i ne rukujte utikačem mokrim rukama, nemojte ga potopiti pod vodu ili proljevati tekućinu u proizvod.
- Ne stavljajte nikakve predmete u uređaj.
- Ako je kabel za napajanje oštećen, mora ga zamijeniti proizvođač ili njegov servisier ili odgovarajuće kvalificirana osoba kako bi se izbjegla opasnost.
- Redovno provjeravajte aparat i kabel za vidljiva oštećenja. Nemojte ga koristiti ako su kabel ili kucište oštećeni, ako su ispalili, oštećeni, ostavljeni na otvorenom ili pali u vodu, ili ako na bilo koji način djeluju neispravno. Pozovite službu za podršku nakon prodaje ako se čini da je neki dio oštećen.
- Nemojte savijati, gnječiti, naprezati ili oštećivati kabel za napajanje.
- Ne vucite i ne nosite usisavač za kabel. Ne koristite kabel kao ručku, ne zatvarajte vrata na kabelu niti povlačite kabel oko oštih rubova ili kuteva.
- Ne prelazite usisavačem preko kabela. Držite kabel dalje od zagrijanih površina.
- Isključite kontrole usisavača prije nego što ga priključite ili isključite iz električne mreže.
- **UPOZORENJE:** Uvijek isključite i iskopčajte usisavač prije nego što priključite ili odvojite usisno crijevo i pribor i prije pražnjenja ili čišćenja spremnika za prašinu.
- Nemojte povlačiti kabel da biste isključili utikač iz napajanja. Da biste isključili utikač, uhvatite utikač, a ne kabel, i nježno ga izvucite iz utičnice, a zatim pritisnite tipku za uvlačenje kabela da biste uvukli kabel.

Uvjeti upotrebe i ograničenja

- Ovaj uređaj je namijenjen samo za upotrebu u domaćinstvu. Nije prigodan za komercijalnu/industrijsku

upotrebu niti za vanjsku upotrebu.

- Koristite usisavač samo na suhim, zatvorenim površinama, kako je opisano u ovom uputstvu i sa originalnim priborom koji je isporučio proizvođač/distributer. Nemojte ga koristiti u bilo koje druge svrhe osim onih opisanih u ovom priručniku.
- Nepravilna instalacija i upotreba mogu dovesti do opasnosti od požara, strujnog udara i/ili povreda osoba. Ne preuzimamo nikakvu odgovornost za eventualna oštećenja nastala uslijed nepravilne ili pogrešne upotrebe.
- Ovaj aparat nije namijenjen za upotrebu osobama (uključujući djecu) sa smanjenim fizičkim, senzornim ili mentalnim sposobnostima, ili sa nedostatkom iskustva i znanja, osim ako su pod nadzorom ili uputstvima o upotrebi aparata od strane osobe odgovorne za njihovu sigurnost.
- Nadgledajte malu djecu kako biste bili sigurni da se ne igraju sa uređajem. Pažljiv nadzor je neophodan kada bilo koji uređaj koriste djeca ili u njihovoj blizini.
- Nikada ne ostavljajte aparat bez nadzora.

Sigurna upotreba

- Držite kosu, široku odjeću, prste i sve dijelove tijela dalje od otvora i pokretnih dijelova.
- Držite kraj crijeva, štapiće i druge otvore dalje od lica i tijela.
- Ne usmjeravajte usisavač prema ljudima ili životinjama tijekom upotrebe.
- Ne koristite proizvod bez postavljenih filtera.
- Budite posebno oprezni pri usisavanju na stepenicama.
- Ne koristite usisavač za usisavanje zapaljivih tekućina (poput goriva ili otapala); goruće materije (poput pepela, cigareta ili vrelog ugljena) ili ih koristiti u prisutnosti eksplozivnih tekućina ili isparenja; tvrdi ili oštri predmeti poput krhotina stakla, čavla, kovanica; štetni ili toksični materijali (poput izbjeljivača sa klorom, amonijaka, sredstva za čišćenje odvođa); bilo koje tekućine ili usisavanje u područjima gdje tekućine mogu biti prisutne.
- Držite usisavač dalje od izvora topline (radijator, pećnica itd.), direktne sunčeve svjetlosti, vlage i oštih rubova.
- U svim otvorima nema prašine, vlakana, dlaka ili bilo čega što može smanjiti protok zraka.
- Ne koristite proizvod sa blokiranim otvorima ili ograničenim protokom zraka.
- Odložite usisavač nakon svake upotrebe kako biste spriječili da se netko spotakne o njega.
- **VAŽNO:** Pranje filtera poboljšava performanse usisavanja. Uvjerite se da su svi filteri potpuno suhi prije nego što ih

ponovo postavite.

- Kućiste čistite samo mekanom, suhom krpom. Ne koristite tekuća ili aerosolna sredstva za čišćenje.
- Čuvajte usisavač u zatvorenom prostoru na hladnom i suhom mjestu, izvan dosegma male djece.
- Nikada ne pokušavajte sami otvoriti bazu motora usisavača ili zamijeniti kabel za napajanje. Ako je usisavač oštećen, mora ga popraviti proizvođač ili njegov serviser ili odgovarajuće kvalificirana osoba kako bi se izbjegla opasnost. U slučaju oštećenja, pozovite službu za podršku nakon prodaje za savjet.

UPOZORENJE!

- Nikada nemojte koristiti ovaj uređaj ako usisna snaga postane veoma slaba.

Kada se to dogodi:

- Isključite uređaj, izvucite utikač iz utičnice i provjerite da li je posuda za prašinu puna.
 - Zatim provjerite da li je neki dio podne četke, cijevi ili crijeva začepljen.
- Ne koristite usisavač dok se ne ukloni blokada i ponovo ne radi normalno.
- Ako ne možete riješiti problem, obratite se službi za podršku nakon prodaje.
- Uvijek isključite usisavač nakon upotrebe, a prije nego što ga ponovo uključite, obavezno ga čvrsto držite usisavačem.
 - Uvijek isključite i iskopčajte usisavač iz električne utičnice prije nego što sklopite, otvorite ili ispraznite posudu za prašinu ili prije povezivanja/ odvajanja priključaka.

DIJELOVI

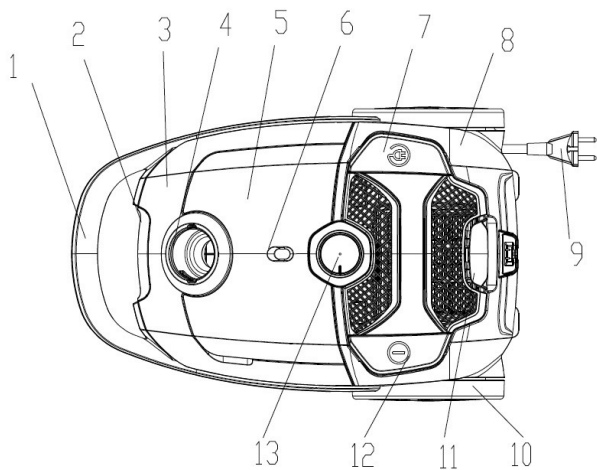

1. Ručka
2. Tipka za otvaranje prednjeg poklopca
3. Prednji poklopac
4. Usisni otvor
5. Poklopac dodatne opreme
6. Indikator prašine
7. Tipka za namotavanje kabela
8. Zadnji poklopac
9. Kabel za napajanje i utikač
10. Veliki kotač
11. Poklopac izlaznog zraka
12. Tipka za uključivanje/isključivanje
13. Tipka za izbor načina rada

Lista dodatne opreme

Set pribora za crijeva uključuje:

- jednu metalnu cijev,
- jednu četku za pod
- jednu okruglu četku
- jednu ravnu četku.

NAČIN RADA

1. Priključite crijevo: umetnite kraj crijeva u usisni otvor na prednjem poklopcu, a zatim ga zakačite. (Sl. 1) Uklonite crijevo: okrenite priključak crijeva u desni položaj, a zatim povucite za crijevo. (Slika 2) Spojite metalnu cijev na zakrivljeni kraj crijeva. (Slika 3)
2. Povežite različite alate sa mlaznicama na cijev za različite svrhe čišćenja: četka za pod (prilagođena vrsti tla) za tepih ili tvrdi pod (slika 4); mlaznica za kauč, površinu zida, zavjesu, kut prostora između namještaja i itd. (Sl. 5) Okrugla četka i alat za pukotine smješteni su u pregradi za pribor;
3. Rukovanje usisavačem: utaknite utikač i kabel u utičnicu koja odgovara onoj na naljepnici za napajanje i pritisnite prekidač za uključivanje/isključivanje, usisavač će početi sa radom. (Slika 6)
4. Podesite snagu vakuumske snage: promijenite snagu uređaja pomoću tipke za kontrolu brzine desnog i lijevog okretaja kako biste zadovoljili različite potrebe upotrebe (slika 7).
5. Pomaknite uređaj: držite ručku na zadnjem dijelu vakuuma (slika 8).
6. Premotavanje kabela: Isključite usisavač sa prekidačem za uključivanje/isključivanje i izvucite utikač iz glavne utičnice, pritisnite tipku za premotavanje kabela, kabel za napajanje će biti uvučen (slika 9).

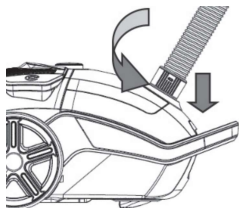

Slika 1

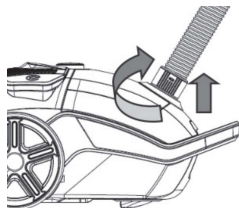

Slika 2

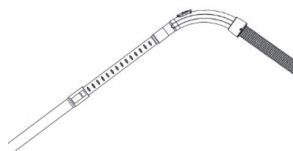

Slika 3

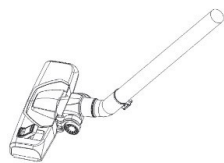

Slika 4



Slika 5

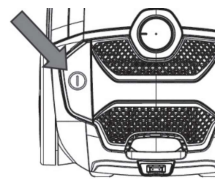

Slika 6

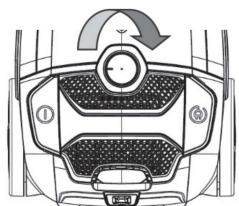

Slika 7

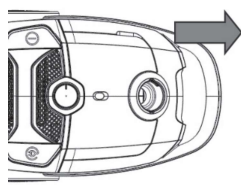

Slika 8

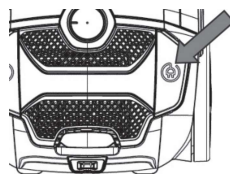

Slika 9

ODRŽAVANJE

1. Promijenite posudu za prašinu: kada indikator napunjenosti prašine postane crven ili se primjeti gubitak usisavanja, vrijeme je da očistite posudu za prašinu ili je zamijenite novom. (Slika 10)
Otvorite prednji poklopac dodiranjem na tipku na prednjem poklopcu. (Slika 11)
Izvadite držač posude, a zatim uklonite punu posudu za prašinu. (Slika 12)
Postavljanje posude za prašinu: umetnite posudu za prašinu u držač posude, a zatim je stavite u utore za proreze. (Slika 13)

Napomena: Ako posuda za prašinu nije postavljena, prednji poklopac se ne može zatvoriti

2. Ulazni filter: očistite filter toplom vodom i ostavite da se potpuno osuši prije nego što ga vratite u uređaj. (Slika 14)
Zamjena ulaznog filtera: pričvrstite i uklonite poklopac za ulaz, uklonite i zamijenite odgovarajućim filterom. (Slika 25)
3. Očistite izlazni filter: otvorite poklopac izlaza i izvadite HEPA okvir i filter. Operite ga i instalirajte nakon što se filter potpuno osuši. (Sl. 16/17)

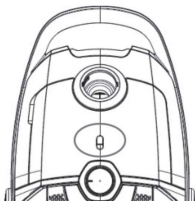

Slika 10

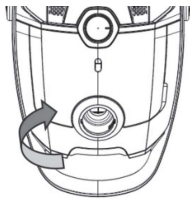

Slika 11

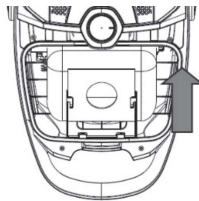

Slika 12

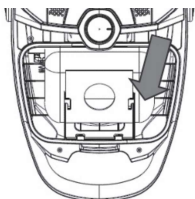

Slika 13

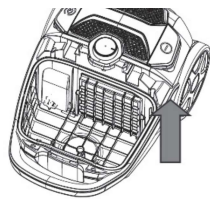

Slika 14

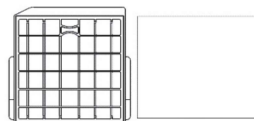

Slika 15

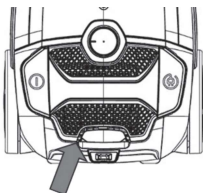

Slika 16

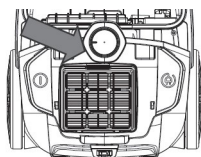

Slika 17

UPOZORENJE!

Utikač mora biti izvučen iz utičnice prije bilo kakvog održavanja ili zamjene.
Ako je kabel za napajanje oštećen, mora ga zamijeniti proizvođač ili njegov serviser ili odgovarajuće kvalificirana osoba kako bi se izbjegla opasnost.

TEHNIČKE SPECIFIKACIJE

Napon: AC 220V-240V~

Frekvencija: 50Hz-60Hz

Snaga: 700W

Pravilno odlaganje ovog proizvoda



Ova oznaka označava da se ovaj proizvod ne smije odlagati s ostalim kućnim otpadom u cijeloj EU. Da biste spriječili moguću štetu po okoliš ili zdravlje ljudi zbog nekontroliranog odlaganja otpada, odgovorno ga reciklirajte da biste promovirali održivu ponovnu upotrebu materijalnih resursa. Da biste vratili svoj korišteni uređaj, koristite sustave za vraćanje i prikupljanje ili se obratite trgovcu kod kojega je proizvod kupljen, oni mogu uzeti proizvod za ekološku reciklažu.

Kizárólag háztartási használatra.
Használat előtt figyelmesen olvassa el ezt a használati útmutatót.

FONTOS BIZTONSÁGI UTASÍTÁSOK

Az első használat előtt alaposan olvassa el ezt a kézikönyvet, még akkor is, ha már ismeri ezt a terméktípust. Az itt leírt biztonsági óvintézkedések helyes betartása csökkenti a tűz, az áramütés és a sérülés veszélyét.

A kézikönyvet, a kitöltött jótállási jegyet, a vásárlási bizonylattal és a csomagolással együtt őrizze meg későbbi felhasználás céljából. Adott esetben adja át ezeket az utasításokat a készülék következő tulajdonosának.

Az elektromos készülékek használatakor mindig tartsa be az alapvető biztonsági óvintézkedéseket és balesetmegelőzési intézkedéseket, beleértve a következőket:

Elektromos biztonság és a vezeték kezelése

- Bekapcsolás előtt győződjön meg arról, hogy a használni kívánt áramkör megfelel a készüléken feltüntetett értékeknek.
- Az áramütés veszélyének csökkentése érdekében soha ne működtesse ezt a terméket, és ne kezelje a villásdugót nedves kézzel, ne merítse víz alá, és ne öntsön folyadékot a termékbe.
- Ne helyezzen semmilyen tárgyat a készülékbe.
- Ha a tápkábel megsérül, a további veszélyek elkerülése érdekében azt csak a gyártó, annak szakszerveze vagy egy megfelelő végzettséggel rendelkező szakember cserélheti ki.
- Rendszeresen ellenőrizze a készüléket és a tápkábelt a látható sérülések felderítésére. Ne használja a készüléket, ha a vezeték vagy a ház sérült, ha leejtették, megrongálták, szabadban hagyták vagy vízbe dobták, vagy ha bármilyen módon hibásnak tűnik. Hívja fel az ügyfélszolgálatot, ha bármelyik alkatrész sérültnek tűnik.
- Ne gyűrje, ne hajlítsa meg, ne nyomja össze, ne feszítse meg és ne sértse fel a tápkábelt.
- Ne húzza vagy vigye a porszívót a tápkábelnél fogva. Ne használja a vezetékot fogantyúként, ne zárjon ajtót a zsinórra, és ne húzza a zsinórt éles szélek vagy sarkok körül. Ne húzza át a porszívót a kábelen. Tartsa a tápkábelt távol meleg felületektől.
- Állítsa kikapcsolt állapotba a porszívó kapcsolóját, mielőtt csatlakoztatja vagy leválasztja az elektromos hálózatról.
- FIGYELMEZTETÉS: Mindig kapcsolja ki és húzza ki a porszívót, mielőtt csatlakoztatja vagy leválasztja a porszívótömlőt és a tartozékokat, valamint mielőtt kiüríti vagy tisztítja a portartályt.
- Soha ne a tápkábelnél fogva húzza ki a készüléket a konnektorból. A kihúzáshoz fogja meg a villásdugót (ne a kábelt) és óvatosan húzza ki a hálózati csatlakozóból, majd nyomja meg a zsinórbehúzó gombot a zsinór felcséveléséhez.

Használati feltételek és korlátozások

- Ez a készülék kizárólag háztartási használatra készült. Nem alkalmas sem kereskedelmi/ipari, sem kültéri használatra.
- A porszívót csak száraz, beltéri felületeken, a jelen használati utasításban leírtak szerint és a gyártó/forgalmazó által szállított eredeti tartozékokkal használja.
- Ne használja a készüléket a jelen kézikönyvben leírtaktól eltérő célra.
- A nem megfelelő telepítés és használat tűz, áramütés és/vagy személyi sérülés veszélyét eredményezheti. Nem vállalunk felelősséget a nem megfelelő, vagy hibás használatból eredő esetleges károkért.
- A készüléket gyermekek, valamint fizikai, érzékszervi vagy értelmi képességeikben korlátozott, illetve a készüléket és annak használatát nem ismerő személyek csak olyan felügyelete mellett használhatják, aki a berendezés biztonságos módon történő használatára és az ezzel járó veszélyekre vonatkozó szabályokat megismerte.
- Ügyeljen rá, hogy gyermekek ne játszanak a készülékkel. Szigorú felügyelet szükséges, ha bármilyen készüléket gyermekek közelében használnak.
- Soha ne hagyja a készüléket felügyelet nélkül.

Biztonságos használat

- Tartsa távol a haját, a laza ruházatot, az ujjakat és a test minden részét a nyílásoktól és a mozgó alkatrészekről.
- Tartsa távol a tömlő végét, a szívócsöveket és más nyílásokat az arctól és a testtől.
- Használat közben ne irányítsa a porszívót emberekre vagy állatokra.
- Ne használja a terméket a szűrők nélkül.
- Lépcsőn való porszívózásakor fokozott óvatossággal járjon el.
- Ne használja a porszívót: gyúlékony anyagok, gyúlékony folyadékok (például üzemanyag vagy oldószer); éghető anyagok (például hamu, cigaretta vagy forró parázs) felszívására, illetve ne használja robbanásveszélyes folyadékok vagy gőzök jelenlétében; kemény vagy éles tárgyak, például üvegszilánkok, szögek, érmék; káros vagy mérgező anyagok (például klóros fehérítő, ammónia, lefolyótisztító); bármilyen folyadék felszívására, illetve ne porszívózzon olyan helyeken, ahol folyadékok lehetnek.
- Tartsa a porszívót távol hőforrásoktól (radiátor, sütő stb.), közvetlen napfénytől, nedvességtől és éles szélektől.
- Minden nyílást tartson por, szősz, haj vagy bármilyen olyan dologtól mentesen, ami csökkentheti a légáramlást.
- Ne használja a terméket eltömött vagy korlátozott légáramlású nyílásokkal.

- Minden használat után tegye el a porszívót, hogy senki ne bukjon fel benne.
- **FONTOS:** A szűrők rendszeres mosása javítja a porszívó teljesítményét. Győződjön meg róla, hogy minden szűrő teljesen száraz, mielőtt újra felhelyezi azokat.
- A készülékházat csak puha, száraz ruhával tisztítsa. Ne használjon se folyékony, se aeroszolos tisztítószeret.
- A porszívót zárt térben, hűvös, száraz helyen, kisgyermekek elől elzárva tárolja.
- Soha ne próbálja meg saját maga kinyitni a porszívó motorházát, vagy kicserélni a tápkábelt. Ha a porszívó megsérül, a további veszélyek elkerülése érdekében azt csak a gyártó, annak szakszervize, vagy egy megfelelő végzettséggel rendelkező szakember javíthatja meg.

FIGYELMEZTETÉS!

- Ne használja tovább a készüléket, ha a szívóerő nagyon gyengévé válik.
Ha ez megtörténik ez megtörténik:
 - Kapcsolja ki a készüléket, húzza ki a konnektorból, és ellenőrizze, hogy a portartály tele van-e.
 - Ezután ellenőrizze, hogy a padlókefe, a cső vagy a tömlő valamelyik része eltömődött-e.
 Ne használja a porszívót, amíg a dugulást el nem távolítja. Ha nem tudja megoldani a problémát, forduljon az ügyfélszolgálathoz, vagy szervizponthoz.
- Használat után mindig kapcsolja ki és áramtalanítsa a porszívót.
- Mindig kapcsolja ki és húzza ki a porszívót a konnektorból, mielőtt összeszerelné, kinyitná vagy kiürítené a porzsákokat, illetve mielőtt csatlakoztatná/leválasztaná a tartozékokat.

A PORSZÍVÓ RÉSZEI

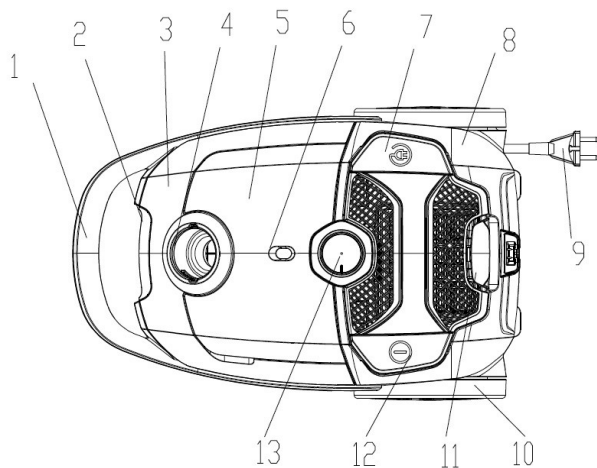

1. Fogantyú
2. Első fedél díszítőelem
3. Első fedél
4. Szívócsatlakozó
5. Tartozékok fedele
6. Porzsák telítettségjelző
7. Vezetékbehúzó gomb
8. Hátsó fedél
9. Tápkábel és dugvilla
10. Kerekek
11. Levegőkivezetés
12. Be-/kikapcsoló gomb
13. Módváltató gomb

Tartozékok listája

- Egy készlet tömlő tartozék, Tartalmazza:
 - egy fémcső,
 - egy padlókefe,
 - egy kerek kefe,
 - egy lapos kefe.

HASZNÁLAT

1. Csatlakoztassa a tömlő végét az előlő burkolaton lévő tömlő aljzatba, majd pattintsa be (1. ábra). A tömlő eltávolítása: fordítsa a tömlő csatlakozóját a megfelelő pozícióba, majd húzza ki a csövet (2. ábra). Csatlakoztassa a fémcsovét a tömlő ívelt végéhez (3. ábra)
2. Csatlakoztassa a különböző kiegészítőket a csőhöz a különböző tisztítási célokra: padlókefe (a talaj típusához igazítva) szőnyeghez vagy kemény padlóhoz (4. ábra); résszívó fej a kanapéhoz, falfelülethez, függönyhöz, bútorok közötti résekhez stb. (5. ábra) a kiegészítők a tartozékreeszben tárolhatóak;
3. A porszívó működtetése: csatlakoztassa a tápkábelt a hálózati aljzatba és nyomja meg a be-/kikapcsoló gombot (6. ábra).
4. A porszívó teljesítményét a különböző használati igényeknek megfelelően a teljesítményszabályzó gombbal tudja kezelni (7. ábra).
5. A porszívót mindig csak a fogantyúnál fogva emelje fel, vagy tegye arrébb (8. ábra).
6. Tápkábel feltekerése: Kapcsolja ki a porszívót a be-/kikapcsoló gombbal, húzza ki a dugót a hálózati aljzattól, majd nyomja meg a vezetékcsévéző gombot, a tápkábel magától behúzódik (9. ábra).

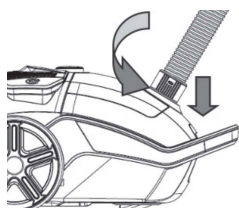

1. Ábra

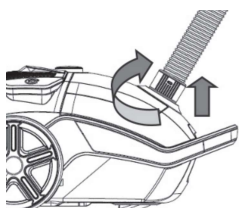

2. Ábra

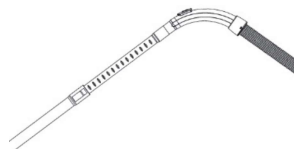

3. Ábra

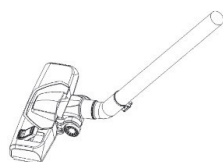

4. Ábra



5. Ábra

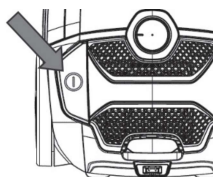

6. Ábra

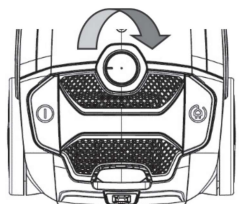

7. Ábra

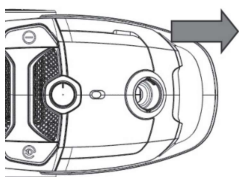

8. Ábra

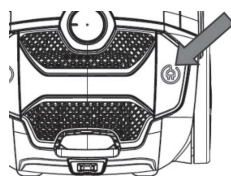

9. Ábra

MAINTENANCE

1. Change the dust bag: when the dust full indicator turns red or loss of suction is noticed, it is time to clear the dust bag or replace with a new bag. (Fig 10)

- Open the front cover by touching front cover button. (Fig 11)
- Take out the bag holder then remove the full dust bag. (Fig 12)

Installing the dust bag: insert the dust bag into the bag holder and then put it in the slot cabinet. (Fig 13)

Note: If the dust bag is not installed, the front cover can't be closed

2. Inlet filter: clean the filter with warm water and allow to dry fully before placing back into the unit. (Fig 14)

Replacing the inlet filter: clip down and remove the inlet cover, remove and replace with a suitable filter. (Fig 25)

3. Clean the outlet filter: open the outlet cover and take out the HEPA frame and filter. Wash it and install it after the filter has fully dried. (Fig 16/17)

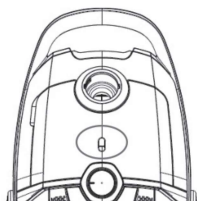

10. Ábra

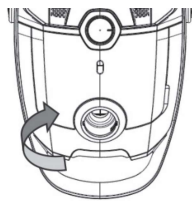

11. Ábra

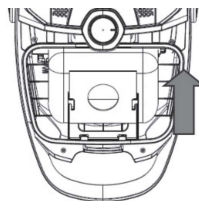

12. Ábra

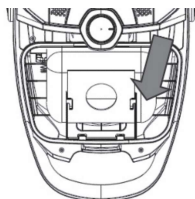

13. Ábra

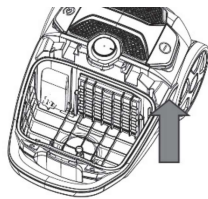

14. Ábra

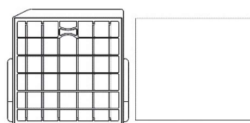

15. Ábra

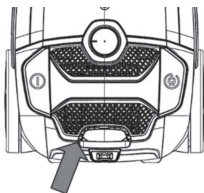

16. Ábra

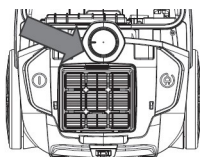

17. Ábra

FIGYELMEZTETÉS!

A villásdugót minden karbantartás vagy csere előtt ki kell húzni a hálózati aljzatból.

Ha a tápkábel megsérül, a további veszélyek elkerülése érdekében azt csak a gyártó, annak szakszervize, vagy egy megfelelő végzettséggel rendelkező szakember cserélheti ki.

TECHNIKAI SPECIFIKÁCIÓ

Feszültség: AC 220V-240V~

Frekvencia: 50Hz-60Hz

Teljesítmény: 700W

HULLADÉKKEZELÉS:



A fenti szimbólum azt jelzi, hogy a helyi törvényeknek és előírásoknak megfelelően a készüléket a háztartási hulladéktól elkülönítve kell a hulladékba helyezni. Ha a termék eléri élettartama végét, vigye a helyi hatóságok által kijelölt gyűjtőpontra. A készülék elkülönített módon történő gyűjtése és újrahasznosítása segít megóvni a természeti erőforrásokat, és biztosítja, hogy az újrahasznosítás az emberi egészség és a környezet védelmével összhangban történjen. A termék újrahasznosítása érdekében további információért forduljon az illetékesekhez, a helyi hulladékgyűjtő szolgáltatóhoz vagy ahhoz az üzlethez, ahol a terméket megvásárolta.

Само за домашна употреба.
Внимателно прочитајте ги упатствата за употреба пред употреба.

ВАЖНИ БЕЗБЕДНОСНИ УПАТСТВА

Внимателно прочитајте го ова упатство пред првата употреба, дури и ако сте запознаени со овој тип на производ. Мерките за безбедност приложени овде го намалуваат ризикот од пожар, електричен удар и повреда кога се придржувате правилно.

Чувајте го упатството на безбедно место за понатамошна референца, заедно со пополнетата гарантна картичка, потврда за набавка и картон. Доколку е применливо, предадете ги овие упатства на следниот сопственик на апаратот. Секогаш следете ги основните безбедносни мерки и мерки за спречување несреќи кога користите електричен апарат, вклучително и следново:

Електрична безбедност и ракување со кабли

- Пред да го вклучите, проверете дали електричниот напон и фреквенцијата на колото одговараат на оние наведени на апаратот.
- За да го намалите ризикот од струен удар, никогаш не ракувајте со овој производ или не ракувајте со приклучокот со влажни раце, не го потопувајте под вода и не истурајте течности во производот.
- Не ставајте предмети во апаратот.
- Доколку кабелот за напојување е оштетен, тој мора да се замени од производителот или неговиот сервис или соодветно квалификувано лице за да избегнете опасност.
- Редовно проверувајте го апаратот и кабелот за видливи оштетувања. Не користете го ако кабелот или куќиштето е оштетено, ако е испуштено, оштетено, оставено на отворено или во вода, или ако се чини дека е неисправно на кој било начин. Повикајте ја линијата за поддршка за продажба ако се чини дека некој дел е оштетен.
- Не го виткајте, затегнувајте или оштетуваат кабелот за напојување.
- Не ја влечете и не ја носете правосмукалната за кабелот. Не користете го кабелот како рачка, затворете ја вратата на кабелот или повлечете го кабелот околу остри рабови или англи.
- Не ја ставајте правосмукалната преку кабелот. Чувајте го кабелот подалеку од загреани површини.
- Исклучете ги контролите за правосмукалка пред да го поврзете или исклучите од електричната мрежа.
- **ПРЕДУПРЕДУВАЊЕ:** Секогаш исклучувајте ја правосмукалната пред да го поврзете или исклучите цревото и додаточите за правосмукалка и пред да го испразните или исчистите резервоарот за прав.
- Не влечете го кабелот за да го исклучите приклучокот од напојувањето. За да го исклучите,

фатете го приклучокот, а не кабелот, и нежно извлечете го од напојната точка и потоа притиснете го копчето за повлекување на кабелот за да го повлечете кабелот.

Услови за користење и ограничувања

- Овој апарат е наменет само за домашна употреба. Не е погоден ниту за комерцијална/индустриска, ниту за надворешна употреба.
- Користете ја правосмукалната само на суви, внатрешни површини, како што е опишано во ова упатство и со оригиналните додаточи доставени од производителот/дистрибутерот.
- Не користете ја за друга намена освен онаа опишана во ова упатство.
- Неправилната инсталација и употреба може да резултира со ризик од пожар, електричен удар и/или повреди на лица. Ние не преземаме никаква одговорност за евентуални штети предизвикани од неправилна или погрешна употреба.
- Овој апарат не е наменет за употреба од лица (вклучително и деца) со намалени физички, сетилни или ментални способности, или недостаток на искуство и знаење, освен под надзор или упатства за користење на апаратот од лице одговорно за нивната безбедност.
- Надгледувајте ги малите деца за да се осигурате дека не си играат со апаратот. Потребен е внимателен надзор кога било кој апарат се користи од деца или во близина на деца.
- Никогаш не оставајте го апаратот без надзор.

Безбедна употреба

- Држете ја косата, широката облека, прстите и сите делови на телото подалеку од отворите и подвижни делови.
- Чувајте го крајот на цревото, стапчињата и другите отвори подалеку од лицето и телото.
- Не насочувајте ја правосмукалната кон луѓе или животни кога е во употреба.
- Не користете го производот без поставени филтри.
- Внимателно внимавајте при чистење на скалите.
- Не ја користете правосмукалната за подигање: запаливи течности (како гориво или растворувач); запаливи супстанции (како пепел, цигари или јаглен), или во присуство на експлозивни течности или пари; тврди или остри предмети како што се парчиња стакло, клинци, монети; штетни или токсични материјали (како што се белило со хлор, амонијак, средство за чистење); какви било течности

или вакуум во области каде што може да има течности.

- Чувајте ја правосмукалката подалеку од извори на топлина (радијатор, печка итн.), Директна сончева светлина, влага и остри рабови.
- Чувајте ги сите отвори без прашина, влакна, коса или се што може да го намали протокот на воздух.
- Не користете го производот со блокирани или ограничени отвори на воздухот.
- Ставете ја настрана правосмукалката по секоја употреба за да спречите некој да се сопне од неа.
- **ВАЖНО:** Перењето на филтрите ги подобрува перформансите на вакуум. Осигурајте се дека сите филтри се целосно суви пред повторно да ги поврзете.
- Исклучете го куќиштето само со мека, сува крпа. Не користете течни средства за чистење.
- Чувајте ја правосмукалката во затворен простор, на ладно и суво место, подалеку од дофат на мали деца.
- Никогаш не обидувајте се сами да ја отворите базата на моторот на правосмукалката или да го замените кабелот за напојување. Ако правосмукалката е оштетена, мора да ја поправите кај производителот или неговиот сервис или соодветно квалификувано лице за да избегнете опасност. Во случај на

оштетување, јавете се на линијата за поддршка и продажба за совет.

⚠ ПРЕДУПРЕДУВАЊЕ!

- Никогаш не користете ја оваа машина кога моќноста на вшмукување станува многу слаба. Кога ќе се случи ова:
 - Исклучете го уредот, исклучете го од струја и проверете дали садот за прашина е полн.
 - Потоа проверете дали некој дел од подната четка, цевка или црево е блокиран.Не ја користете правосмукалката додека не се отстрани блокадата и не почне повторно да работи нормално. Ако не можете да го решите проблемот, контактирајте ја линијата за поддршка и продажба.
- Секогаш исклучувајте ја правосмукалката по употреба, и пред повторно да ја вклучите, проверете дали цврсто ја држите правосмукалката кога ја користите.
- Секогаш исклучувајте ја правосмукалката од електричниот штекер пред да ја составите, отворите или испразните вреќата за прашина или пред да ги поврзете/ исклучите приклучоците.

ДЕЛОВИ

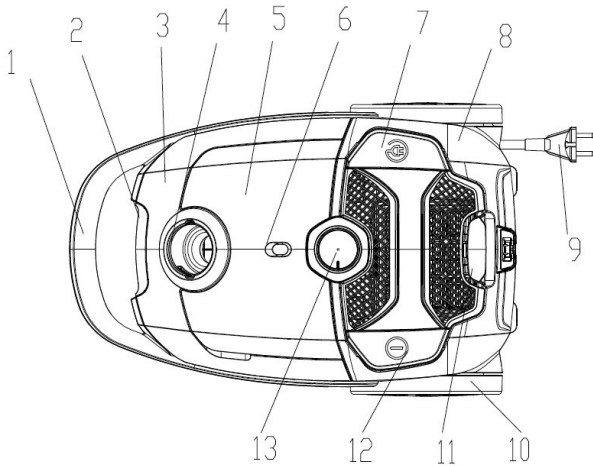

1. Капак на рачката
2. Предна декоративна маска
3. Предна маска
4. База за вшмукување
5. Маска за додатоци
6. Индикатор за целосна прашина
7. Копче за премотување на кабел
8. Задна маска
9. Кабел за напојување и приклучок
10. Големо тркало
11. Покривка за излез за воздух
12. ON/OFF Копче
13. Копче за селектирање режим

Листа на додатоци

Комплет додатоци за црева, Вклучуваат:

- една метална цевка
- една четка за под
- една тркалезна четка
- една рамна четка.

МЕТОД НА РАБОТА

1. Поврзете го додатокот на црево: вметнете го крајот на црево во приклучокот за црево на предниот капак и потоа закачете го. (Слика 1)
Отстранете го додатокот за црево: свртете го конекторот на црево во вистинската положба и потоа повлечете го додатокот за црево. (Слика 2), Поврзете ја металната цевка со закривениот крај на црево. (Слика 3)
2. Поврзете различни алати за млазници на цевката за различни намени за чистење: четка за под (прилагодена на типот на подот) за тепих или тврд под (слика 4); млазница за процепи за софа, површина на сид, завеса, агол на просторот помеѓу мебелот и итн. (Слика 5) Тркалезната четка и алатката за процепи се чуваат во дополнителната преграда;
3. Работа со правосмукалката: вметнете го приклучокот и кабелот во штекерот што е во

согласност со онаа на етикетата за напојување и притиснете ја педалата за вклучување/исклучување, правосмукалката ќе почне да работи. (Слика 6)

4. Прилагодете ја моќноста на вакуумската моќност: менување на моќноста на машината со десно и лево копче за контрола на брзината на ротација за да ги задоволи различните потреби за употреба (слика 7).
5. Поместете ја машината: носете ја рачката на задниот дел од вакуумот (слика 8).
6. Премотување на кабелот: Исклучете ја правосмукалката со копчето за вклучување/исклучување и извлечете го приклучокот од главниот приклучок, притиснете го копчето за премотување на кабелот, кабелот за напојување ќе се повлече (Слика 9).

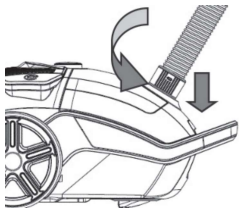

Слика 1

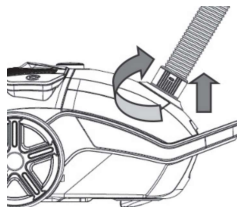

Слика 2

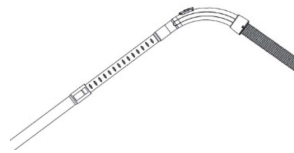

Слика 3

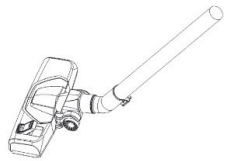

Слика 4



Слика 5

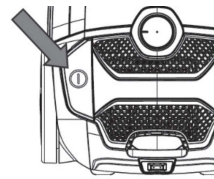

Слика 6

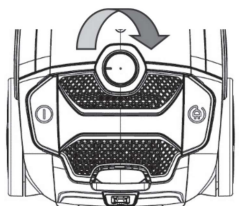

Слика 7

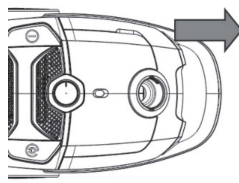

Слика 8

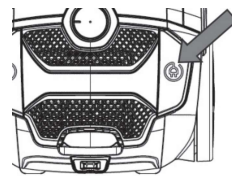

Слика 9

ОДРЖУВАЊЕ

1. Променете ја вреќата за прашина: кога индикаторот за полна прашина станува црвен или се забележува намалено вшмукување, време е да ја исчистите вреќата за прашина или да ја замените со нова торба. (Слика 10).

- Отворете го предниот капак со допирање на копчето за предниот капак. (Слика 11)
 - Извадете го држачот за торба, а потоа отстранете ја целата вреќа за прашина. (Слика 12)
- Инсталирање на вреќата за прашина: вметнете ја вреќата за прашина во држачот за торба, а потоа ставете ја во кабината за отвор. (Слика 13).

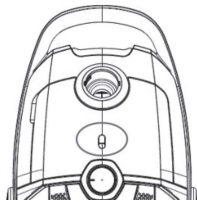

Слика 10

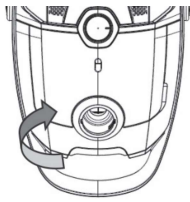

Слика 11

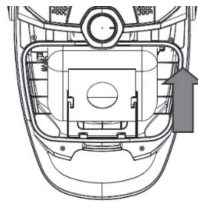

Слика 12

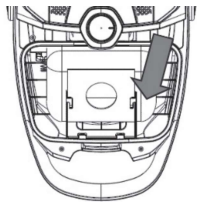

Слика 13

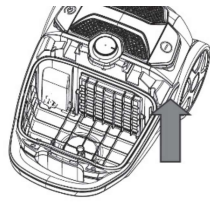

Слика 14

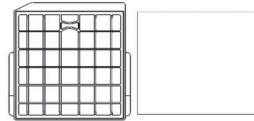

Слика 15

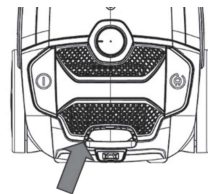

Слика 16

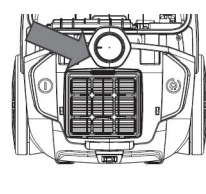

Слика 17

Забелешка: Ако вреќата за прашина не е инсталирана, предниот капак не може да се затвори

2. Влезен филтер: исчистете го филтерот со топла вода и оставете да се исуши целосно пред да го вратите во уредот. (Слика 14)
- Замена на влезниот филтер: стегнете го и отстранете го капакот, извадете го и заменете го со соодветен филтер. (Слика 25)
3. Исчистете го излезниот филтер: отворете го и извадете ја рамката и филтерот HEPA. Измијте го и инсталирајте го откако филтерот целосно се исуши. (Слика 16/17)

ПРЕДУПРЕДУВАЊЕ!

Приклучокот мора да се отстрани од штекерот пред какво било одржување или замена.

Доколку кабелот е оштетен, тој мора да се замени од производителот или неговиот сервис или соодветно квалификувано лице за да избегнете опасност.

ТЕХНИЧКИ СПЕЦИФИКАЦИИ

Напон: AC 220V - 240V~
Фреквенција: 50Hz-60Hz
Моќност: 700W

Правилно отстранување на овој производ



Ова означување покажува дека овој производ не треба да се фрла со други отпадоци за домаќинство низ цела ЕУ. За да спречите евентуална штета врз животната средина или здравјето на луѓето од неконтролирано отстранување на отпадот, рециклирајте го одговорно за да промовирате одржлива повторна употреба на материјалните ресурси. За да го вратите користениот уред, користете ги системите за враќање и собирање или контактирајте со продавачот на мало каде што е купен производот, тие можат да го земат овој производ за безбедно рециклирање во животната средина.

Numai pentru uz casnic.
Citiți acest manual cu atenție înainte de utilizare.

MĂSURI DE SIGURANȚĂ IMPORTANTE

Citiți cu atenție acest manual înainte de prima utilizare, chiar dacă sunteți familiarizat cu acest tip de produs. Măsurile de siguranță incluse în acest document reduc riscul de incendiu, electrocutare și rănire atunci când sunt respectate corect. Păstrați manualul într-un loc sigur pentru consultare ulterioară, împreună cu cardul de garanție completat, chitanța de cumpărare și cutia. Dacă este cazul, transmiteți aceste instrucțiuni următorului proprietar al aparatului. Respectați întotdeauna măsurile de siguranță de bază și măsurile de prevenire a accidentelor atunci când utilizați un aparat electric, inclusiv următoarele:

Siguranța electrică și manipularea cablurilor

- Înainte de pornire, asigurați-vă că tensiunea electrică și frecvența circuitului corespund cu cele indicate pe aparat.
- Pentru a reduce riscul de electrocutare, nu folosiți niciodată acest produs și nu manipulați ștecherul cu mâinile ude, nu îl scufundați sub apă și nu vărsați lichide pe produs.
- Nu introduceți obiecte în aparat.
- Dacă cablul de alimentare este deteriorat, acesta trebuie înlocuit de producător sau de agentul de service sau de o persoană calificată corespunzător pentru a evita un pericol.
- Verificați în mod regulat aparatul și cablul pentru a verifica deteriorările vizibile. Nu utilizați aparatul dacă cablul sau carcasa sunt deteriorate, dacă a fost scăpat, deteriorat, lăsat în aer liber sau scăpat în apă sau dacă pare defect în vreun fel. Apelați linia de asistență post-vânzare în cazul în care orice piesă pare deteriorată.
- Nu îndoiți, strângeți, tensionați sau deteriorați cablul de alimentare.
- Nu trageți și nu transportați aspiratorul de cablu. Nu folosiți cablul ca un mâner, nu închideți ușa peste cablu și nu trageți cablul în jurul marginilor sau colțurilor ascuțite. Nu treceți aspiratorul peste cablu. Păstrați cablul departe de suprafețele încălzite.
- Opriti comenzile aspiratorului înainte de a le conecta sau deconecta de la sursa de alimentare.
- **ATENȚIE:** Opriti și deconectați întotdeauna aspiratorul înainte de a conecta sau deconecta furtunul și accesoriile de aspirare și înainte de a goli sau curăța rezervorul de praf.
- Nu trageți de cablu pentru a deconecta ștecherul de la sursa de alimentare. Pentru a deconecta, apucați ștecherul, nu cablul, și scoateți-l ușor din punctul de alimentare și apoi apăsați butonul de strângere a cablului pentru a strânge cablul.

Condiții de utilizare și restricții

- Acest aparat este destinat exclusiv uzului casnic. Nu este potrivit nici pentru uz comercial/industrial, nici pentru exterior.

- Utilizați aspiratorul numai pe suprafețe interioare uscate, așa cum este descris în acest manual și cu accesoriile originale furnizate de producător/distribuitor. Nu îl utilizați în alte scopuri decât cele descrise în acest manual.
- Instalarea și utilizarea necorespunzătoare pot duce la risc de incendiu, electrocutare și/sau rănirea persoanelor. Nu ne asumăm răspunderea pentru eventuale daune cauzate de utilizarea necorespunzătoare sau defectuoasă.
- Acest aparat nu este destinat utilizării de către persoane (inclusiv copii) cu capacități fizice, senzoriale sau mentale reduse sau cu lipsă de experiență și cunoștințe, cu excepția cazului în care li s-a dat supravegherea sau instrucțiunile privind utilizarea aparatului de către o persoană responsabilă pentru siguranța acestora.
- Supravegheați copiii mici pentru a vă asigura că nu se joacă cu aparatul. Este necesară o supraveghere atentă atunci când orice aparat este utilizat de sau lângă copii.
- Nu lăsați niciodată aparatul nesupravegheat.

Utilizare sigură

- Păstrați părul, hainele largi, degetele și toate părțile corpului departe de orificii și piese în mișcare.
- Păstrați capătul furtunului, baghetelor și altor orificii departe de față și corp.
- Nu îndreptați aspiratorul spre persoane sau animale atunci când îl folosiți.
- Nu utilizați produsul fără filtrele montate.
- Aveți grijă atunci când aspirați pe scări.
- Nu folosiți aspiratorul pentru a aspira: fluide inflamabile sau combustibile (cum ar fi combustibil sau solvent); substanțe care ard (cum ar fi cenușă, țigări sau cărbuni fierbinți) sau lângă lichide sau vapori explozivi; obiecte dure sau ascuțite, cum ar fi cioburi de sticlă, cuie, monede; materiale dăunătoare sau toxice (cum ar fi înălbitor cu clor, amoniac, detergent pentru țevi); orice lichid; nu aspirați în zonele în care pot fi prezente lichide.
- Păstrați aspiratorul departe de sursele de căldură (calorifer, cuptor etc.), lumina directă a soarelui, umezeala și marginile ascuțite.
- Păstrați toate orificiile libere de praf, scame, păr sau orice altceva care poate reduce fluxul de aer. Nu utilizați produsul cu orificiile blocate sau cu flux de aer restricționat.
- Depozitați aspiratorul după fiecare utilizare pentru a împiedica cineva să se împiedice de el.
- **IMPORTANT:** Spălarea filtrelor îmbunătățește performanța aparatului. Asigurați-vă că toate filtrele sunt complet uscate înainte de a le remonta.
- Curățați carcasa numai cu o cârpă moale și uscată. Nu utilizați detergenți lichizi sau aerosoli.

- Păstrați aspiratorul în interior, într-o zonă rece și uscată, niciodată la îndemâna copiilor mici.
- Nu încercați niciodată să deschideți singur baza motorului aspiratorului sau să înlocuiți cablul de alimentare. În cazul în care aspiratorul este deteriorat, acesta trebuie reparat de către producător sau agentul de service sau de către o persoană calificată corespunzător pentru a evita un pericol. În caz de avarie, apelați linia de asistență post-vânzare pentru asistență.

⚠ ATENȚIE!

- Nu folosiți niciodată acest aparat atunci când puterea de aspirație devine foarte slabă.

Când se întâmplă asta:

- Opriți unitatea, deconectați-o și verificați dacă recipientul pentru praf este plin.
- Apoi verificați dacă vreo parte a periei de podea, a tubului sau a furtunului este blocată. Nu utilizați aspiratorul până când blocajul nu este îndepărtat și nu funcționează din nou în mod normal. Dacă nu puteți rezolva problema, contactați linia de asistență post-vânzare.
- Opriți întotdeauna aspiratorul după utilizare și, înainte de a îl conecta din nou, asigurați-vă că țineți ferm aspiratorul atunci când îl utilizați.
- Opriți și deconectați întotdeauna aspiratorul de la priza electrică înainte de a asambla, deschide sau goli sacul de praf sau înainte de a conecta/deconecta accesoriile.

PIESE

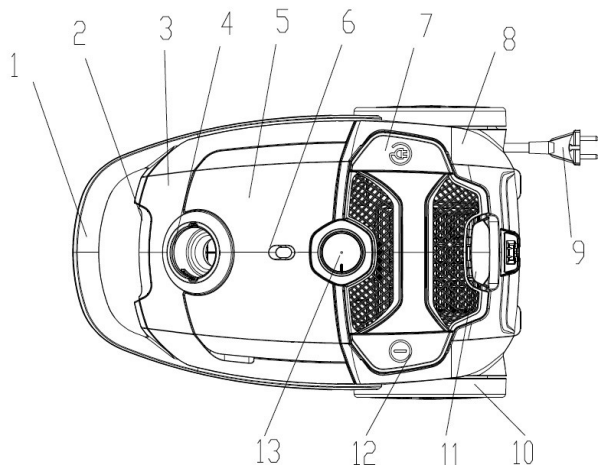

1. Capac mâner
2. Plăcuță decorativă capac față
3. Capac față
4. Bază aspirare
5. Accesorii capac
6. Indicator compartiment praf plin
7. Buton strângere cablu
8. Capac spate
9. Cablu alimentare și ștecher
10. Roată
11. Capac admisie aer
12. Buton ON/OFF
13. Buton selectare mod

Listă accesorii

Setul de accesorii include:

- un tub de metal,
- o perie podea,
- o perie rotundă,
- o perie plată

METODĂ DE FUNCȚIONARE

1. Conectați accesoriul furtunului: introduceți capătul furtunului în mufa furtunului de pe capacul frontal și apoi fixați-l. (Fig. 1) Scoateți accesoriul furtunului: rotiți conectorul furtunului în poziția corectă și apoi trageți accesoriul furtunului. (Fig. 2). Conectați tubul metalic la capătul curbat al furtunului. (Fig. 3)
2. Conectați diferite accesorii la tub pentru diferite scopuri de curățare: perie de podea (ajustată la tipul de podea) pentru covor sau podea tare (Fig. 4); accesorii pentru fantă pentru canapea, suprafața peretelui, perdele, colț de spațiu între mobilier și etc. (Fig. 5) pensula rotundă și accesoriul pentru fantă sunt depozitate în compartimentul pentru accesorii;
3. Funcționarea aspiratorului: introduceți ștecherul și cablul

în priza de alimentare care este conformă cu cea de pe etichetă pentru sursa de alimentare și apăsați butonul comutatorului de pornire/oprire, aspiratorul va începe să funcționeze. (Fig. 6)

4. Reglați puterea de aspirare: schimbarea puterii mașinii cu butonul de control al vitezei de rotație dreapta și stânga pentru a satisface diferitele nevoi de utilizare (Fig. 7).
5. Mutați aparatul: țineți de mânerul din spatele aparatului (Fig. 8).
6. Derularea cablului: Opriți aspiratorul cu butonul de pornire/oprire și scoateți ștecherul din priza principală, apăsați butonul de derulare a cablului, cablul de alimentare va fi strâns (Fig. 9).

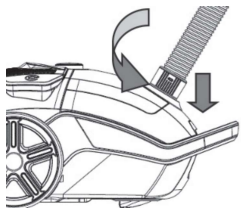

Fig. 1

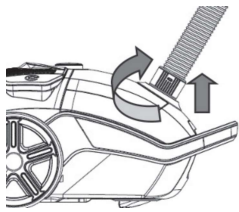

Fig. 2

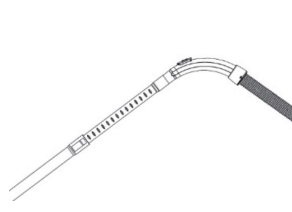

Fig. 3

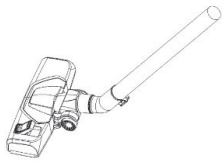

Fig. 4



Fig. 5

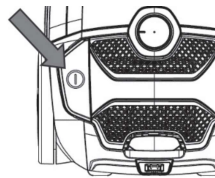

Fig. 6

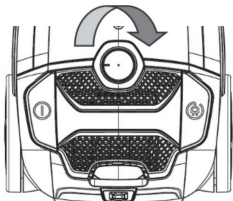

Fig. 7

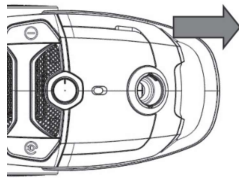

Fig. 8

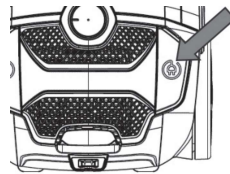

Fig. 9

ÎNTREȚINERE

1. Schimbați sacul de praf: când indicatorul de praf devine roșu sau se observă slăbirea aspirației, este timpul să goliți sacul de praf sau să îl înlocuiți cu un sac nou. (Fig. 10)

- Deschideți capacul din față apăsând butonul capacului. (Fig. 11)
- Scoateți suportul pungii, apoi scoateți punga plină. (Fig. 12)

Instalarea pungii de praf: introduceți punga de praf în suportul pungii și apoi puneți-o în slot. (Fig. 13)

Notă: Dacă sacul de praf nu este instalat, capacul din

față nu poate fi închis.

2. Filtru de admisie: curățați filtrul cu apă caldă și lăsați-l să se usuce complet înainte de a-l introduce din nou în unitate. (Fig. 14)

Înlocuirea filtrului de admisie: apăsați în jos și scoateți capacul de admisie, scoateți și înlocuiți cu un filtru adecvat. (Fig. 25)

3. Curățați filtrul de ieșire: deschideți capacul de ieșire și scoateți cadrul și filtrul HEPA. Spălați-l și instalați-l după ce filtrul s-a uscat complet. (Fig. 16/17).

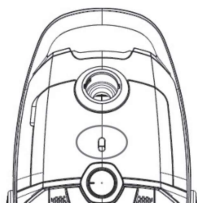

Fig. 10

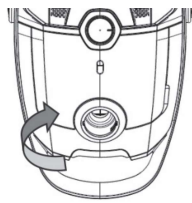

Fig. 11

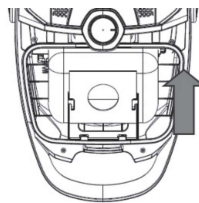

Fig. 12

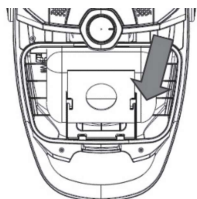

Fig. 13

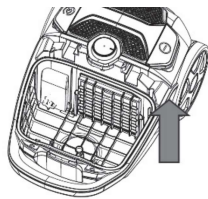

Fig. 14

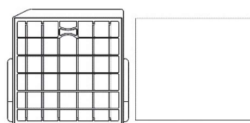

Fig. 15

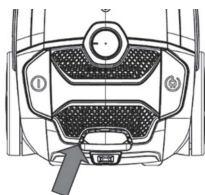

Fig. 16

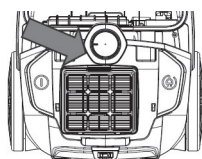

Fig. 17

⚠ ATENȚIE!

Ștecherul trebuie scoasă din priză înainte de orice procedură de întreținere sau înlocuire.

În cazul în care cablul de alimentare este deteriorat, acesta trebuie înlocuit de producător sau de agentul de service sau de o persoană calificată corespunzător pentru a evita un pericol.

SPECIFICAȚII TEHNICE

Voltaj: AC 220V-240V~

Frecvență: 50Hz-60Hz

Putere: 700W

Eliminarea corectă a acestui produs



Acest simbol indică faptul că acest produs nu trebuie aruncat împreună cu alte deșeuri menajere în întreaga UE. Pentru a preveni posibilele daune aduse mediului sau sănătății umane prin eliminarea necontrolată a deșeurilor, reciclați-le în mod responsabil pentru a promova reutilizarea durabilă a resurselor materiale. Pentru a returna aparatul dvs. folosit, vă rugăm să utilizați sistemele de returnare și colectare sau contactați distribuitorul de la care a fost achiziționat produsul, acesta poate prelua acest produs pentru reciclare sigură pentru mediu.

Samo za uporabo v gospodinjstvu.
Pred uporabo natančno preberite ta navodila.

POMEMBNA NAVODILA GLEDE VARNOSTI

Pred prvo uporabo natančno preberite ta priročnik, čeprav to vrsto izdelkov že poznate. Če pravilno upoštevate priložena navodila za previdnostne ukrepe v zvezi z varnostjo, je tveganje požara, električnega udara in poškodb zmanjšano. Priročnik shranite na varnem mestu, skupaj z izpolnjeno garancijsko kartico, računom in embalažo. Ta navodila po možnosti predajte naslednjemu lastniku aparata. Ko uporabljate električni aparat, vedno upoštevajte osnovne previdnostne ukrepe glede varnosti in ukrepe za preprečevanje nesreč, vključno z naslednjimi:

Varnost v zvezi z elektriko in ravnanje s kablji

- Pred vklopom aparata se prepričajte, da električna napetost in frekvenca tokokroga ustrežata napetosti in frekvenci, ki sta navedeni na aparatu.
- Da zmanjšate tveganje smrti zaradi električnega toka, s tem izdelkom nikoli ne upravljajte z vlažnimi rokami in z njimi ne prijemajte vtiča, izdelka pa tudi ne potaplajte v vodo in nanj ne zlivajte tekočin.
- V aparat ne vstavljajte nobenih predmetov.
- Če je napajalni kabel poškodovan, ga mora zaradi preprečevanja nevarnosti zamenjati proizvajalec, proizvajalčev pooblaščen servisier ali ustrezno usposobljena oseba.
- Redno pregledujte, ali so na aparatu in kablu vidne poškodbe. Če je kabel poškodovan ali če je poškodovano ohišje, če je aparat padel na tla, če je poškodovan, če je ostal zunaj ali padel v vodo ali če je videti kakor koli okvarjen, aparata ne uporabljajte. Če se kateri koli del zdi poškodovan, pokličite poprodajno podporo.
- Napajalnega kabla ne pregibajte, ukrivljajte, mečkajte in napenjajte ter ga ne poškodujte.
- Sesalnika ne vlecite za napajalni kabel in ga ne prevažajte tako, da bi ga vlekli za ta kabel. Kabla ne uporabljajte kot ročaj, ne priprite ga z vrati in ne vlecite ga okrog ostrih robov ali kotov. Sesalnika ne zapeljite prek kabla. Poskrbite, da kabel ne bo v bližini segrelih površin.
- Preden sesalnik priklopite na napajanje ali ga odklopite z njega, izklopite kontrolnike sesalnika.
- **OPOZORILO:** Preden na sesalnik priklopite sesalno cev in nastavke ali jih odklopite z njega ter pred praznjenjem ali čiščenjem posode za prah, vedno izklopite sesalnik in ga odklopite z napajanja.
- Pri odklopu vtiča z napajanja ne vlecite kabla. Pri odklapanju kabla primite vtič in ne kabla. Nato vtič nežno povlecite iz vtičnice in pritisnite tipko za navijanje kabla, da boste navili kabel.

Pogoji in omejitve uporabe

- Ta aparat je namenjen samo za uporabo v gospodinjstvu.

Ni primeren za komercialno/industrijsko uporabo in ne za uporabo na prostem.

- Sesalnik uporabljajte le na suhih površinah v notranjih prostorih, kot je opisano v tem priročniku, in z originalnimi nastavki, ki jih dobavi proizvajalec/distributer. Aparata ne uporabljajte za noben drug namen, razen za to, kar je opisano v teh navodilih za uporabo.
- Zaradi nepravilne namestitve in uporabe se lahko pojavi tveganje požara, električnega udara in/ali telesnih poškodb. Za morebitno škodo, ki bi nastala zaradi nepravilne ali napačne uporabe, ne prevzemamo nobene odgovornosti.
- Ta aparat ni namenjen osebam (vključno z otroki) s telesnimi, senzoričnimi ali duševnimi okvarami ali pa osebam brez izkušenj in znanja, razen če so pod nadzorom osebe, ki je odgovorna za njihovo varnost, ali pa jim je ta oseba podala navodila za uporabo aparata.
- Mlajše otroke nadzorujte in tako poskrbite, da se ne bodo igrali z aparatom. Če kateri koli aparat uporabljajo otroci ali ga uporabljate v njihovi bližini, je potreben natančen nadzor.
- Aparata nikoli ne pustite brez nadzora.

Varna uporaba

- Pazite, da lasje, ohlapna oblačila, prsti in vsi deli telesa ne bodo v bližini odprtih in premikajočih se delov.
- Pazite, da konec gibke cevi, plastične cevi in druge odprtine ne bodo blizu vašega obraza in telesa.
- Ko je sesalnik v uporabi, ga ne usmerjajte proti ljudem ali živalim.
- Izdelka ne uporabljajte brez filtra.
- Pri sesanju stopnic bodite še posebej previdni.
- Sesalnika ne uporabljajte za sesanje vnetljivih ali gorljivih tekočin (kot je gorivo ali topila) in gorečih snovi (kot je pepel, cigareti ali vroče oglje), ne uporabljajte ga v prisotnosti eksplozivnih tekočin ali hlapov, trdih ali ostrih predmetov, kot so črepinje stekla, žebelji ali kovanci, škodljivih materialov (kot je klorovo belilo, amoniak ali sredstvo za čiščenje odtokov) in kakršnih koli tekočin ter ne sesajte na območjih, kjer bi bile lahko prisotne tekočine.
- Poskrbite, da sesalnik ne bo v bližini virov toplote (radiatorja, pečice ipd.), neposredne sončne svetlobe, vlage in ostrih robov.
- Poskrbite, da v odprtinah ne bo prahu, kosmov, les ali česar koli, kar bi lahko oviralo pretok zraka. Če je katera koli odprtina izdelka zamašena ali pa je pretok zraka oviran, izdelka ne uporabljajte.
- Da se kdo ne bi spotaknil in padel čez sesalnik, ga po vsaki uporabi shranite na varno mesto.
- **POMEMBNO:** S pranjem filtrov se delovanje sesalnika

izboljša. Preden filtre znova namestite, se prepričajte, da so popolnoma suhi.

- Ohišje čistite le z mehko, suho krpo. Ne uporabljajte tekočih čistil ali čistil v razpršilu.
- Sesalnik shranjujte v notranjem prostoru na hladnem, suhem mestu, zunaj dosega otrok.
- Nikoli ne poskušajte sami odpirati enote motorja sesalnika ali zamenjati napajalnega kabla. Če je sesalnik poškodovan, ga mora zaradi preprečevanja nevarnosti popraviti proizvajalec, proizvajalčev pooblaščen servisler ali ustrezno usposobljena oseba. Pri poškodbi za nasvet pokličite poprodajno podporo.

⚠ OPOZORILO!

- Tega aparata nikoli ne uporabljajte, če je sesalna moč zelo šibka.

Ko se to zgodi:

- izklopite enoto, jo odklopite z napajanja in preverite, ali je posoda za prah polna.

- Nato preverite, ali je kateri koli del krtače za tla, cevi ali gibke cevi zamašen.

Sesalnika ne uporabljajte, dokler ne odstranite zamašitve in dokler ne bo spet normalno deloval.

Če težave ne morete rešiti, pokličite telefonsko številko poprodajne službe za podporo.

- Po uporabi in preden ga znova priklopite na napajanje, sesalnik vedno izklopite ter pri tem pazite, da ga boste med uporabo trdno držali.
- Preden boste sestavljali, odpirali ali praznili vrečko za prah ali preden boste priklopili/odklopili nastavke, sesalnik vedno izklopite in odklopite z električnega napajanja.

DELI

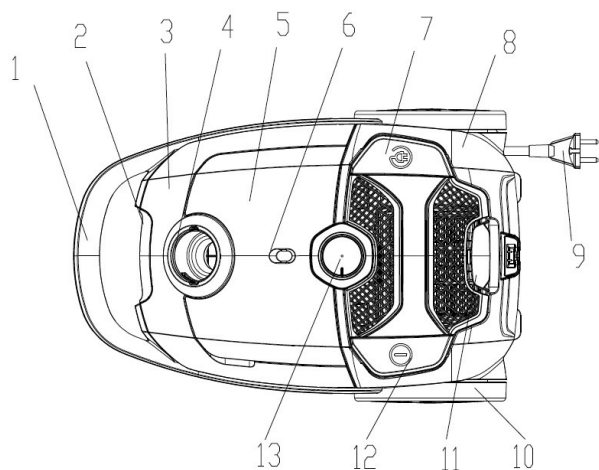

1. Pokrov ročaja
2. Okrasna plošča na sprednjem pokrovu
3. Sprednji pokrov
4. Sesalna osnova
5. Pokrov za nastavke
6. Indikator polne vrečke za prah
7. Tipka za navijanje kabla
8. Pokrov na zadnji strani
9. Napajalni kabel in vtič
10. Veliko kolo
11. Pokrov odvoda zraka
12. Tipka stikala za vklop/izklop
13. Gumb za izbiro načina

Seznam nastavkov

V kompletu teh nastavkov so:

- kovinska cev,
- krtača za tla,
- okrogla krtača
- ploska krtača.

NAČIN UPRAVLJANJA

1. Priklopite nastavek gibke cevi: vstavite konec gibke cevi v etui gibke cevi na sprednjem pokrovu in ga nato pritrdite. (Slika 1)

Odstranite nastavek gibke cevi: obrnite priključek gibke cevi v pravilni položaj in nato povlecite nastavek gibke cevi. (Slika 2), Priklopite kovinsko cev na ukrivljeni konec gibke cevi. (Slika 3)

2. Za različne namene čiščenja priklopite različne šobe na cev: krtačo za tla (prilagojeno vrsti tal) za preproge ali trde talne obloge (slika 4), ozko šobo za sedežno garnituro, površine sten, zavese, kote v prostorih med pohištvom itd. (Slika 5) Okrogla krtača in ozki nastavek sta shranjena v predelku za nastavke.

3. Upravljanje sesalnika: priklopite vtič in napajalni kabel v napajalno vtičnico, katere vrednosti so skladne z

vrednostmi na tablici z nazivnimi podatki za napajanje, in pritisnite stopalko stikala za vklop/izklop; sesalnik bo začel delovati. (Slika 6)

4. Prilagodite moč sesalnika: moč aparata lahko po potrebi glede na uporabo spreminjate z gumbom za nadzor hitrosti, ki se vrti v desno ali levo smer (slika 7).

5. Za premik aparata: primate ročaj na zadnji strani sesalnika (slika 8).

6. Navijanje kabla: Odklopite sesalnik s tipko stikala za vklop/izklop in odklopite vtič iz napajalne vtičnice, pritisnite tipko za navijanje kabla in kabel se bo začel navijati (slika 9).

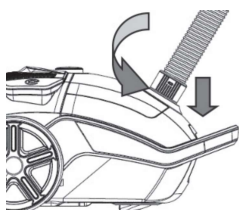

Slika 1

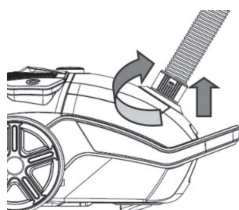

Slika 2

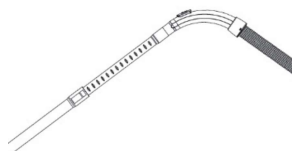

Slika 3

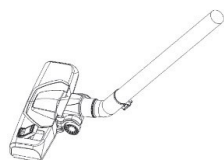

Slika 4



Slika 5

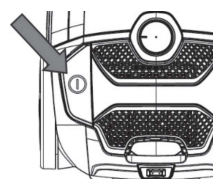

Slika 6

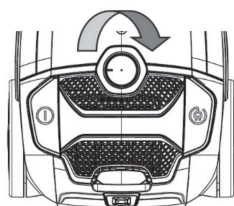

Slika 7

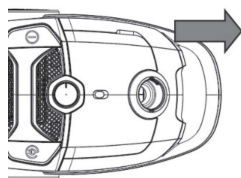

Slika 8

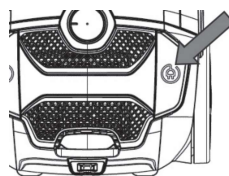

Slika 9

VZDRŽEVANJE

1. Zamenjajte vrečko za prah: ko indikator polne vrečke za prah zasveti rdeče ali ko opazite, da je moč sesanja šibka, je čas, da očistite vrečko za prah ali jo zamenjate z novo. (Slika 10)

- Odprite sprednji pokrov, tako da pritisnete tipko na njem. (Slika 11)
- Izvlecite držalo vrečke, nato pa polno vrečko za prah odstranite. (Slika 12)

Nameščanje vrečke za prah: vstavite vrečko za prah v držalo za vrečko in jo nato povlecite v ohišje z utorom. (Slika 13)

Opomba: če vrečka za prah ni nameščena, sprednjega pokrova ni mogoče zapreti.

2. Filter dovajanega zraka: očistite filter s toplo vodo in pustite, da se do konca posuši, preden ga namestite nazaj v enoto. (Slika 14)

Zamenjava filtra dovajanega zraka: pritisnite v smeri navzdol in odstranite pokrov dovoda ter odstranite filter in ga nadomestite s primernim novim. (Slika 25)

3. Očistite filter odvajanega zraka: odprite pokrov odvoda ter izvlecite okvir in filter HEPA. Filter operite in ga namestite, ko se do konca posuši. (Slika 16/17)

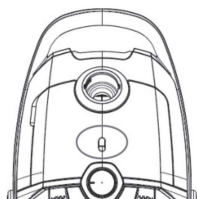

Slika 10

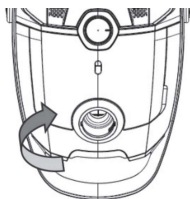

Slika 11

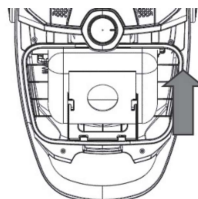

Slika 12

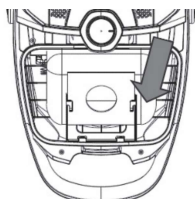

Slika 13

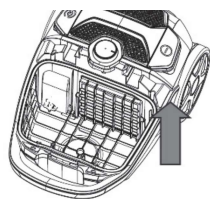

Slika 14

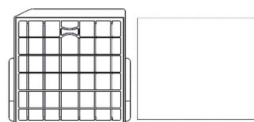

Slika 15

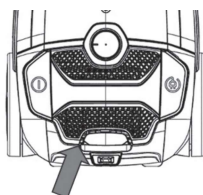

Slika 16

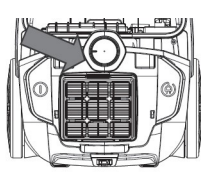

Slika 17

OPOZORILO!

Pred kakršnim koli vzdrževanjem ali zamenjavo je treba odklopiti vtič z napajalne vtičnice.

Če je napajalni kabel poškodovan, ga mora zaradi preprečevanja nevarnosti zamenjati proizvajalec, proizvajalčev pooblaščen servisler ali ustrezno usposobljena oseba.

TEHNIČNE SPECIFIKACIJE

Napetost: AC 220-240 V~

Frekvenca: 50Hz-60Hz

Moč: 700W

Pravilno odstranjevanje tega izdelka:



Ta oznaka kaže, da tega izdelka nikjer v Evropski uniji ni dovoljeno odlagati skupaj z drugimi gospodinjskimi odpadki. Za preprečitev morebitne škode za okolje ali zdravje ljudi, ki nastane zaradi nenadzorovanega odlaganja v okolju, izdelek odgovorno reciklirajte, da boste spodbujali trajnostno naravnano ponovno uporabo virov surovin. Uporabljeno napravo vrnite prek sistemov za vračanje in zbiranje ali pa se obrnite na prodajalca, pri katerem ste izdelek kupili; ta izdelek lahko prevzame in ga reciklira na način, ki je varen za okolje.

Samo za domaćinstvo.
Pre upotrebe pažljivo pročitate uputstvo za upotrebu.

VAŽNA UPUTSTVA ZA BEZBEDNOST

Pažljivo pročitate ovo uputstvo pre prve upotrebe, čak i ako ste upoznati sa ovom vrstom proizvoda. Ovdje sadržane mere predostrožnosti smanjuju rizik od požara, strujnog udara i povreda ako se pravilno pridržavate. Čuvajte priručnik na sigurnom mestu za buduću upotrebu, zajedno sa popunjenom garantnom listom, potvrdom o kupovini i kartonom. Ako je primenljivo, prosledite ovo uputstvo sledećem vlasniku uređaja. Prilikom korišćenja električnih uređaja uvek se pridržavajte osnovnih mera predostrožnosti i mera za sprečavanje nesreća, uključujući sledeće:

Električna sigurnost i rukovanje kablovima

- Pre uključivanja, proverite da li vaš električni napon i frekvencija kola odgovaraju onima navedenim na aparatu.
- Kako biste smanjili rizik od strujnog udara, nikada ne rukujte ovim proizvodom i ne rukujte utikačem mokrim rukama, nemojte ga potopiti pod vodu ili prolivate tečnost u proizvod.
- Ne stavljajte nikakve predmete u uređaj.
- Ako je kabl za napajanje oštećen, mora ga zameniti proizvođač ili njegov serviser ili odgovarajuće kvalifikovano lice kako bi se izbegla opasnost.
- Redovno proveravajte aparat i kabl na vidljiva oštećenja. Nemojte ga koristiti ako su kabl ili kućište oštećeni, ako su isпали, oštećeni, ostavljeni na otvorenom ili pali u vodu, ili ako na bilo koji način deluju neispravno. Pozovite službu za podršku nakon prodaje ako se čini da je neki deo oštećen.
- Nemojte savijati, gnječiti, naprezati ili oštećivati kabl za napajanje.
- Ne vucite i ne nosite usisivač za kabl. Ne koristite kabl kao ručku, ne zatvarajte vrata na kابلu niti povlačite kabl oko oštih ivica ili uglova.
- Ne prelazite usisivačem preko kabla. Držite kabl dalje od zagrejanih površina.
- Isključite komande usisivača pre nego što ga priključite ili isključite iz električne mreže.
- **UPOZORENJE:** Uvek isključite i iskopčajte usisivač pre nego što priključite ili odvojite usisno crevo i pribor i pre pražnjenja ili čišćenja rezervoara za prašinu.
- Nemojte povlačiti kabl da biste isključili utikač iz napajanja. Da biste isključili utikač, uhvatite utikač, a ne kabl, i nežno ga izvucite iz utičnice, a zatim pritisnite dugme za uvlačenje kabla da biste uvukli kabl.

Uslovi upotrebe i ograničenja

- Ovaj uređaj je namenjen samo za upotrebu u domaćinstvu. Nije pogodan za komercijalnu/industrijsku

upotrebu niti za spoljnu upotrebu.

- Koristite usisivač samo na suvim, zatvorenim površinama, kako je opisano u ovom uputstvu i sa originalnim priborom koji je isporučio proizvođač/distributer. Nemojte ga koristiti u bilo koje druge svrhe osim onih opisanih u ovom priručniku.
- Nepravilna instalacija i upotreba mogu dovesti do opasnosti od požara, strujnog udara i/ili povreda osoba. Ne preuzimamo nikakvu odgovornost za eventualna oštećenja nastala usled nepravilne ili pogrešne upotrebe.
- Ovaj aparat nije namenjen za upotrebu osobama (uključujući decu) sa smanjenim fizičkim, senzornim ili mentalnim sposobnostima, ili sa nedostatkom iskustva i znanja, osim ako su pod nadzorom ili uputstvima o upotrebi aparata od strane osobe odgovorne za njihovu bezbednost.
- Nadgledajte malu decu kako biste bili sigurni da se ne igraju sa uređajem. Pažljiv nadzor je neophodan kada bilo koji uređaj koriste deca ili u njihovoj blizini.
- Nikada ne ostavljajte aparat bez nadzora.

Sigurna upotreba

- Držite kosu, široku odeću, prste i sve delove tela dalje od otvora i pokretnih delova.
- Držite kraj creva, štapiće i druge otvore dalje od lica i tela.
- Ne usmeravajte usisivač prema ljudima ili životinjama tokom upotrebe.
- Ne koristite proizvod bez postavljenih filtera.
- Budite posebno oprezni pri usisavanju na stepenicama.
- Ne koristite usisivač za usisavanje zapaljivih ili zapaljivih tečnosti (poput goriva ili rastvarača); goruće materije (poput pepela, cigareta ili vrelog uglja) ili ih koristiti u prisustvu eksplozivnih tečnosti ili isparenja; tvrdi ili oštri predmeti poput krhotina stakla, eksera, kovanica; štetni ili toksični materijali (poput izbeljivača sa hlorom, amonijaka, sredstva za čišćenje odvoda); bilo koje tečnosti ili usisavanje u područjima gde tečnosti mogu biti prisutne.
- Držite usisivač dalje od izvora toplote (radijator, pećnica itd.). Direktne sunčeve svetlosti, vlage i oštih ivica.
- U svim otvorima nema prašine, vlakana, dlaka ili bilo čega što može smanjiti protok vazduha.
- Ne koristite proizvod sa blokiranim otvorima ili ograničenim protokom vazduha.
- Odložite usisivač nakon svake upotrebe kako biste sprečili da se neko spotakne o njega.
- **VAŽNO:** Pranje filtera poboljšava performanse usisavanja. Uverite se da su svi filteri potpuno suvi pre nego što ih ponovo postavite.

- Kućište čistite samo mekom, suvom krpom. Ne koristite tečna ili aerosolna sredstva za čišćenje.
- Čuvajte usisivač u zatvorenom prostoru na hladnom i suvom mestu, van domašaja male dece.
- Nikada ne pokušavajte sami otvoriti bazu motora usisivača ili zamijeniti kabel za napajanje. Ako je usisivač oštećen, mora ga popraviti proizvođač ili njegov serviser ili odgovarajuće kvalifikovano lice kako bi se izbegla opasnost. U slučaju oštećenja, pozovite službu za podršku nakon prodaje za savet.

! UPOZORENJE!

- Nikada nemojte koristiti ovu mašinu ako usisna snaga postane veoma slaba.

Kada se to desi:

- Isključite uređaj, izvucite utikač iz utičnice i proverite da li je posuda za prašinu puna.
 - Zatim proverite da li je neki deo podne četke, cevi ili creva začepljen.
- Ne koristite usisivač dok se ne ukloni blokada i ponovo ne radi normalno.
- Ako ne možete da rešite problem, obratite se službi za podršku nakon prodaje.
- Uvek isključite usisivač nakon upotrebe, a pre nego što ga ponovo uključite, obavezno ga čvrsto držite usisivačem.
 - Uvek isključite i iskopčajte usisivač iz električne utičnice pre nego što sklopíte, otvoríte ili ispraznite kesu za prašinu ili pre povezivanja/ odvajanja priključaka.

DELOVI

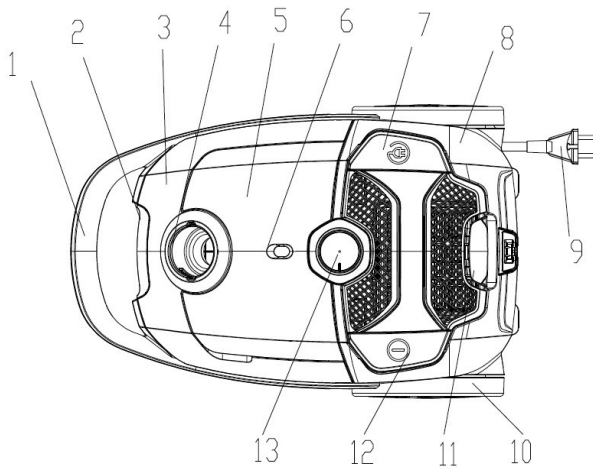

1. Ručka
2. Dugme za otvaranje prednjeg poklopca
3. Prednji poklopac
4. Usisni otvor
5. Poklopac dodatne opreme
6. Indikator prašine
7. Dugme za namotavanje kabla
8. Zadnji poklopac
9. Kabl za napajanje i utikač
10. Veliki točak
11. Poklopac izlaznog vazduha
12. Dugme za uključivanje/ isključivanje
13. Dugme za izbor režima

Lista dodatne opreme

Set pribora za creva, uključuje:

- jednu metalnu cev
- jednu četku za pod
- jednu okruglu četku
- jednu ravnu četku.

NAČIN RADA

1. Priključite crevo: umetnite kraj creva u usisni otvor na prednjem poklopcu, a zatim ga zakačite. (Sl. 1)
Uklonite crevo: okrenite priključak creva u desni položaj, a zatim povucite za crevo. (Slika 2), Spojite metalnu cev na zakrivljeni kraj creva. (Slika 3)
2. Povežite različite alate sa mlaznicama na cev za različite svrhe čišćenja: četka za pod (prilagođena vrsti tla) za tepih ili tvrdi pod (slika 4); mlaznica za kauč, površinu zida, zavesu, ugao prostora između nameštaja i itd. (Sl. 5) Okrugla četka i alat za pukotine smešteni su u pregradi za pribor;
3. Rukovanje usisivačem: utaknite utikač i kabl u utičnicu koja odgovara onoj na nalepnici za napajanje i pritisnite prekidač za uključivanje/isključivanje, usisivač će početi sa radom. (Slika 6)
4. Podesite snagu vakuumske snage: promenite snagu mašine pomoću dugmeta za kontrolu brzine desnog i levog obrtanja kako biste zadovoljili različite potrebe upotrebe (slika 7).
5. Pomerite mašinu: držite ručku na zadnjem delu vakuuma (slika 8).
6. Premotavanje kabla: Isključite usisivač sa prekidačem za uključivanje/isključivanje i izvucite utikač iz glavne utičnice, pritisnite dugme za premotavanje kabla, kabl za napajanje će biti uvučen (slika 9).

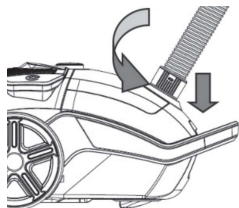

Slika 1

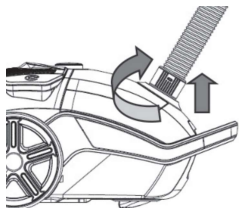

Slika 2

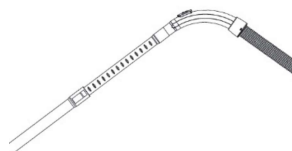

Slika 3

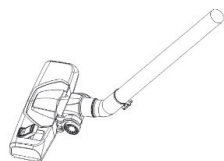

Slika 4



Slika 5

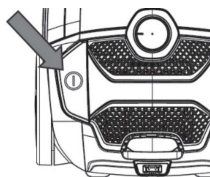

Slika 6

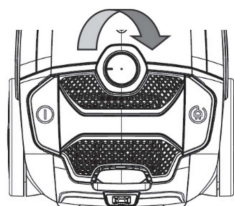

Slika 7

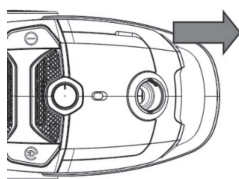

Slika 8

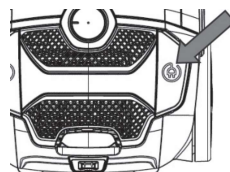

Slika 9

ODRŽAVANJE

1. Promenite kesu za prašinu: kada indikator napunjenosti prašine postane crven ili se primeti gubitak usisavanja, vreme je da očistite kesu za prašinu ili je zamenite novom. (Slika 10)

- Otvorite prednji poklopac dodiranjem na dugme na prednjem poklopcu. (Slika 11)
- Izvadite držač kese, a zatim uklonite punu kesu za prašinu. (Slika 12)

Postavljanje kese za prašinu: umetnite kesu za prašinu u držač kese, a zatim je stavite u ormar za proreze. (Slika 13)

Napomena: Ako kesu za prašinu nije postavljena, prednji poklopac se ne može zatvoriti

2. **Ulazni filter:** očistite filter toplom vodom i ostavite da se potpuno osuši pre nego što ga vratite u uređaj. (Slika 14)
Zamena ulaznog filtera: pričvrstite i uklonite poklopac za ulaz, uklonite i zamenite odgovarajućim filterom. (Slika 25)
3. **Očistite izlazni filter:** otvorite poklopac izlaza i izvadite HEPA okvir i filter. Operite ga i instalirajte nakon što se filter potpuno osuši. (Sl. 16/17)

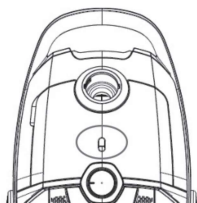

Slika 10

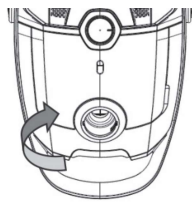

Slika 11

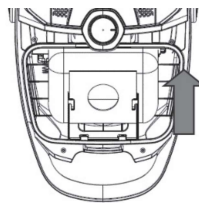

Slika 12

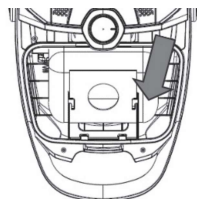

Slika 13

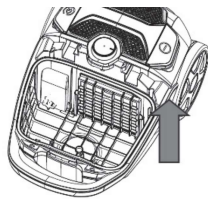

Slika 14

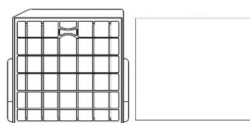

Slika 15

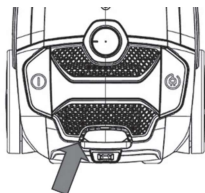

Slika 16

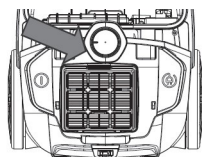

Slika 17

UPOZORENJE!

Utikač mora biti izvručen iz utičnice pre bilo kakvog održavanja ili zamene.

Ako je kabl za napajanje oštećen, mora ga zameniti proizvođač ili njegov serviser ili odgovarajuće kvalifikovana osoba kako bi se izbegla opasnost.

TEHNIČKE SPECIFIKACIJE

Napon: AC 220V-240V~
Frekvencija: 50Hz-60Hz
Snaga: 700W

Pravilno odlaganje ovog proizvoda



Ova oznaka označava da se ovaj proizvod ne sme odlagati s ostalim kućnim otpadom u celoj EU. Da biste sprečili moguću štetu po životnu sredinu ili zdravlje ljudi zbog nekontrolisanog odlaganja otpada, odgovorno ga reciklirajte da biste promovisali održivu ponovnu upotrebu materijalnih resursa. Da biste vratili svoj korišćeni uređaj, koristite sisteme za vraćanje i prikupljanje ili se obratite prodavcu kod koga je proizvod kupljen, oni mogu uzeti proizvod za ekološku reciklažu.

TESLA

tesla.info