

РЪКОВОДСТВО ЗА УПОТРЕБА

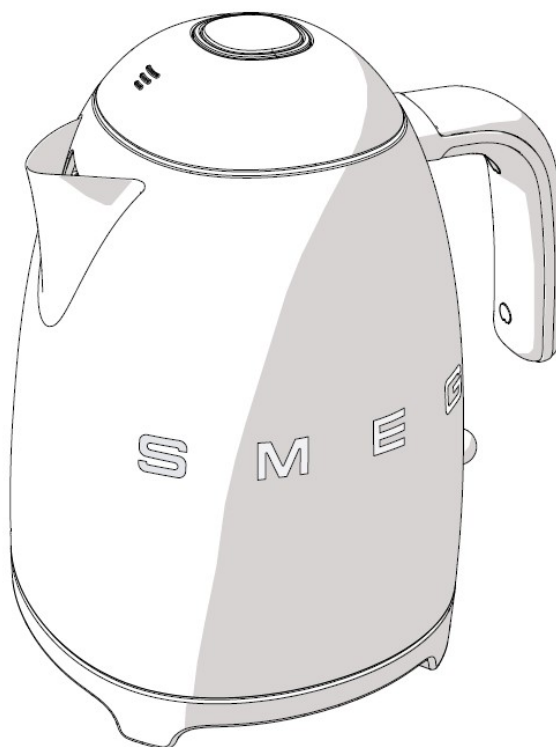

Електрическа кана SMEG KLF03



Интерсервиз Узунови АД
Гр.София, ул.“20-и Април“ №6

Уважаеми клиенти,

Поздравления за закупуването на нова електрическа кана за вода Smeg! За да извлечете максимално удоволствие и полза от новия си уред, моля, прочетете подробно тези инструкции преди да започнете да го използвате. Препоръчваме ви да следвате всички указания.

Моля, прочетете това ръководство внимателно преди да използвате уреда!

ВАЖНИ ИНСТРУКЦИИ ЗА БЕЗОПАСНОСТ

Уредът е предназначен за употреба само в домашни условия, но не и в търговски обекти. Производителят не поема отговорност за щети, произтекли от неправилна употреба или неспазване на инструкциите.

Моля, запазете тези инструкции, за да можете да ги използвате и в бъдеще. Ако дадете уреда на друго лице, моля предайте и тези инструкции заедно с уреда.

Преди да включите щепсела в контакта, проверете дали напрежението на контакта и параметрите за тока отговарят на характеристиките, посочени на етикета на уреда.

Никога не потапяйте във вода и не мокрете нагряващата основа и каната. Ако това се случи, предайте уреда за проверка от квалифициран персонал, включително за смяна на кабела. Ако е необходим ремонт, изпратете уреда в отдела за обслужване на клиенти.

Не използвайте уреда, ако:

- уредът или кабелът са повредени; - сте изпуснали уреда на земята.

Винаги изключвайте щепсела от контакта:

- след употреба; - при повреда;
- преди почистване.

Когато изключвате щепсела от контакта, никога не дърпайте кабела.

Деца не осъзнават опасностите, които могат да възникнат при използването на електрически уреди. Ето защо не бива да им позволявате да използват такива уреди.

Уредът не е предназначен за употреба от лица (включително деца) с ограничени физически, сензорни и психически способности, или лица, които нямат опит или достатъчно познания, ако не са под наблюдение и не са инструктирани относно използването на уреда от лицето, което отговаря за тяхната безопасност.

Не се опитвайте да сваляте части от корпуса или да поставяте метални предмети в уреда.

За да не повредите кабела, не го оставяйте да виси от остри ръбове.

Не излагайте уреда на въздействието на дъжд или влага и не го използвайте на открито или с мокри ръце.

Използвайте само чиста студена вода, след като източите водата от чешмата в продължение на около две минути преди да напълните каната.

Уредът работи при много висока температура. Внимание – съществува опасност от изгаряне от парата или преливащата вода. Не докосвайте никоя част от

каната, освен дръжката (когато уредът е включен) и се уверете, че капакът е затворен добре. Уредът е предназначен за затопляне само на вода. Никога не наливайте други течности в каната.

Уредът трябва да бъде разположен по такъв начин, че да имате достъп до щепсела.

Ако препълните каната, при завиране водата може да прелее.

ПРЕДУПРЕЖДЕНИЕ – Поставете капака така, че посоката, в която отвежда парата, да не е към дръжката.

ПРЕДУПРЕЖДЕНИЕ – Не махайте капака, когато водата ври.

Каната трябва винаги да се използва със стойката.

ВНИМАНИЕ – Уверете се, че каната е изключена преди да я свалите от стойката.

Уредът е предназначен за употреба в домашни условия и за други подобни приложения, като:

- в кухните на магазини, офиси и други работни помещения;
- в хотелски и мотелски стаи, и други помещения за настаняване; - фермерски къщи;
- семейни хотели.

ОПИСАНИЕ

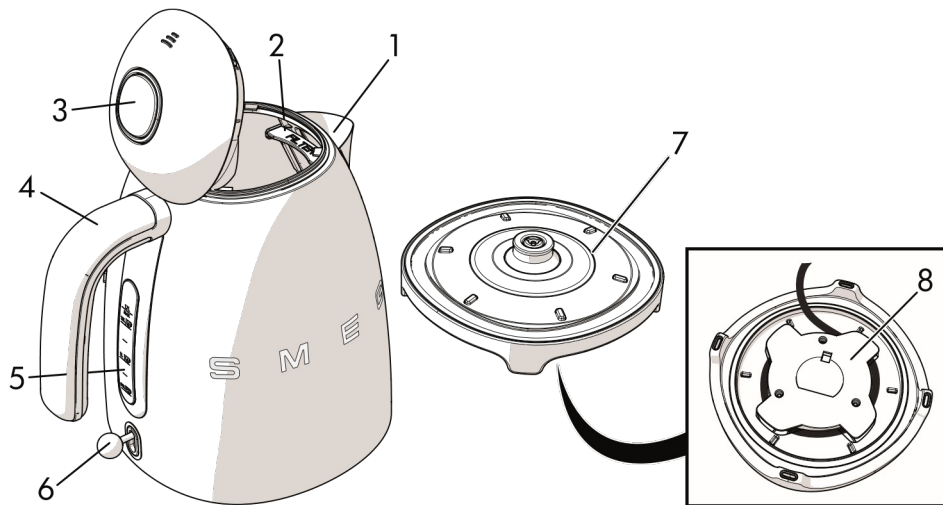

Model KLF03 - Kettle

1. Анти капков улей
2. Анти варовик филтър
3. Копче за повдигане на капака
4. Дръжка
5. Индикатор за нивото на водата
6. Лост за включване / изключване с индикаторна светлина
7. Акумулаторна база 360 °
8. Кабел (под основа)

Преди първа употреба

Премахнете всички стикери от уреда и го почистете. Махнете антиваровик филтъра и го измийте под течаща вода. Поставете отново филтъра в правилна позиция. Махнете каната от базата ѝ, напълнете я вода до максимално ниво, затворете капака, поставете я върху основата и включете каната с включващият лост. Изчакайте водата да заври и я изсипете. Повторете тази процедура минимум 3 пъти.

Употреба

Поставете основата без кабел върху твърда и равна повърхност.

Налейте желаното количество чиста вода в каната. Не докосвайте никоя част на каната, освен дръжката. Когато използвате уреда, се уверете, че капакът е плътно затворен. Количеството вода може да бъде измерено с резките, отбелязани от външната страна на каната. Винаги спазвайте изискванията за минимално и максимално количество вода в каната и проверявайте дали капакът е плътно затворен.

Поставете каната върху подложката по такъв начин, че дъното на каната да пасне отлично на основата.

Включете щепсела в контакта.

Преместете бутона за включване / изключване в позиция 'I', за да задействате процеса на загряване. Лампичката ще светне.

Когато водата заври, бутонът за включване / изключване ще се върне автоматично в позиция '0' и лампичката ще изгасне. Електрическата кана за вода може да бъде изключена ръчно с преместване на бутона за включване / изключване в позиция '0'.

Горещата вода може да бъде прелята безопасно през чучура в друг съд.

Каната има автоматично реле за изключване, което я предпазва от повреди при неправилна употреба, като включване без вода или след извиране на водата от съда.

В такива случаи трябва да изключите щепсела от контакта незабавно и да налеете вода след като изчакате около 15-20 минути, за да може каната да се охлади.

1. If necessary, shorten the length of the power cable by winding it under the base.



3. Press the button (1) to open the lid.

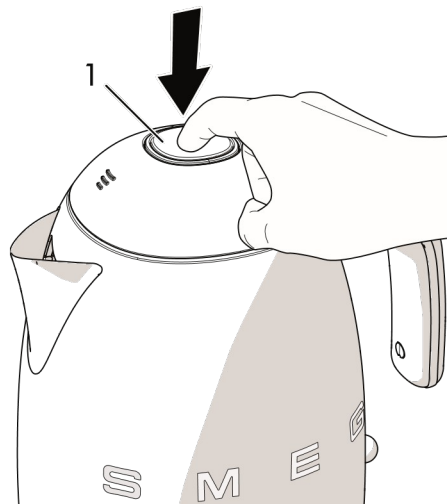

2. Hold the kettle by its handle when removing it from the base.

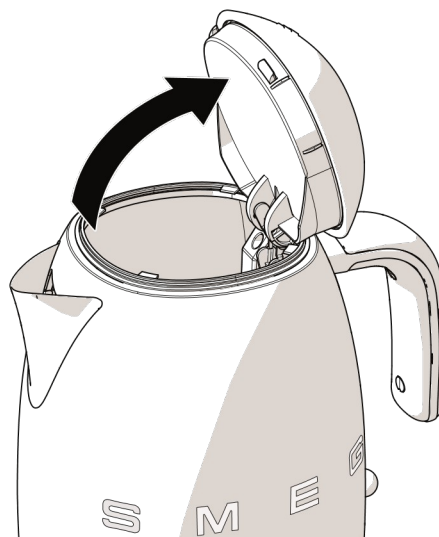
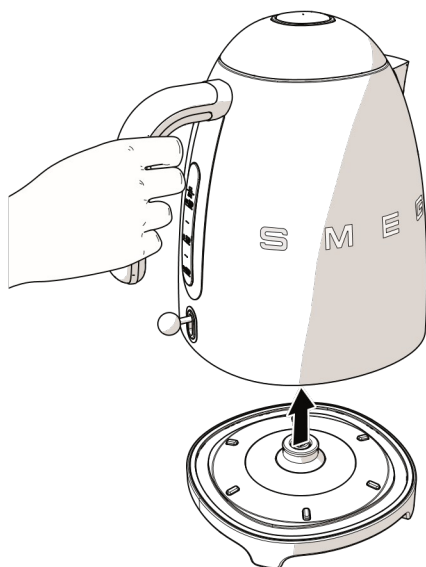

ПОЧИСТВАНЕ И ГРИЖИ

Преди да почистите уреда се уверете, че е изключен от контакта и че се е охладил напълно. Почиствайте след всяка употреба

Не използвайте абразивни препарати или разтвори с агресивно действие.

Не потапяйте основата и каната в никакви течности. За да я почистите отвън, използвайте леко навлажнена кърпа, която не оставя мъх.

Почистване на филтъра

Важно: Когато почиствате филтъра се уверете, че ръцете ви са чисти и по тях няма остатък от сапун, крем или други продукти, които могат да замърсят водата.

Отворете капака. Измийте филтъра под течаща вода с помощта на мека гъба. Поставете филтъра обратно на мястото му, като се уверите, че е поставен правилно.



Important

When washing the filter, make sure your hands are clean and free of any residue from soap, creams or other products which could contaminate the water.

1. Open the lid and extract the filter.

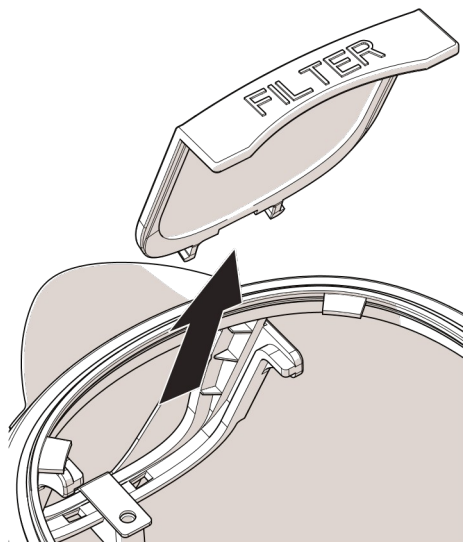

2. Wash the filter under running water with the aid of a soft brush.

3. Put the filter back in position behind the spout.

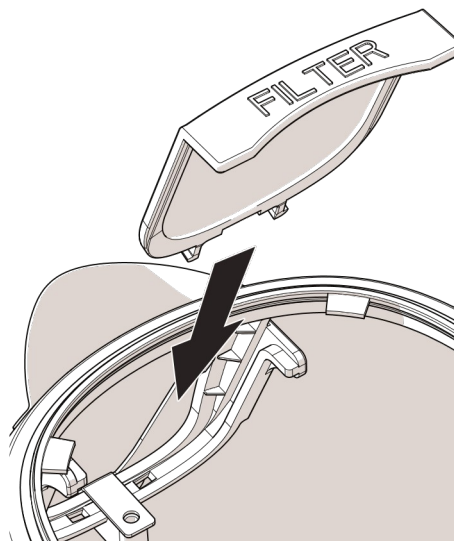

Отстраняване на котления камък

Редовното премахване на отлагания във вътрешността на каната ще удължж живота й, осигурявайки максимална ефективност и икономия на енергия.

Каната може да се почисти с помощта на специални продукти за отстраняване на котлен камък.

Оставете продукта за почистване на котлен камък да действа, след това изплакнете обилно. След това сварете най-малко две пълни кани с вода, безопасно изхвърлете кипящата вода, за да отстраните остатъците от продукта преди употреба. Като алтернатива можете да използвате обикновен домашен оцет.

Направете следното:

Почистване и поддръжка

1. Напълнете каната с вода (1 литър) и го заврете водата.
2. Добавете белия оцет (от 0.1 до 0.5 л в зависимост от количеството на водата).
3. Оставете я да действа през нощта.
4. Изпразнете каната.
5. Напълнете каната с вода и заврете восата. Изпразнете каната, като изхвърлите водата безопасно. Повторете тази операция поне два пъти.

— телефон на сервиз 0700 11 770