

dyson gen5detect

Ръководство на потребителя

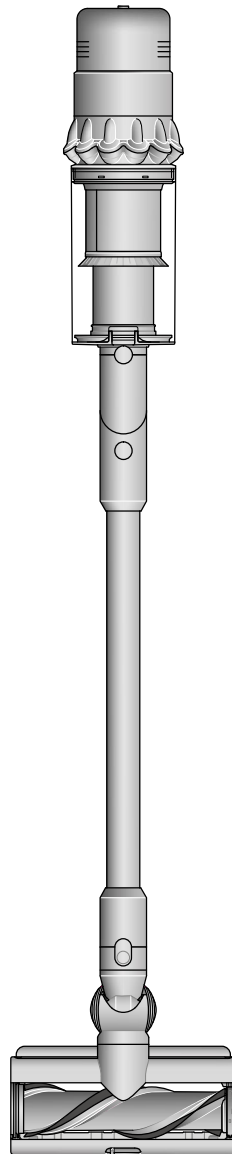

SV12 JN.00000 PN.0000000-00-00.00.00.00
ВЕРСИЯ №01

Съдържание

В кутията

Начални стъпки

LCD екранът

Предупреждения

Грижа за Вашите подови настилки

Зареждане на Вашия уред

Смяна на батерията с поставяне
тип „клик“

Изпразване на контейнера

Почистване на контейнера

Изчистване на блокажи

Изчистване на блокажи от
Digital Motorbar™ почистваща четка

Изчистване на блокажи от
приставката против заплитане
на косми

Измиване на филтъра

Измиване на четките Fluffy™

Четка за прах без надраскване

Инструмент за неудобни пролуки

Почистване на приставките

Грижи за Вашия уред

В кутията

Вашия уред се доставя с една или с две от почистващите четки показани тук.

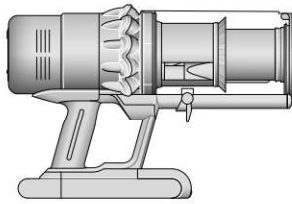

Прахосмукачка с батерия и контейнер



Зарядно
Зарежда прахосмукачката със или без докинг станция.

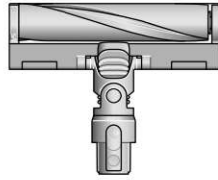

Почистваща четка Optic Fluffy™
Лазерът открива частиците, които обикновено не се виждат на пръв поглед.

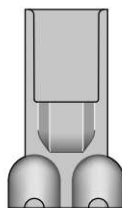

Докинг станция
Безжичната прахосмукачка Dyson влиза в монтираната на стената докинг станция, готова за следващото почистване.

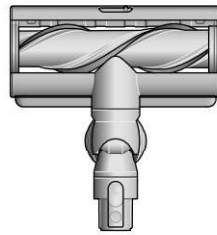

Почистваща четка Digital Motorbar™
Технологията Dyson DLS™ следи съпротивлението на ролката на четката и адаптира мощността спрямо различните видове подови настилки. Нишките за премахване на коса предотвратяват заплитането около четката.



Вграден накрайник за прах и ъгли
Съхранявано в тялото на прахосмукачката е готов инструмент за почистване на прах и ъгли, за почистване на място.

Някои приставки може да не са включени.

Можете да закупите допълнителни приставки на www.dyson.bg/support/contactus



Комбинирана приставка
Две приставки в едно – широк накрайник и четка – за бързо превключване между задачи като почистване и премахване на прах у дома или в колата.



Приставка против заплитане на косми
Конусовидната четка против заплитане изхвърля космите по спиралата в контейнера за смет. Почистване с моторно задвижване за по-малки пространства.



Четка за прах без надраскване
Нежна на деликатни повърхности. Самопочистваща се - завъртащата се четка поддържа меките влакна чисти от прах и мъхове.



Инструмент за неудобни пролуки
Дълъг и тесен, с 22° ъгъл на пречупване за почистване на отделения за съхранение на автомобили, тесни дупки и трудно достъпни места.



Удължителен маркуч
Добавя до 61 см гъвкав обхват към всяка приставка, за да почистите нависоко или на ниско у дома или в колата.



Мека четка за прах
Обгърната в престилка от меки найлонови влакна за нежно, подпомогнато от вакуум почистване на прах от деликатни предмети и повърхности.



Четка за упорити замърсявания
Твърдите найлонови влакна изваждат набитите замърсявания от груби килими, зони с голямо движение на хора и автомобилни интериори.



Адаптор за ниски места
Огъва се за удобно достигане на ниски места. Проектиран за почистване надалеч под ниски мебели чрез регулиране на ъгъла на тръбата до 90°.



Лека тръба с тесен накрайник
Тесният накрайник с LED светлини Ви позволява да достигнете до тъмни, тесни пространства и да виждате мястото, което почиствате.



Адаптор за високи места Up-top
Огъва се и се заключва под различни ъгли. За ефективно почистване в трудно достъпни места на Вашия уред.



Приставка за текстил и матраци
Отстранява прах, замърсявания и алергени от матраци и тапицери.



Клипс за тръбата
Щраква се към тръбата на прахосмукачката за съхранение на приставки.

Начални стъпки

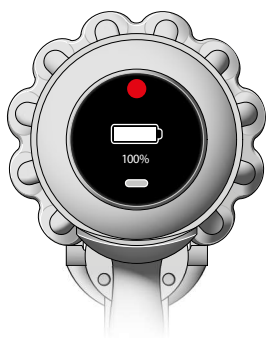

Използвайте LCD екранът



Режими на мощност

Вашият уред има три режима на мощност за различни задачи. Сменете режимите на мощност, използвайки сивия бутон.



Еко режим

Максимално време за работа за по-дълго почистване навсякъде в дома Ви.



Режими Auto и Med

Среден режим за оптимален баланс от мощност и време на работа. Прикрепете почистващата глава или приставката против заплитане на косми, за да активирате автоматичния режим Auto. Всмукателната мощност автоматично се адаптира към нивата на прах.



Режим Boost

Създаден за интензивно локално почистване на вбити замърсявания

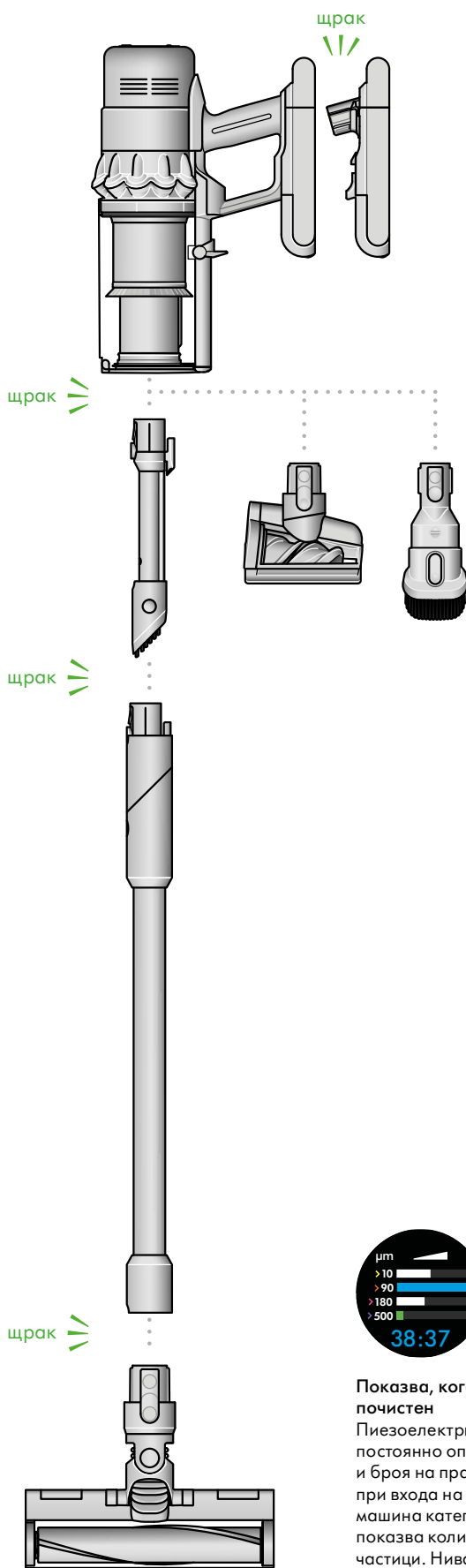

Показва, когато подът е почистен

Пиезоелектрически сензор постоянно определя размера и броя на праховите частици при входа на уреда. Вашата машина категоризира, брой и показва количеството уловени частици. Нивата ще се показват и ще падат, в зависимост от количеството отломки и прах, засечени - показващи в реално време, когато зоната е почистена.

LCD екранът

Меню за настройки

Управлявайте настройките на уреда с помощта на бутона за избор. За да влезете в менюто с настройки, натиснете и задръжте бутона, докато се появи екранът с менюто. Натиснете бутона, за да преминете през опциите в менюто с настройки.

Задръжте бутона, за да създадете опция.

- Езици
- Предупреждения
- Серийни номера

За повече информация и поддръжка за Вашата машина отидете онлайн на: www.dyson.bg/support/contactus

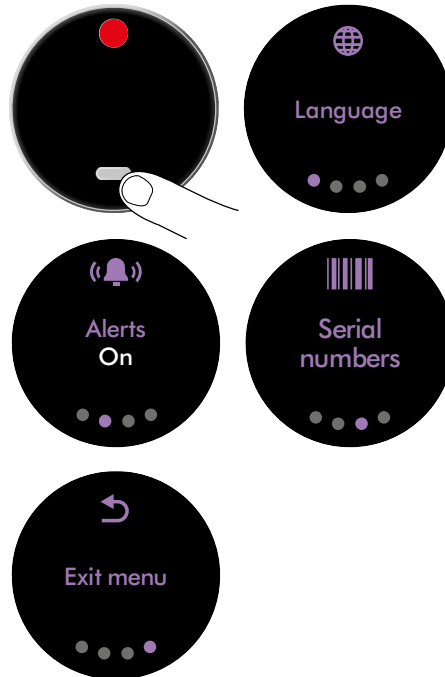

Смяна на езика

За да промените езика на екрана, натиснете бутона и го задръжте, докато се появи списъкът с езици. Пуснете бутона.

Докоснете бутона, за да преминете през списъка до предпочитания от Вас език. Натиснете и задръжте бутона, докато обратното броене приключи.

На екрана ще се появи зелена отметка, за да покаже, че изборът на език е завършен.

За да отмените избора си, пуснете бутона по време на обратното броене.

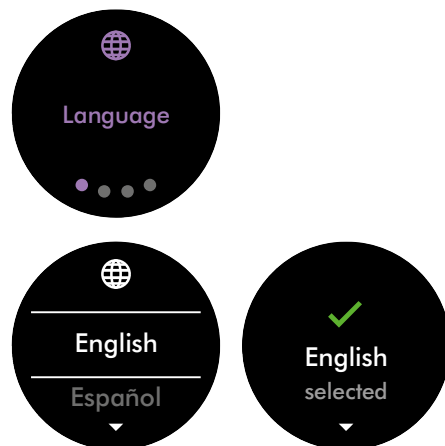

Намерете серийните номера

Можете да намерите серийните номера в менюто с настройки

Натиснете менюто с бутони през настройките, докато не стигнете серийните номера.

Натиснете и задръжте бутона за тази опция.

Натиснете бутона, за да минете през информацията за серийните номера.



Обратно броене на времето за работа

Когато батерията се нуждае от зареждане, уредът ще запулсира три пъти и на екрана ще се появи икона за малко оставащо време за работа.

Времето за ниска работа ще бъде в кехлибарено или червено, когато е в Boost режим

Когато батерията Ви се изтощи, на екрана ще се появи червена предупредителна икона.

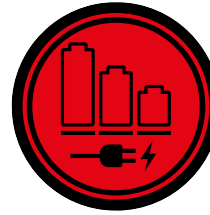

Състояние на батерията и Boost съвет.

За постигане на най-добра ефективност и живот на батерията, използвайте режими Eco или Auto/Med.

Ако използвате Boost режим често, това съобщение може да се появи, за да съхрани живота на Вашата батерия.

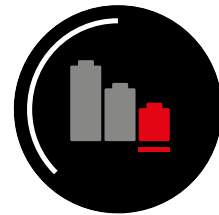
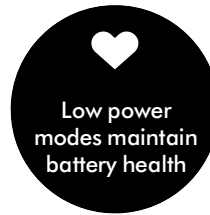
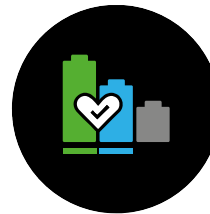

Изход от менюто за настройки



Предупреждения

Можете да видите следните предупреждения:

Запушени отвори за въздушен поток.

Блокаж – уредът има блокаж, който трябва да се отстрани. Гледайте анимацията, за да видите, които въздушни отвори да проверите. Убедете се, че Вашата машина е изключена преди да премахнете блокажа.

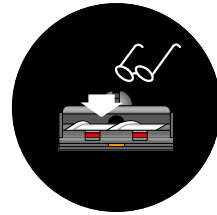

Висока температура на съхранение.

Вашата машина се съдържа на място, където температурата е много висока. Преместете Вашата прахосмукачка на по-студено място.

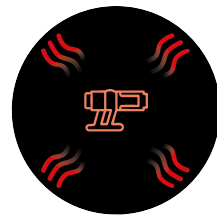
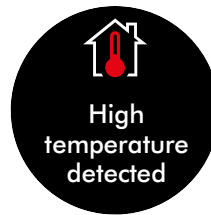

Студена температура.

Уредът е много студен. Преместете прахосмукачката в по-топла среда и я оставете да се затопли.



Батерия, която не е на Dyson.

Батерия, която не е на Dyson е прикачена. Ако не знаете, че използвате батерия от друг тип, тя може да бъде фалшива.



Почистете филтъра.

Филтърът има нужда от почистване. Моля се обърнете към "Почистване на филтъра"

След почистване, го оставете да е оставено сухо за поне 24 часа преди да се сложи към машината.



Филтърът не е запечатан.

Филтърът не е прикрепен. Завъртете филтъра обратно на часовниковата стрелка и го извадете от уреда. Прикрепете отново към машината, като го завъртите в посока на часовниковата стрелка, докато щракне на място.



Промяна на настройките за предупреждения

Можете да изключите предупредителното пулсиране на мотора. Моторът вече няма да пулсира, но предупредителната информация за времето за работа ще продължи да се показва на LCD екрана, когато уредът Ви има нужда от внимание.

Изключването на предупрежденията няма да изключи пулсирането за предупреждението за блокажи. Това цели да се гарантира, че ще почистите всякакви блокажи, за да не се повреди уредът.

Убедете се, че сте влезли в менюто за настройки. Натиснете менюто с настройките, за да преминете през опциите в менюто за настройки. Натиснете и задръжте бутона, за избиране на менюто за предупреждения.

Натиснете бутона, докато избрания бутон не е маркиран. Задръжте го натиснато, докато обратното броене приключва и тикчето се появява на екрана. За да отмените избора си, пуснете бутона по време на обратното броене.

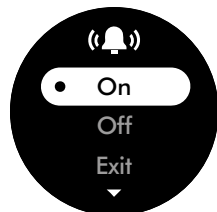

Грижа за Вашите подови настилки

Проверете дали долната страна на почистващата четка или приставка е чиста и свободна от предмети, които могат да причинят повреда.

Преди прахосмучене на подове, черги и килими проверете препоръчваните от производителя инструкции за почистване.

Ролката на четката на уреда може да повреди определени видове килими и подови настилки. Някои килими ще образуват мъх и влакна, ако се прахосмучат с въртяща се ролка на четката. В такъв случай препоръчваме да прахосмучете без моторизираната приставка за подове и да се консултирате с производителя на Вашата подова настилка.

Зареждане на Вашия уред

можете да използвате уреда незабавно или да го зарядите наполовина, преди нуждата напълно за да се заряди, преди употреба.

Свържете директно към зарядното устройство или в докинг станцията.

Сините светодиоди от двете страни на батерията ще мигат по време на зареждане.

Когато батерията е напълно заредена, двата светодиода ще светнат за 5 секунди.

Батерията е напълно заредена, когато дисплеят покаже 100%.

Вашият уред няма да работи или да се зарежда, ако температурата на околната среда е под 5°C (41°F). Това е направено с цел да предпазва и мотора, и батерията.

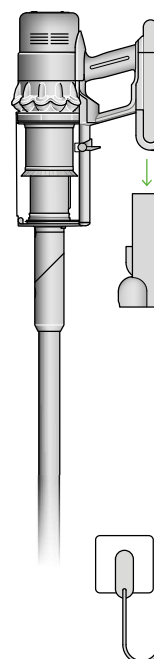
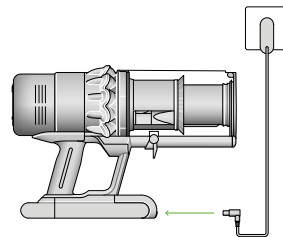
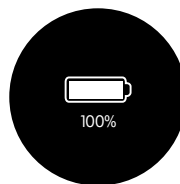

Смяна на батерията с поставяне тип „клик“

Ако имате допълнителни батерии с поставяне тип „клик“, препоръчваме да редувате батериите, за да поддържате равномерна ефективност.

Изваждане на батерията

Натиснете бутона върху дръжката за освобождаване на батерията и плъзнете батерията извън уреда.

Заредете батерията.

Връщане на батерията на място

Подравнете батерията с дръжката и я плъзнете навътре. Притиснете добре, докато щракне на мястото си.

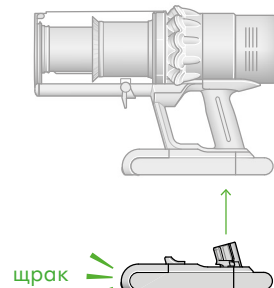
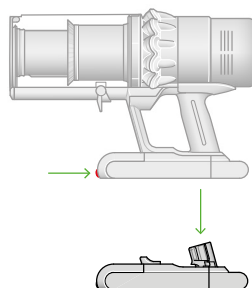

Изпразване на контейнера

Изпразнете веднага щом сметта достигне маркировката MAX – не препълвайте контейнера повече от това. Използването на уреда, когато сметта е над линията MAX, може да повлияе на производителността и да изисква по-често миене на филтъра.

Препълването на контейнера може да доведе до неточни показания в графиката за частиците.

Убедете се, че машината е изключена преди премахването на дръжката на прахосмукачката и освобождаването на контейнера.

Отстраняване на тръбата

Натиснете червения бутон за освобождаване в горната част на тръбата и издърпайте тръбата от контейнера.

Изпразване на сметта

Дръжте уреда над кофата за боклук, обърнат надолу.

Натиснете силно червения бутон за освобождаване на контейнера. Контейнерът ще се плъзне надолу, като в хода си ще почисти прахоуловителя, а основата на контейнера ще се отвори.

Основата на контейнера няма да се отвори, ако червеният бутон за освобождаване на контейнера не бъде натиснат докрай.

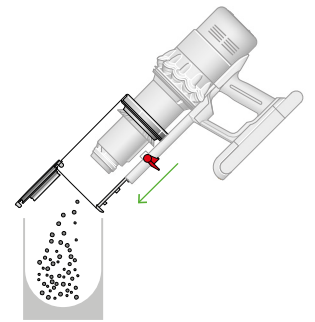

Свеждане до минимум на контакта с прах

Поставете контейнера плътно в торба, която не пропуска прах, когато го изпразвате. Извадете контейнера внимателно, затворете плътно торбата и я изхвърлете.

Затворете контейнера

Натиснете основата на контейнера нагоре, докато контейнерът и основата щракнат на място.

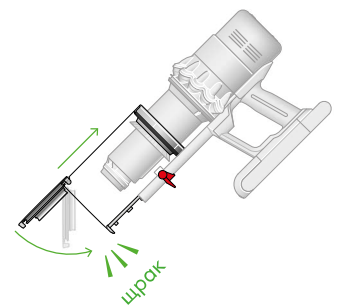

Почистване на контейнера

Изваждане на контейнера

Ако е необходимо да почистите контейнера, изпразнете го, както е показано в раздела „Изпраждане на контейнера“.

Натиснете червения бутон върху водача на контейнера, за да освободите контейнера, и плъзнете контейнера от водача.

Почистете кошчето с влажна кърпа без мъх.

Уверете се, че контейнерът и уплътненията са напълно сухи, преди да ги върнете на местата им.

Контейнерът не може да се почиства в съдомиялна машина, а употребата на миешки и полиращи препарати или ароматизатори за почистване на контейнера не се препоръчва, тъй като те могат да повредят уреда Ви.

Връщане на контейнера на мястото му

Вкарайте щифта във водача на контейнера.

Затворете контейнера, като натиснете основата на контейнера нагоре, докато контейнерът и основата щракнат на място.

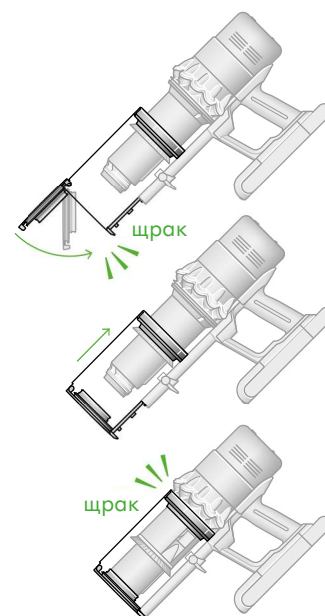
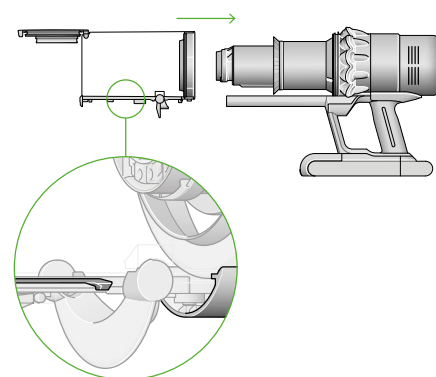
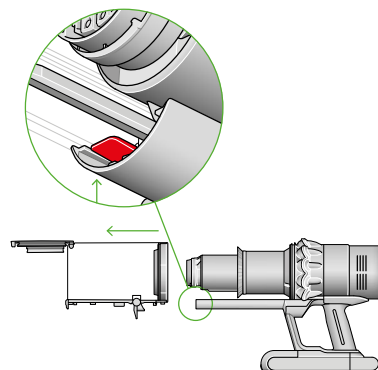

Изчистване на блокажи

Изключете уреда от зарядното устройство, преди да търсите блокажи. Убедете се, че машината е изключена и е далече от остри предмети.

Оставете уредът да изстине, преди да търсите блокажи.

Не използвайте уреда, докато търсите блокажи, тъй като това може да доведе до нараняване.

Ако уредът Ви открие блокаж, моторът ще пулсира и няма да можете да използвате уреда, докато блокажът не бъде изчистен.

Ако се опитате да използвате уреда, когато моторът пулсира, той автоматично ще се изключи.

Проверете основния корпус

Извадете контейнера и проверете за блокажи в основния корпус на уреда.

Уверете се, че всички блокажи са напълно изчистени и всички части са поставени на местата си, преди да използвате уреда.

Проверете тръбата и почистващата глава

Проверете тръбата за блокажи.

Проверете почистващата глава за блокажи, като следвате инструкциите за сваляне на ролката на четката, когато е необходимо.

Сглобяване на Вашия уред

Поставете добре всички части по местата им, преди да използвате уреда.

Изчистването на блокажи не се покрива от гаранцията Ви.

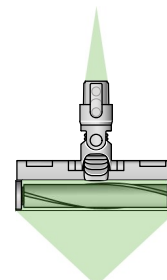
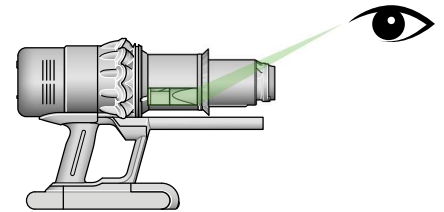
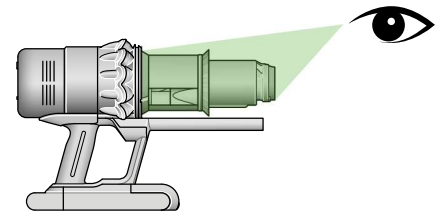

Изчистване на блокажи от Digital Motorbar™ почистваща четка

Почистващата глава Digital Motorbar™ не разполага с миеща се ролка на четката. За да поддържате оптимална ефективност, проверявайте редовно ролката на четката и отстранявайте всички задръстванията.

Уверете се, че уредът е изключен от зарядното устройство и че захранването на уреда е изключено.

Не поставяйте никоя част от уреда в съдомиялна и не използвайте миещи и полиращи препарати или ароматизатори.

Отстраняване на ролката на четката

Натиснете бутона в края на тръбата за освобождаване на почистващата четка. Поставете почистващата четка, обърната наобратно.

Използвайте монета, за да отключите крайната капачка.

Завъртете крайната капачка и я отстранете от ролката на четката. Не мийте крайната капачка.

Извадете ролката на четката от почистващата глава чрез плъзване.

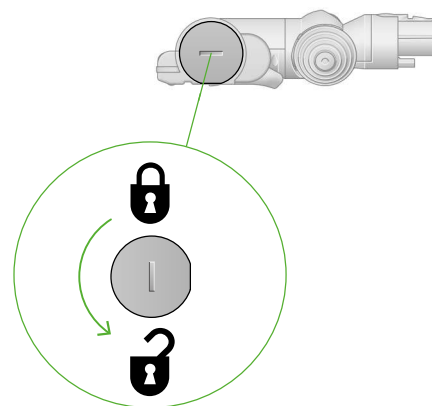

Потърсете блокажи

Изчистете всякакви замърсявания от ролката на четката.

Проверете вътрешността на почистващата глава и отстранете боклуците или блокажите.

Вашата почистваща глава Digital Motorbar™ и четката не могат да се мият. Избършете с влажна кърпа без власинки.

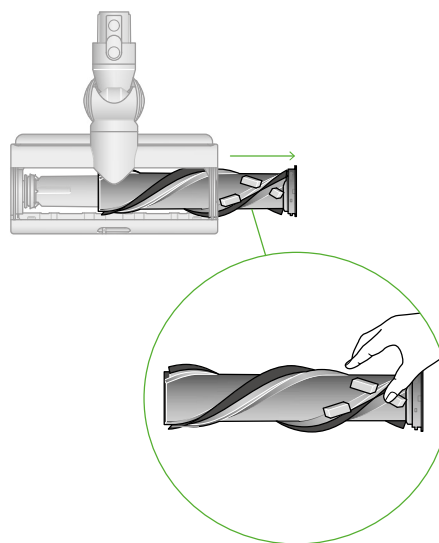

Поставете отново четката

Натиснете обратно крайната капачка към ролката на четката и я плъзнете обратно в почистващата глава.

Завъртете крайната капачка на 90° по часовниковата стрелка до заключено положение.

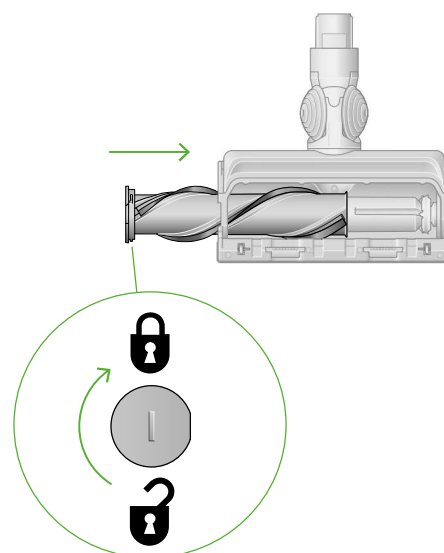

Изчистване на блокажи от приставката против заплитане на косми

Приставката против заплитане на косми не разполага с миеща се ролка на четката. За да поддържате оптимална ефективност, проверявайте редовно ролката на четката и отстранявайте всички задръстванията.

Уверете се, че уредът е изключен от зарядното устройство и че захранването на уреда е изключено.

Не поставяйте никоя част от уреда в съдомиялна и не използвайте миещи и полиращи препарати или ароматизатори.

Сваляне на капака и ролката на четката

Извадете приставката против заплитане на косми от тръбата или уреда.

Избутайте плочата на основата, за да се отвори. Натиснете червеното лостче надолу, за да освободите капака на почистващата четка.

Издърпайте капака на почистващата четка от основния корпус на приставката.

Потърсете блокажи

Издърпайте ролката на четката, за да я извадите от основния корпус.

Проверете и отстранете всички задръствания от трите части на приставката против заплитане на косми.

Приставката против заплитане на косми не може да се мие. Избършете с влажна кърпа без власинки.

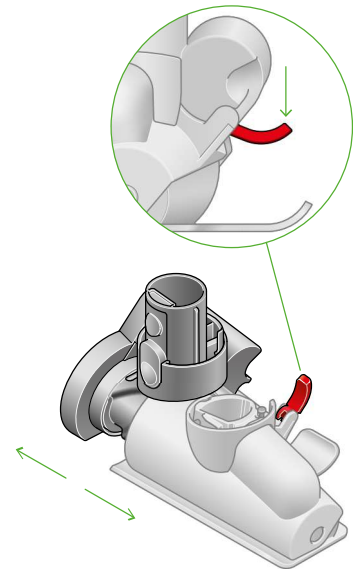

Сглобете отново приставката против заплитане на косми

Поставете обратно ролката на четката на мястото ѝ и притиснете добре, докато щракне на мястото си.

Проверете дали червеното заключващо лостче е в отключено положение. Подравнете капака на почистващата четка с водача на основния корпус. Натиснете надолу, докато щракне на мястото си.

Натиснете червеното заключващо лостче нагоре, докато щракне на мястото си, и натиснете плочата на основата обратно на мястото ѝ.

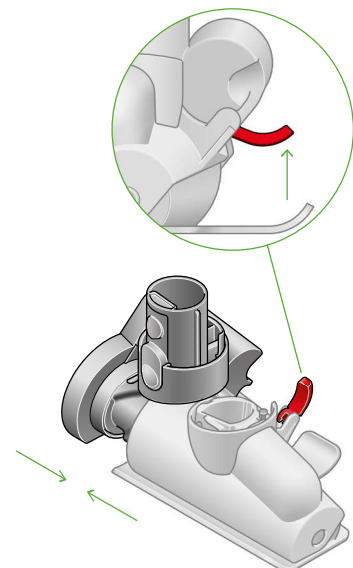

Измиване на филтъра

Мийте филтъра най-малко веднъж месечно, за да поддържате оптимална засмукваща мощност.

Важно: филтърът трябва да се подсуши напълно, преди да го поставите обратно в уреда. Уредът може да се повреди, ако се използва с влажен филтър.

За повече информация и поддръжка на видеата за вашата машина посетете www.dyson.bg/support/contactus

Обърнете го

Завъртете филтъра обратно на часовниковата стрелка и го извадете от уреда.

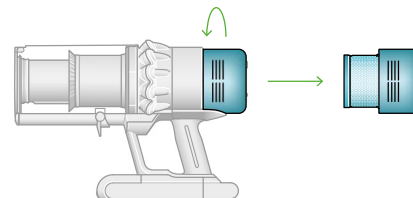

Натиснете

Преди да измиете филтъра, потупайте го леко над кофа за боклук, за да отстраните евентуални хлабави прах и остатъци.



Измийте

Измийте първо нагънатия хартиен елемент на Вашия филтър, под топла вода, с елемента на пяна, показваща наобратно.

След това измийте елемента на пяна от филтъра, посочвайки надолу.

Като държите филтъра си отстрани, пуснете топла вода над външния елемент на пяна, нежно избършете филтъра, за да премахнете мръсотията.

Повтаряйте, докато потече чиста вода.

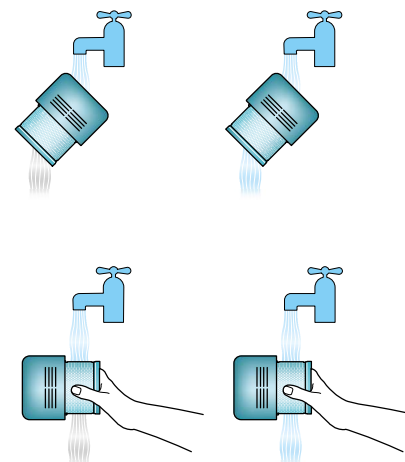

Разклащане и подсушаване

Изпразнете филтъра и изтръскайте добре, за да отстраните излишната вода.

Продължавайте да го изтръсквате, докато от филтъра спре да изтича вода.

Поставете филтъра върху края му и го оставете да изсъхне поне 24 часа на добре проветриво и топло място.

След като почистите филтъра, внимателно почистете ръцете с антибактериален сапун.

Проверете дали филтърният модул е напълно сух.

За да го поставите обратно, поставете филтърния модул на мястото му върху основния корпус и го завъртете по часовниковата стрелка, докато щракне на мястото си.

Не сушете филтъра в миялна машина, съдомияла, фурна, микровълновафурна, печка или близо до пламък.

Важно: филтърът трябва да се подсуши напълно, преди да го поставите обратно в уреда. Уредът може да се повреди, ако се използва с влажен филтър.

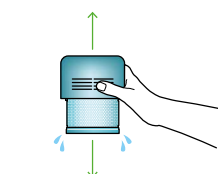

Измиване на четките Fluffy™

Вашата почистваща глава Fluffy™ разполага с миеща се четка. За да поддържате оптимална ефективност, проверявайте и мийте ролката на четката редовно.

Уверете се, че уредът е изключен от зарядното устройство и че захранването на уреда е изключено.

Не поставяйте никоя част от уреда в съдомиялна и не използвайте миещи и полиращи препарати или ароматизатори.

Отстраняване на ролката на четката

Натиснете бутона в края на тръбата за освобождаване на почистващата четка. Поставете почистващата четка, обърната наобратно.

Натиснете докрай крайната капачка и издърпайте ролката на четката от почистващата четка.

Отстранете крайната капачка от ролката на четката. Не мийте крайната капачка.

Извадете ролката на четката от почистващата глава чрез плъзване.

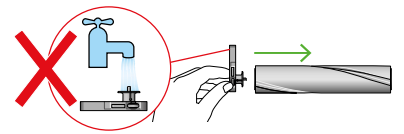
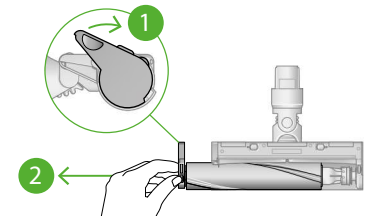

Измиване и подсушаване на ролката на четката

Дръжте ролката на четката под течаща вода и внимателно изтъркайте, за да отстраните всякакви власинки или замърсявания.

Поставете ролката на четката вертикално, както е показано. Оставете да изсъхне напълно поне 24 часа.

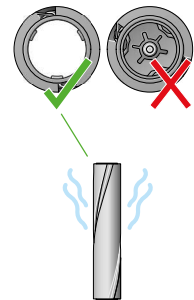

Поставете отново четката

Преди да върнете ролката на четката на мястото ѝ, проверете дали е напълно суха.

Поставете обратно крайната капачка на ролката на четката.

Плъзнете ролката на четката обратно в почистващата четка. Натиснете крайната капачка обратно в затворено положение.

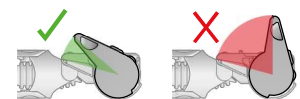
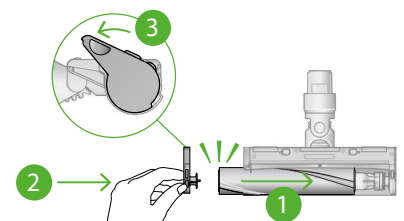

Почистване на оптичната леща

За да поддържате оптимална производителност, поддържайте оптичната леща чиста. Почиствайте лещата само когато почистващата четка не е прикрепена към уреда.

Използвайте мека, суха кърпа без власинки за избърсване на лещата.

Четка за прах без надраскване

Съвместима с Dyson V15 Dyson Detect V15™, Dyson Detect Slim V12™, Dyson Outsize™, Dyson V11™, Dyson Cyclone V10™, Dyson V8™, Dyson V7™ и Dyson Digital Slim™ безжични прахосмукачки.

Стъпка 1

Прикрепете четката за прах директно към машината или към удължителя за деликатно почистване.



Стъпка 2

Включете прахосмукачката с удължителния маркуч, дръжте прахосмукачката с една ръка, а четката за прах без надраскване с другата, като използвате ръкохватка като молив.

Note: Не натискайте четката без надраскване прекалено твърдо срещу повърхностите. Ултра фините нишки трябва да са единствената част на инструмента, който да докосва повърхностите.

Само почистваща

Стъпка 1

Когато забележите, че върху косъмчетата започва да се натрупва прах по време на или след употреба, Ви препоръчваме да използвате вградената функция за самопочистване.



Стъпка 2

При включена прахосмукачка, повдигнете почистващата четка, докато не чуете кликване, за да покриете нишките. Обърнете го 5 пъти. Това хигиенично почиства праха от нишки и го засмуква в контейнера.



Стъпка 3

След пет обръщания, преместете почистващата четка надолу, докато не чуете клик. Нишките са без прах.

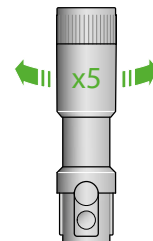

Note: Изполвайте функцията за самопочистване, когато четката за надраскване е прикрепена директно към прахосмукачката.

Инструмент за неудобни пролуки

Съвместима с Dyson V15 Dyson Detect V15™, Dyson Detect Slim V12™, Dyson Outsize™, Dyson V11™, Dyson Cyclone V10™, Dyson V8™, Dyson V7™ и Dyson Digital Slim™ безжични прахосмукачки.

Стъпка 1

Прикрепете накрайника за тесни пространства към вашата прахосмукачка.



Стъпка 2

За почистване на стандартни повърхности, като первази, използвайте инструмента в първоначалната му (права) позиция.

Стъпка 3

Ако използвате инструмента, за да стигнете до тесен или неудобен процеп, завъртете инструмента на 2°, докато не чуете клик. Това ви позволява да достигате по-далеч и да почиствате повече.

Съвет за поддръжка

За да почистите, избършете инструмента с влажна кърпа.

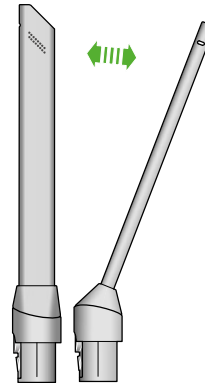

Почистване на приставките

Не поставяйте никоя част от уреда в съдомиялна и не използвайте миелци и полиращи препарати или ароматизатори.

Избършете с влажна кърпа без власинки, без да докосвате конектора.

Уверете се, че приставките са напълно сухи, преди да ги използвате.



Комбинирана
приставка



Четка за прах без
надраскване



Инструмент за
неудобни пролуки



Удължителен маркуч



Мека четка за прах



Четка за упорити
замърсявания
Stubborn



Адаптор за ниски
места



Лека тръба с тесен
накрайник



Адаптор за високи
места Up-top



Приставка за текстил
и матраци

Грижи за Вашия уред

За да осигурите винаги най-добра работа на Вашия уред, важно е редовно да го почиствате и проверявате за блокажи.

Грижи за Вашия уред

Ако уредът Ви е прашен, избършете го с влажна кърпа без власинки.

Проверете за блокажи в почистващата четка, приставките и основния корпус на уреда.

Мийте филтъра редовно и го оставайте да изсъхне напълно.

Не използвайте миесици или полиращи препарати, за да почиствате уреда.

Грижи за батерията

За постигане на най-добра ефективност и живот на батерията, използвайте режими Eco или Auto/Med.

Вашият уред няма да работи или да се зарежда, ако температурата на околната среда е под 5°C (41°F). Това е направено с цел да предпазва и мотора, и батерията.

Серийни номера

Можете да намерите серийните номера на Вашия уред, батерия и зарядно устройство.

За повече информация и поддръжка за Вашата машина отидете онлайн на: www.dyson.bg/support/contactus