

# TESY

It's impressive



- EN** GLASS PANEL HEATER 2-9  
Usage and Storage Instructions
- BG** СТЪКЛЕН ПАНЕЛЕН ОТОПЛИТЕЛ 10-18  
Инструкции за употреба и съхранение
- RO** PANOU DE ÎNCĂLZIRE DIN STICLĂ 19-26  
Instrucțiuni de utilizare și depozitare
- HR** ÜVEGPANELES KONVEKTOR 27-34  
Upute za uporabu i skladištenje
- GR** ΥΑΛΙΝΟΣ ΘΕΡΜΟΠΟΜΠΟΣ ΠΑΝΕΛ 35-43  
Οδηγίες χρήσης και αποθήκευσης
- LV** STIKLA PANEĻA APSILDĪTĀJS 44-51  
Eksploataācijas un uzglabāšanas instrukcija
- RS** STAKLENA PANEĽNA GREJALICA 52-59  
Instrukcije za uporabu i skladirenje
- MK** СТАКЛЕН ГРЕЕН ПАНЕЛ 60-67  
Инструкции за употреба и складирање
- NL** GLAZEN PANEELVERWARMER 68-75  
Gebruikers en opslaghandleiding
- SL** OGREVALNA STEKLENA PLOŠČA 76-83  
Navodila za uporabo in shranjevanje



**GH 200 W/ GH 200 BW**  
220-240V~ 50Hz 2000W

**IMPORTANT SAFETY PRECAUTIONS:****WARNING!**

- Please read this manual before operating the appliance and keep it at a safe place for future reference. In case the appliance is obtained by a new owner, it should be transferred together with its manual.
- **CAUTION:** Children under 3 years of age should be kept away from the appliance unless they are under constant supervision.

Children from 3 to 8 years of age are allowed to operate the on/off button **ONLY**, provided that the appliance is installed and ready for operation and such children have been supervised and instructed in safe operation of the appliance and they understand all related risks.

Children from 3 to 8 years of age **MUST NOT**: connect the plug to power sockets, make adjustments, clean it or carry out user maintenance operations.

This appliance can be used by children older than 8 years of age and by people with reduced physical, sensor and mental capabilities, as well as by people with insufficient experience and knowledge provided they are supervised or instructed in safe operation of the appliance and understand the related risks. Children should not be allowed to play with the appliance. Cleaning and user maintenance operations must not be carried out by children without supervision.

- **CAUTION:** Some of the appliance parts may get very hot during operation and thus cause burns to users. In case there are children and vulnerable people in the room, special attention should be paid.



- **WARNING:** In order to avoid overheating, do not cover the appliance!
- The appliance should not be positioned close under power sockets!
- If the supply cord is damaged, it must be replaced by the manufacturer, its service agent or similarly qualified persons in order to avoid a hazard.
- Before connecting the fan heater, you should check if the voltage on the technical information plate corresponds to the voltage of the main electrical system of the place of use /at home or in the office/. The appliance is intended for the voltage, shown on the technical information plate.
- GH 200 W / GH 200 BW glass panel heater must be installed in accordance with the good professional practices and in accordance with the legislature of the particular state (Electricity Directive of EU and requirements for special installations and places

of installation including bathroom or shower box HD60364-7-701:2007(IEC 60364-7- 701:2007)).

- The heater is classified as class II and is provided with IPX4 water protection. For that reason it must be mounted in position (VOLUME 2). That prevents the chance of reach to the control board (switch and thermostat) of the fan heater by a person who is in a shower or in a bath. Minimum permissible distance between the appliance and a water source must not be less than 1 meter! The appliance is to be mounted on a wall only!

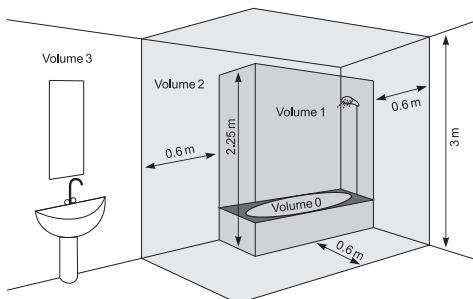

This appliance must be used only with its main function, which it was intended for, i.e. heating of domestic premises. Every different usage is considered incorrect and hence dangerous. The manufacturer does not assume responsibility for break-downs, caused by incorrect and unreasonable usage. Non-adherence to the safety precautions will render the guarantee invalid

- Do not leave your home, while the appliance is turned on: assure that the switch is in position OFF(0) (turned-off) and the thermostat switch is in position – minimum. Always disconnect the plug of the device from the socket.
- Keep inflammable objects as furniture, cushions, bedding, paper, clothes, curtains etc. at a distance of minimum 100 cm away from the fan heater.
- Do not use the device in areas of usage and storage of inflammable substances. Do not use the device in combustible areas /for example near inflammable gases and aerosols/ - there is a great risk of explosion and fire!
- Do not insert or allow any objects to get into the ventilation openings (inlets and outlets), because that can cause break-down of the appliance or any other damages.
- The appliance is not suitable for animal breeding and is intended only for domestic use!
- Keep the air outlet free from any objects: you should keep a clear distance of at least 1m in front the heater. Do not allow any objects to get into the air inlet or outlet because that can cause electrical shock, fire or damage of the heating element.
- The most common reason for over-heating is the

accumulation of dust and dirt in the appliance. You should clean regularly ventilation openings with a vacuum cleaner. Before cleaning you must disconnect the appliance from the mains. Keep the fan heater always clean.

- You should never touch the appliance with wet or moist hands – there is danger for your life!
- In order to disconnect the plug from the socket outlet when necessary the socket should be accessible all the time!
- You must never pull the electric cord or the appliance itself when disconnecting from the mains
- Warning! The air outlet gets hot when the appliance is operating (more than 80°C).
- Do not cover the appliance. If the appliance is covered there is danger of overheating.
- The electrical system to which the appliance is connected must be provided with automatic safety fuse. The distance between the sockets and the appliance (in turned-off state) must be at least 3mm.
- Grounding is forbidden! After unpacking and before use you must check if the mechanical parts and their gear are in a good state. If you have any doubts you should not use the appliance and search advice from a qualified electrician.
- If the appliance is damaged or not functioning properly you must stop it and not try to repair it yourself. For any type of repairs you must consult the Service Center for post-sale help. There you will have your damaged part replaced with an original spare one. Not obeying this instruction will compromise the appliance safety.
- If you decide to stop using an appliance of that kind it is recommended to make it unusable as you cut the electric cord, after you have disconnected it from the mains. It is also recommended all hazards, related to the appliance to be checked. That is very important if there is a chance the discarded appliance to be used for play by children.
- You should never keep the appliance unnecessarily plugged-in. Disconnect the appliance from the mains if you do not intend to use it for a long time.
- In order to avoid any overheating of the electric cord it is recommended to unreele the whole electric cord.
- **Warning:** Do not use this appliance with a programmer, counter or another device which can automatically turn it on because if the appliance is covered or incorrectly positioned there is a danger of fire.
- Place the electric cord in such a way that it does not hamper the movement of people and not to be stepped on! You must use only approved

connection blocks, which are suitable for the appliance, i.e. there is a sign of compliance!

- The electric cord must not be in touch with the hot parts of the appliance!
- You must never move the appliance by pulling it by its electric cord. You must never use the electric cord for moving of other objects.
- Do not reel the electric cord round the appliance! Do not use the appliance with its electric cord reeled – this is also valid if a cable drum is used!
- Do not press the cord and do not stretch it by sharp edges. Do not place the cord over hot plates or in open fire!
- This appliance is intended only for drying textiles washed in water.

### PACKAGE

- After unpacking the appliance you should check if it is not damaged during transportation and if all the components are included! In case that you find out any damage or incomplete package you should connect with your authorized retailer!
- Do not discard the original packing box! It could be used to store the appliance during transportation in order damages to be avoided!
- The disposal of the packing material should be done in the appropriate way! Children should be prevented from playing with the polyethylene bags!

### MOUNTING ON A WALL

1. Please ensure that the walls of the installation location without wires, pipes, etc., to ensure that the device can be securely mounted on the wall
2. The appliance is intended only for vertical wall mounting! Floor or ceiling mounting is forbidden!
3. Never position the appliance right below a socket outlet!
4. The appliance should be assembled and connected by a qualified electrician. The installation process should be isolated from the mains before electrical connection works are to be done.
5. Position the power cord so that it does not hamper free movement of people and not to be stepped on! Use only approved extensions, which are proper to the appliance, i.e. they have a compliance sign!
6. The power cord should not be in touch with hot parts of the appliance!
7. Do not use the appliance in rooms smaller than 4 square meters.
8. The appliance inlet and outlet openings must not be blocked! Distance between the appliance and

the ceiling is at least 0.2m. Distance on both sides of the appliance to the wall is at least 0.25m. Distance between the outlet and the bottom is min 0.5m.

**FIXATION OF THE APPLIANCE ON WALL**

1. Choose a wall on which there is enough space

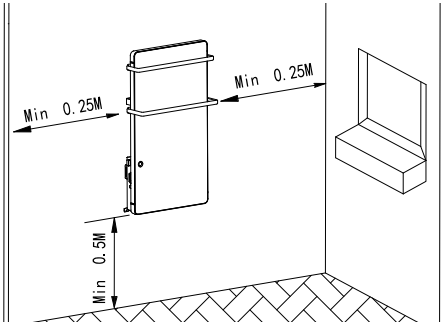

2. Use a  $\varnothing 6$  drill to drill 4 holes according to following positions:

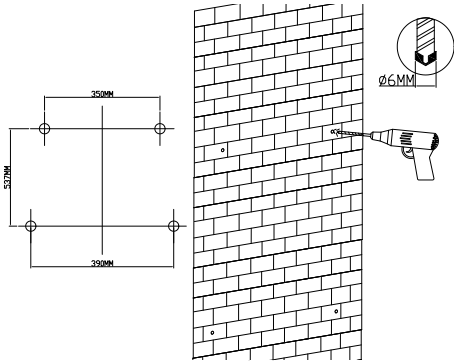

3. Fit the pegs from the accessory bag in these holes.

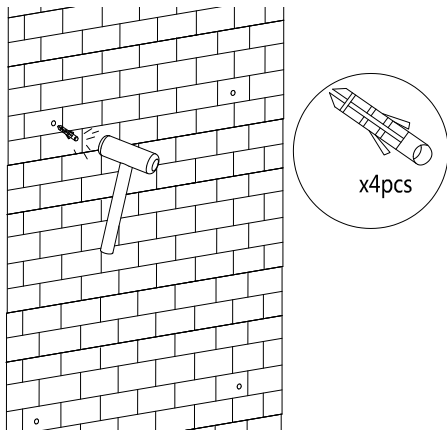

4. Detach the up-hook from the back of the appliance and put it in the position of the two pegs at the top. Fix the up-hook on wall with two ST4X35MM screws.

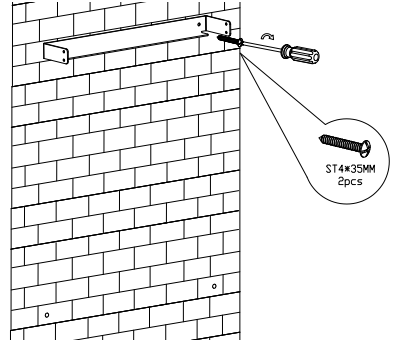

5. Insert the two filters in the left and right card slot, tighten them with two ST3X10 screws (notice for the screw position).

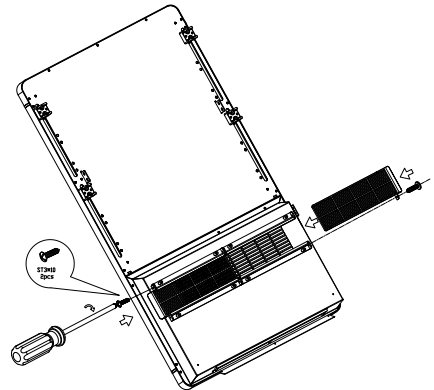

6. Put the two Z wall hanging brackets on the back of the appliance with two M4X8 screws, put the small towel rack into the fixed slot and lock with four M4X16 screws, and then put the big towel rack into the fixed slot and lock with four M4X16 screws.

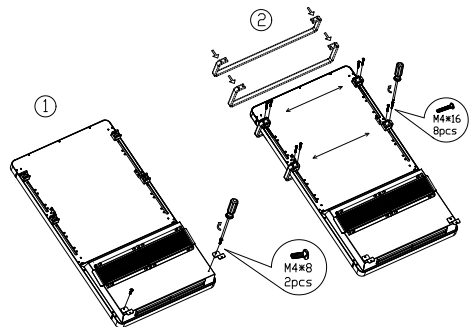

7. Assemble the appliance on the up-hook, tighten two

M4X10 screws on the right side and two M4X10 screw on the left side to fix the appliance (two people to assemble).

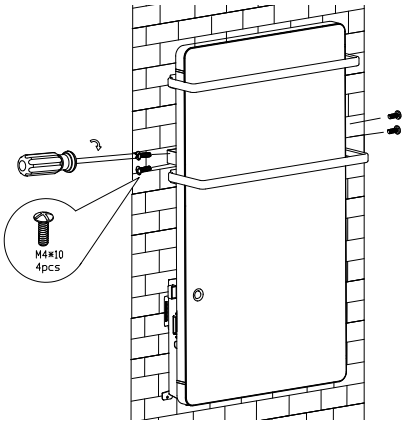

8. Fix the Z wall hanging brackets on the wall with two ST4X35 screws

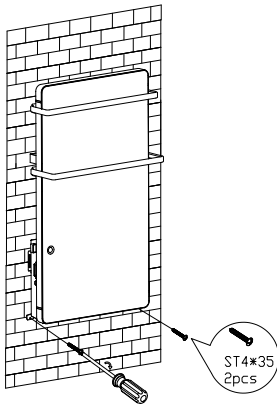

9. Use the cloth to clean the surface.

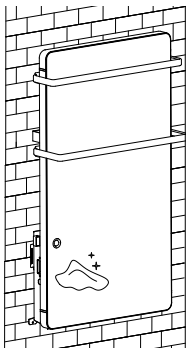

We thank you for choosing GH 200 W/ GH 200 BW glass

panel heater. The appliance will provide long-life service if being correctly maintained and taken care of in accordance with the manual.

**TECHNICAL SPECIFICATIONS**

Model	GH 200 W / GH 200 BW
Rated Voltage	220-240V~
Rated Frequency	50 Hz
Rated Power	2000W
Protective Class	II
IP rating	IPX4

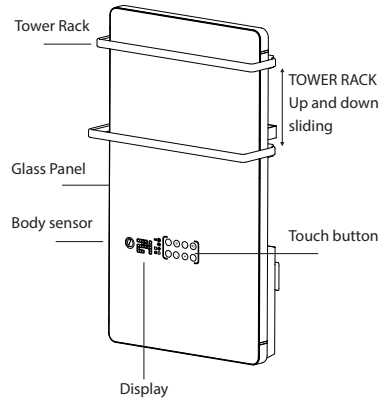

**OPERATION INSTRUCTION**

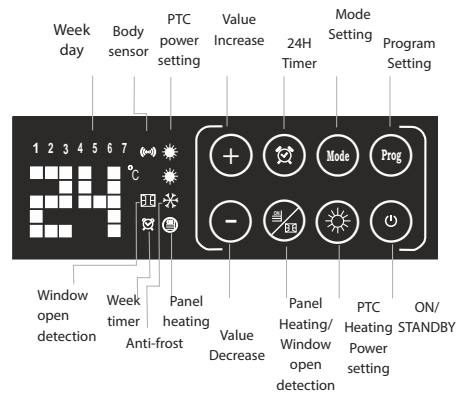

**DISPLAY AND BUTTON**

Plug in supply of 220-240V~ 50Hz, push the ON/OFF (0/I) button located at the left side of the heater to

switch it on. Buzzer will have a short "D" sound. Display and button will light up for 10s.

To switch the appliance off, push ON/OFF (0/I) button again and disconnect the plug.

Touch  once to turn on heating.











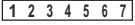

**Note:** Button light will go out in 10s when no operation is conducted. Touch any button could reactivate the button light.

Touch  once again to turn off heating & appliance stay at standby mode.

**Note:** Motor will continue working for extra 60s to drive away the residue heat inside unit before turning off.





### 1. Set local day and time







At the first time usage, icon  will keep flashing to remind user to set local day and time before further operation.

Long touch  button for 3 seconds to activate timer setting, figure 1 of  will flash, touch  or  to select the day, the selected figure will flash accordingly. Touch  to confirm day setting. Then come to hour-setting,  flashes, touch  or  to select the hour among 0-23, touch  to confirm hour setting. Then come to minute-setting,  flashes, touch  or  to select the minute among 0- 59. Touch  to confirm minute setting.

**Note:** Program will automatically return to initial display in 10s when no operation is conducted during setting.

### 2. Power Setting



	Power	Icon Display	Function
PTC heating high power	1800W		Room heating
PTC heating low power	900W		Room heating
Panel Heating	200W		Towel heating
Full power	1800W + 200W = 2000W		Room heating +towel heating

- PTC heating (1800W): Touch  button to turn on the appliance. Both icons  light up, PTC heating is working at high power 1800W. Touch  once to switch it low power 900W, only one icon  lights up.
- Panel Heating (200W): Touch  once to start panel heating
- Full power heating (2000W): When panel heating works, touch  to switch PTC heating at high power 1800W. Then total power is 2000W.

**Note:** At this stage, touch  will switch PTC heating from high power – low power – no power (1800W- 900W- 0W)

**WARNING:** The glass surface and air outlet bottom will become very hot. Be careful and avoid touching it.

### 3. Temperature Setting



After power is set, touch  or  to set temperature among 5-40°C. Display screen  will change accordingly. Once temperature is set, the setting will be confirmed in 5s automatically.

When ambient temperature reaches the set temperature, appliance will stop heating.

When ambient temperature drops 1°C lower than the setting, appliance will resume heating to keep the ambient temperature at set level.

**Note:** Set temperature must be higher than ambient temperature. Or appliance will not start heating.

### 4. Mode Setting of Week Timer - Auto Start

In standby mode, touch  button to switch working mode among **P1- P2-P3-P4-P5- UP**, then touch  to confirm setting.

**4.1. P1, P2, P3, P4, P5** modes are default program for quick setting

- P1:** all day comfort mode
- P2:** mode for general family
- P3:** mode for working office
- P4:** mode for commercial plaza
- P5:** mode for family on travel or trip

Week day	Mode	Working mode						
		Antifrost	Comfort	Antifrost	Comfort	Antifrost	Comfort	Antifrost
1-7	P1		00:00-24:00					
1-5	P2	00:00-06:30	06:30-08:30	08:30-17:00	17:00-22:30	22:30-24:00		
6-7		00:00-07:30	07:30-10:00	10:00-12:00	12:00-14:00	14:00-17:00	17:00-22:30	22:30-24:00
1-5	P3	00:00-06:00	06:00-17:00	17:00-24:00				
6-7		00:00-24:00						
1-7	P4	00:00-06:00	06:00-22:00	22:00-24:00				
1-7	P5	00:00-24:00						

**4.2. UP mode** is week timer setting of comfort / anti-frost set by end-user.

Once **UP** mode setting is activated, figure 1 (Monday) of [ 1 2 3 4 5 6 7 ] and ☀️ begin flashing, ((☺️)) light up.

**Example 1** - set one or three (at most) time-range at comfortable level, then follow steps as below,

Touch (+) or (-), LED [ ] display 1 (1st working-hour) & ☀️ flashes. Touch (+) or (-) to select the start time of 1st working-hour among 0-23. Once selected, touch (🕒) to confirm it. Touch (+) to set end time. Then touch (🕒) to confirm 1st setting.

**Note:** it must be at least 1 hour more than start time.

LED [ ] turn to display 2 (2nd working-hour), repeat the same steps of 1st working hour to set 2 more time-range at most upon your need.

After one day setting is finished, figure 2 (Tuesday) of [ 1 2 3 4 5 6 7 ] begin flashing, repeat the same steps above to set working hour of each day among [ 1 2 3 4 5 6 7 ] .

**Example 2** - Touch (🕒) directly instead of (+) or (-) .

to leave that day at anti-frost function,



**Note:** each step must be operated within 2 min, or it will exist setting and screen will recover to initial display.

**Anti-frost:** appliance keep room temperature at default 5°C to prevent frost.

**Comfort:** comfortable level achieved by setting power and temperature upon need. (Reference to step 2&3)

## 5. Body Sensor

Once UP mode is set, body detector will be activated at the same time. Icon ((☺️)) will light up.

When the pre-set timing of week timer comes, appliance will start heating. At the first 15 minutes, if no absence is detected in the room, appliance will stop heating and stay at standby mode. Once body sensor finds any come-in person, the appliance will start heating again.



**Note:** Body detector only take effects on comfort mode. No function in anti-frost mode.

## 6. 24 Hour Timer – Auto Off

In P1 mode, touch (🕒) twice quickly to activate 24 hour timer setting, icon [ ] & ☺️ flash. Touch (+) or (-) to set timer among 0 to 24. Leave the setting for 5s, [ ] stop flashing, ☺️ stop flashing and will keep lighting up, timer setting is confirmed. Screen [ ] will show ambient temperature and counting-down hour in turn.

Touch (🕒) again could cancel the setting. Screen will turn to show room temperature.

## 7. Child Lock Function

In working mode,

long touch (+) and (-) at the same time for 3 seconds to activate child lock function, screen will show [ ] after setting and will recover to initial display in 5 seconds. Other function is invalid once child lock function works. Once button is touch, screen will flash [ ] to remind you child lock function is working and recover to initial display in 5 seconds.



Long touch (+) and (-) at the same time for 3 seconds again could cancel child lock function.

## 8. Window Open Detection Function:



In any working mode (in spite of anti-frost),

long touch (🔍) for 3 seconds to activate window open

detection, icon  flashes on the screen.

Long touch  for 3 seconds again could cancel the setting, icon  disappear.

In window open detection mode, room temperature is found to drop 5°C in 10 minutes when appliance is heating. Appliance will consider the window may be open and start detection. In the next 30 minutes, if room temperature is found to be the same or lower than before, appliance will consider the window is open and stop heating. At the same time, icon  stops flashing and keep lighting up to remind user to close the window.

When the window is closed, touch  to recover normal operation, icon  flashes again.

### 9. Recovery of Factory Setting

It should touch buttons  and  at the same time twice in the working state, the appliance will recover to initial factory setting.

### FILTER CLEAN

Filter becomes dirty during use. Turn the appliance off, then remove the filter on the back of the appliance. Clean the filter directly under water. Do not use caustic or abrasive material during cleaning, as this can damage the filter. Then, have the filter dried naturally.

Then reassemble the filter according to the reference line (see below drawing).

Push the filter to the end until it cannot move anymore.

 **Note:** First, use the screwdriver to unscrew two ST3X10 screws from filter, remove the left and right filters.

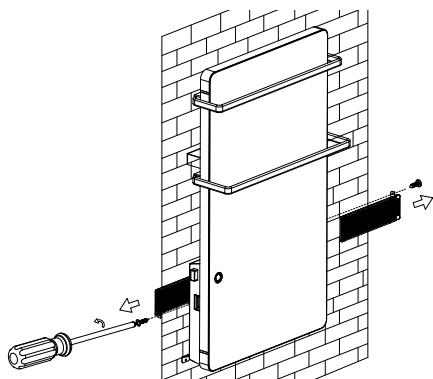

### OVERHEATING PROTECTION

The in-built overheating protection automatically turns the appliance off in case of an error! In that situation the plug must be disconnected from the mains and the control switch put in position "0". After a short period of cooling the appliance is ready for operation (in about 10-15 minutes)! If that error is repeated – consult an authorized service at your location!

### CLEANING

- You must first turn off the appliance and disconnect its plug from the socket. Do not use abrasive detergents!
- Clean the body with wet cloth, vacuum cleaner or a brush!
- You must never submerge the appliance under water – there is life danger!
- If the appliance should not be used for a certain period of time it must be secured from excessive dirt and dust by placing it in its original package.
- You must never place the hot appliance in its package!
- 



### Instructions for environment protection

Electric appliances out of use contain valuable materials and hence must not be disposed in domestic dumps! We kindly ask you for cooperation and active role in preservation of natural resources by disposing the appliance to the organized buy-back locations (if there are any).



**TABLE 2: INFORMATION REQUIREMENTS FOR ELECTRIC LOCAL SPACE HEATERS**

**Model identifier(s):** 1.GH 200 W/ GH 200 BW 2000W/220-240V~ 50Hz

Item	Symbol	Value 1.	Unit	Item	Unit
Heat output				Type of heat input for electric storage local space heaters only (select one)	
Nominal heat output	$P_{nom}$	2.00	kW	Manual heat charge control, with integrated thermostat	[yes/no]
Minimum heat output (indicative)	$P_{min}$	0.20	kW	Manual heat charge control, with room and/or outdoor temperature feedback	[yes/no]
Maximum continuous heat output (indicative)	$P_{max,C}$	2.00	kW	Electric heat charge control, with room and/or outdoor temperature feedback heat charge control, with integrated thermostat	[yes/no]
Auxiliary electricity consumption				Fan assisted head output	[yes/no]
At nominal heat output	$eI_{max}$	N/A	kW	<b>Type of heat output/room temperature control (select one)</b>	-
At minimum heat output	$eI_{min}$	N/A	kW	Single stage heat output and no room temperature control	[no]
In standby mode	$eI_{SB}$	0.0009	kW	Two or more manual stages, no room temperature control	[no]
				With mechanic thermostat room temperature control	[no]
				With electronic room temperature control	[no]
				With electronic room temperature control plus day timer	[no]
				With electronic room temperature control plus week timer	[yes]
				<b>Other control options (multiple selections possible)</b>	
				Room temperature control, with presence detection	[yes]
				Room temperature control, with open window detection	[yes]
				With distance control option	[no]
				With adaptive start control	[no]
				With working time limitation	[yes]
				With black bulb sensor	[no]

TESY Ltd - Head office  
 1166 Sofia, Sofia Park,  
 Building 16V, Office 2.1. 2nd Floor  
 PHONE: +359 2 902 6666,  
 FAX: +359 2 902 6660,  
 office@tesy.com

**ВНИМАНИЕ!**

- Прочетете настоящите инструкции преди да използвате този уред и съхранявайте тези указания за бъдещо ползване. При смяна на собственика, инструкцията за експлоатация трябва да се предава заедно с уреда.

- **ВНИМАНИЕ:** Деца на по-малко от 3 години, трябва да се държат на разстояние, освен ако не са под непрекъснато наблюдение.

Деца на възраст от 3 години до 8 години могат само да използват бутона вкл./изкл. на уреда, при условие, че уреда е инсталиран и е готов за нормална работа и са били наблюдавани и инструктирани относно използването му по безопасен начин и разбират, че може да е опасно.

Деца на възраст от 3 години до 8 години не трябва да включват уреда в контакта, да го настройват, да го почистват или да извършват потребителска поддръжка.

Този уред може да се използва от деца на възраст над 8 години и лица с ограничени физически, сетивни или умствени способности, или с недостатъчен опит и познания, ако те са наблюдавани или инструктирани относно безопасното използване на уреда и разбират опасностите. Децата не трябва да си играят с уреда. Почистване и потребителска поддръжка не трябва да се прави от деца без наблюдение.

- **ВНИМАНИЕ:** Някои части на този продукт може да станат много горещи и да предизвикат изгаряния. Там където, присъстват деца и уязвими хора, трябва да бъде предоставено специално внимание.

- **ПРЕДУПРЕЖДЕНИЕ:** За да се избегне прегряване, не покривайте уреда!



- Уреда не трябва да се поставя непосредствено под щепселна кутия!
- Когато захранващият шнур се повреди, той трябва да се замени от производителя или негов сервизен представител, или подобно квалифицирано лице, за да се избегне опасност.
- Преди да свържете вентилаторната печка, проверете дали посоченото напрежение върху типовата табелка съответства на напрежението на електрическата мрежа в дома (офиса). Уреда е предназначен само за напрежението посочено на неговата типова табелка.
- Стъклен панелен отоплител GH 200 W / GH 200 BW трябва да бъде монтирана съобразно

с нормалната търговска практика и в съгласие със законодателството на съответната страна (директивите за електричество на ЕО и изискванията за специални монтаж или места включващи бани, или душ кабинни HD60364-7-701:2007 (IEC 60364-7-701:2007)).

- Уреда е клас II и е със защита от изпръскване с вода IPX4. Поради този факт трябва да се монтира в пространство (volume) 2, за да се избегне възможността от това контролното табло (ключ и терморегулатор) на вентилаторната печка да бъде достигнато от човек който е под душа или във ваната. Минималното разстояние от уреда до воден източник трябва да бъде не по малко от 1 метър и уреда да бъде задължително монтиран на стената!

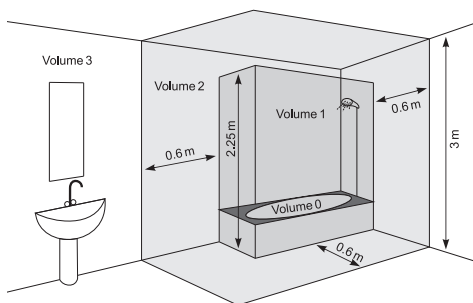

- Този уред трябва да се използва само по предназначението, за което е бил предвиден, т.е. да отоплява битови помещения. Всяка различна употреба да се счита за неправилна и следователно опасна. Производителят не може да носи отговорност за повреди, произтичащи от неправилна и неразумна употреба. Неспазване на информацията за безопасност ще направи невалидна поетата гаранция за уреда!
- Не напускате дома си, докато уреда е включен: уверете се, че ключа е изключено положение, а терморегулатора е в минимум позиция. Винаги изваждайте щепсела на уреда от контакта.
- Дръжте запалими предмети, като мебели, възглавници, спално бельо, хартия, дрехи, пердета и т.н. на разстояние от поне 100 см далеч от вентилаторната печка.
- Не използвайте уреда в зони където се използват или съхраняват огнеопасни вещества. Не използвайте уреда в зони със запалими атмосфери (например: в близост до запалими газове или аерозоли) - съществува много голяма опасност от експлозия и пожар!
- Не вкарвайте и не допускайте чужди тела да попаднат в отворите за вентилация (входящи или изходящи), тъй като това може да доведе до повреда на уреда или други щети.
- Уреда не е подходящ за отглеждане на животни,

- и същия е предвиден само за домашно ползване!
- Пазете изхода на въздушен поток свободен от предмети: поне на разстояние от 1 м пред печката. Не допускайте навлизането на всякакви предмети в отвора за входящ въздух или в отвора за изходящ въздух, тъй като това ще причини токов удар, пожар или повреда в нагредателя.
- Най-често срещаната причина за прегряване е натрупването на мъх и прах в уреда. Редовно почиствайте с прахосмукачка вентилационните отвори, като преди това задължително изключите уреда от електрическата мрежа. Пазете вентилаторната печка чиста.
- Никога не пипайте уреда с мокри или влажни ръце - съществува опасност за живота!
- Контакта трябва да бъде достъпен по всяко време, за да може щепсела да бъде освобождаван при нужда възможно най-бързо!
- Никога не теглете захранващия шнур или самия уред при разкачане от мрежата.
- Обърнете внимание! Изхода на въздух се загарява по време на работа (повече от 80°C).
- Не покривайте уреда. Ако е покрит има опасност от прегряване.
- Електроинсталацията към която се свързва уреда трябва да бъде снабдена с автоматичен предпазител, при който разстоянието между контактите когато е изключен трябва да бъде най-малко 3мм.
- Забранява се заземяване! След разопаковане и преди употреба, проверете дали механичните части и всички техни приспособления са в добро състояние. Ако имате съмнение, не използвайте уреда и се посъветвайте с квалифициран електротехник.
- Ако уреда не е в ред или неправилно функционира, спрете го и не го ремонтирайте. За всякакви ремонти се обърнете за съдействие към Сервизния Център за обслужване след продажба. Само там ще подменят дефектиралата част с оригинална резервна такава. Не спазването на това условия ще компроментира безопасността на уреда.
- Ако решите да престанете да използвате уред от този тип, препоръчва се да го направите неизползваем, като срежете шнура, след като сте го разкачили от мрежата. Препоръчва се още всички опасности, свързани с уреда да бъдат обезопасени, особено за деца, които биха могли да използват амортизираното устройство (уред) за игра.
- Никога не оставяйте ненужно уреда включен. Изключвайте го от захранващата мрежа, когато няма да го ползвате дълго време.
- За да се избегне опасно прегряване на захранващия шнур, се препоръчва напълно да се развие захранващия шнур.
- Внимание:** Не използвайте този уред с програматор, брояч или друг уред който автоматично го включва тъй като ако уреда е покрит или неправилно поставен съществува опасност от пожар.
- Поставете захранващия шнур, така че да не пречи на движението на хората и да не бъде настъпван! Използвайте само одобрени удължители, които са подходящи за уреда, т.е. имат знак за съответствие!
- Захранващия шнур не трябва да влиза в допир с горещите части на уреда!
- Никога не премествайте уреда, като го дърпате за шнура както и не използвайте шнура за пренасяне на предмети!
- Не навивайте шнура около уреда! Не използвайте уреда с намотан шнур - това важи особено за използване на барабан за навиване на кабел!
- Не пречупвайте шнура и не го дърпайте през остри ръбове и не го поставяйте върху горещи плочи или открит огън!
- Този уред е предназначен само за сушене на текстил измит във вода.

## ОПАКОВКА

- След разопаковане на уреда, проверете дали при транспортирането не е увреден и дали е напълно окомплектован! В случай че бъде констатирана повреда или непълна доставка, свържете се с Вашия упълномощен продавач!
- Не изхвърляйте оригиналната кутия! Тя би могла да се използва за съхранение и транспортиране, за да се избегнат повреди от превозването!
- Изхвърлянето на опаковачния материал трябва да става по подходящ начин! Децата трябва да се пазят да не си играят с полиетиленовите торби!

## МОНТИРАНЕ НА СТЕНА

- Моля, уверете се, че стените на мястото за монтиране на уреда са без проводници, тръби и т.н, за да се гарантира, че уредът може да бъде монтиран безопасно на стената.
- Уреда е предназначен единствено за вертикален монтаж на стена! Забранява се монтиране на под или таван!
- Никога не поставяйте уреда директно под контакт!

- Уредът трябва да се сглоби и свърже от правоспособен електротехник. Инсталирането трябва да бъде изолирано от подаването на ток преди извършване на електрическата работа.
- Поставете силовия кабел, така че да не пречи на движението на хората и да не бъде настъпван! Използвайте само одобрени удължители, които са подходящи за уреда, т.е. имат знак за съответствие!
- Силовият кабел не трябва да влиза в допир с горещите части на уреда!
- Не използвайте уреда в помещения с площ по-малка от 4м<sup>2</sup>.
- Входящите и изходящи отворите на уреда по никакъв начин не трябва да бъдат препречвани! Разстоянието между уредът и тавана трябва да е най-малко 0.2м. Разстояние от двете страни на уреда до стената е най-малко 0.25м. Разстоянието между изхода и пода е минимум 0.5м

### МОНТАЖ НА УРЕДА НА СТЕНА

1. Изберете стена, на която има достатъчно място

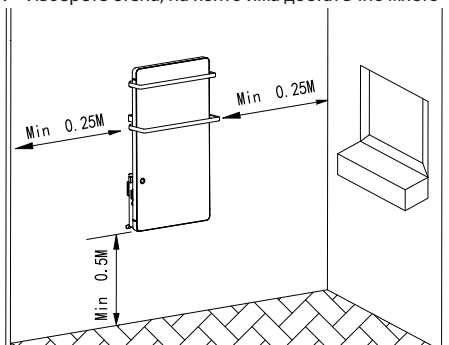

2. Използвайте свредло Ø6, за да пробие 4 отвора със следните позиции:

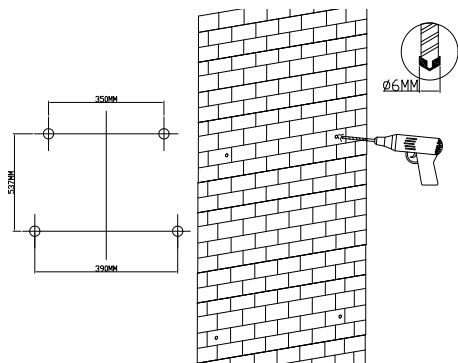

3. В тези отвори поставете дюбелите от торбичката с допълнителни принадлежности.

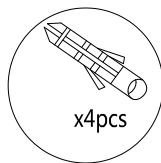
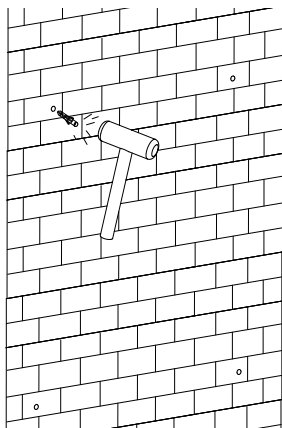

4. Откачете плунката за окачване от задната част на уреда и я поставете на позицията на двата дюбела отгоре. Фиксирайте плунката за окачване на стената с два винта ST4X35.

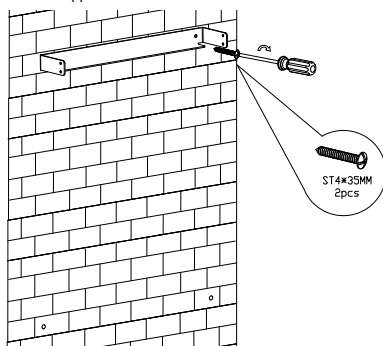

5. Поставете двата филтъра съответно в левия и десния канал, затегнете ги като използвате два винта ST3X10 (забележете позицията на винтовете).

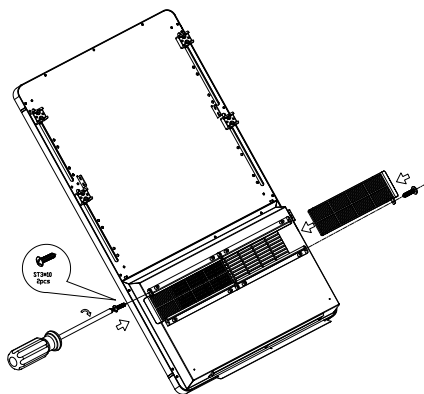

6. Монтирайте двете Z скоби за окачване на задната част на уреда посредством два винта M4X8, монтирайте малката закачалка за кърпи във

фиксирания канал и я фиксирайте посредством четири винта M4X16, след което монтирайте голямата закачалка за кърпи във фиксирания канал и я фиксирайте посредством четири винта M4X16.

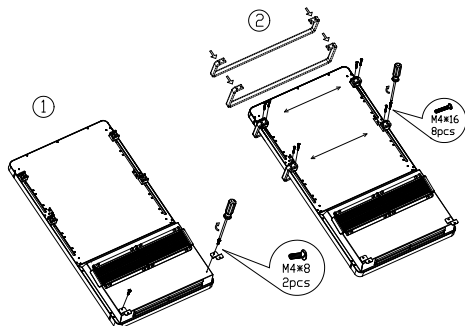

7. Монтирайте уреда на плунката за окачване, затегнете двата винта M4X10 от дясната страна и двата винта M4X10 от лявата страна, за да фиксирате уреда (за монтажа са необходими двама души).

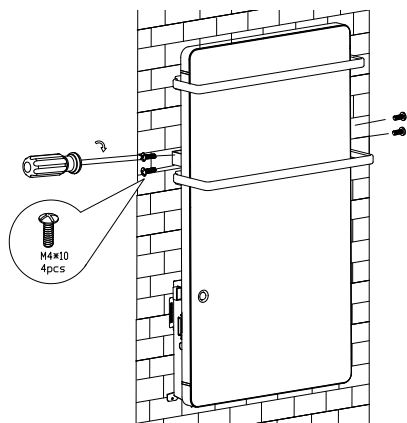

8. Фиксирайте Z-скобите за окачване на стена на стената посредством два винта ST4X35

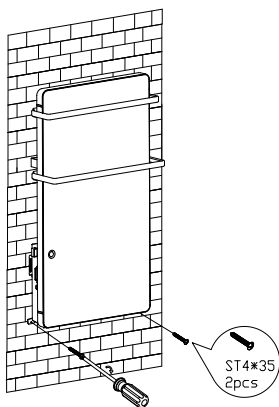

9. Използвайте кърпа, за да почистите повърхността.

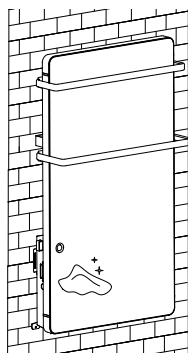

Благодарим Ви, че избрахте стъклен панелен отоплител GH 200 W/ GH 200 BW. При правилна експлоатация и грижа, както е описано в тези инструкции, уредът ще Ви осигури много години полезно функциониране.

#### ТЕХНИЧЕСКИ СПЕЦИФИКАЦИИ

Модел	GH 200 W / GH 200 BW
Номинално напрежение	220-240V~
Номинална честота	50 Hz
Номинална мощност	2000W
Защитен клас	II
IP рейтинг	IPX4

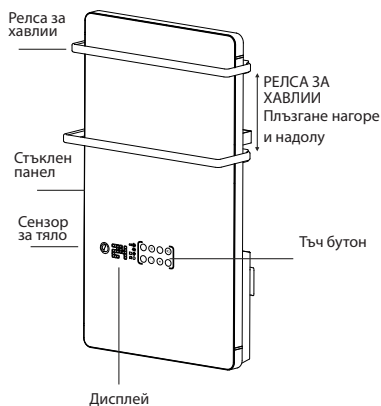

## ИНСТРУКЦИЯ ЗА ПОЛЗВАНЕ



### ДИСПЛЕЙ И БУТОНИ

Включете в захранване 220-240V~ 50Hz, натиснете бутона ON/OFF (0/I), разположен от лявата страна на нагревателя, за да го включите. Ще чуете кратък звук „D“. Дисплеят и бутоните ще светнат за 10 секунди.

За да изключите уреда, натиснете отново бутона ON/OFF (0/I) и извадете щепсела.

Докоснете веднъж, за да включите нагряването.

**Забележка:** Светлината на бутоните ще изгасне след 10 секунди, когато не се извърши никаква операция. Докосването, на който и да е бутон може да активира отново светлината на

бутона.

Докоснете още веднъж, за да изключите нагряването и уредът да остане в режим на изчакване.

**Забележка:** Вентилаторът ще продължи да работи още 60 s, за да отстрани остатъчната топлина вътре в уреда, преди да се изключи.

### 1. Задайте ден и час







При първото използване иконата ще мига, за да напомня на потребителя да зададе ден и час преди да пристъпи към работа.



Натиснете бутон за 3 секунди, за да активирате настройката на таймера, цифра 1 на ще мига, докоснете или за да изберете деня, като избраната цифра ще мига. Докоснете , за да потвърдите настройката за деня. След това отидете на настройката за часа, ще мига, докоснете или за да изберете часа между 0-23, докоснете за да потвърдите настройката на часа. След това отидете на настройката за минутите, ще мига, докоснете или за да изберете минутите между 0-59. Докоснете за да потвърдите настройката на минутите.

**Забележка:** Програмата автоматично ще се върне към първоначалния дисплей след 10 секунди, ако не се извърши никаква операция по време на настройката.

### 2. Настройка на мощността



	Мощност	Дисплей с икона	Функция
РТС отопление с висока мощност	1800W		Отопление на стаята
РТС отопление с ниска мощност	900W		Отопление на стаята
Отопление на панела	200W		Нагряване на кърпа
Пълна мощност	1800W + 200W = 2000W		Отопление на стая + нагряване на кърпи

- PTC отопление (1800W): Докоснете  бутона, за да включите уреда. И двете икони  светят, PTC отоплението работи при висока мощност 1800W. Докоснете  веднъж, за да го превключите на ниска мощност 900W, като само една икона  светва.
- Отопление на панела (200W): Докоснете  веднъж, за да стартирате отоплението на панела.
- Отопление с пълна мощност (2000W): Когато отоплението на панела работи, докоснете  за да превключите PTC отоплението на висока мощност 1800W. Тогава общата мощност е 2000W.

 **Забележка:** На този етап чрез докосване на  можете да превключите PTC отоплението от висока мощност – ниска мощност – нулева мощност (1800W- 900W- 0W)

 **ПРЕДУПРЕЖДЕНИЕ:** Стъклената повърхност и изхода за въздух ще станат много горещи. Бъдете внимателни и избягвайте да го докосвате.

### 3. Настройка на температурата



След като захранването е зададено, докоснете  или  за да зададете температурата между 5–40 °C. Екранът на дисплея  съответно ще се промени. След като температурата е зададена, настройката ще бъде потвърдена автоматично след 5s.

Когато температурата на околната среда достигне зададената температура, уредът ще спре да загрева.

Когато температурата на околната среда спадне и е с 1°C по-ниска от настройката, уредът ще възобнови отоплението, за да поддържа температурата на околната среда на зададеното ниво.

 **Забележка:** Зададената температура трябва да е по-висока от температурата на околната среда. В противен случай уредът няма да започне да загрева.

### 4. Настройка на режим на седмичния таймер - Автоматичен старт



В режим на готовност докоснете бутон  за да превключите режима на работа между **P1- P2- P3-P4-P5- UP**, след това докоснете  за да потвърдите настройката.

**4.1. Режими P1, P2, P3, P4, P5** са програми по подразбиране за бърза настройка









- **P1:** целодневен комфортен режим
- **P2:** общ режим за семейство
- **P3:** режим за офис
- **P4:** режим за търговски зони
- **P5:** режим за семейство при пътуване или отсъствие

Ден от седмицата	Режими	Режим на работа					
		Против замръзване	Комфорт	Против замръзване	Комфорт	Против замръзване	Против замръзване
1-7	P1		00:00-24:00				
1-5	P2	00:00-06:30	06:30-08:30	08:30-17:00	17:00-22:30	22:30-24:00	
6-7		00:00-07:30	07:30-10:00	10:00-12:00	12:00-14:00	14:00-17:00	17:00-22:30
1-5	P3	00:00-06:00	06:00-17:00	17:00-24:00			
6-7		00:00-24:00					
1-7	P4	00:00-06:00	06:00-22:00	22:00-24:00			
1-7	P5	00:00-24:00					

**4.2. Режимът UP** е настройка на седмичен таймер за комфорт/против замръзване, зададена от крайния потребител.

След като настройката на режим **UP** е активирана, **фигура 1** (понеделник) от  и  започват да мигат,  светва.

**Пример 1** - задайте един или три (най-много) времеви диапазони за комфортно ниво, след което следвайте стъпките, както е посочено по-долу.



Докоснете  или , LED  дисплей **1** (1-ви работен час) и  мига. Докоснете  или , за да изберете началния час на 1-ви работен час между 0-23. След като изберете, докоснете , за да го потвърдите. Докоснете , за да зададете

**BG** крайния час. След това докоснете  , за да потвърдите 1-вата настройка.

 **Забележка:** трябва да е поне 1 час повече от началния час

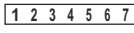
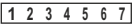
LED  преминава към дисплей 2 (2-ри работен час), повторете същите стъпки от 1-вия работен час, за да зададете най-много 2 времеви диапазона според вашите нужди.

След като настройката за един ден приключи, фигура 2 (вторник)  започва да мига, повторете същите стъпки по-горе, за да зададете работно време за всеки ден от .

**Пример 2** - Докоснете  директно вместо  или , за да оставите този ден на функцията против замръзване.

 **Забележка:** всяка стъпка трябва да се извърши в рамките на 2 минути, или уредът автоматично ще излезе от настройката и екранът ще се върне към първоначалния дисплей.

**Защита от замръзване:** уредът поддържа стайна температура по подразбиране 5 °C , за да предотврати замръзване.

**Комфорт:** комфортно ниво, постигнато чрез настройка на мощност и температура според нуждите. (Препратка към стъпка 2 и 3)

## 5. Сензор за присъствие







След като е зададен режим UP, детекторът за присъствие ще се активира едновременно с това. Иконата  ще светне.

Когато настъпи предварително зададеното време на седмичния таймер, уредът ще започне да загрява. През първите 15 минути, ако не се установи наличие на човек в стаята, уредът ще спре да загрява и ще остане в режим на готовност. След като сензорът за присъствие установи, че е влязъл човек, уредът ще започне да загрява отново.

 **Забележка:** Детекторът за присъствие работи само в режим комфорт. Той не работи в режим против замръзване.





## 6. 24-часов таймер – автоматично изключване



В режим P1 докоснете  бързо два пъти, за да

активирате настройката за 24-часов таймер, икона  и  започват да мигат. Докоснете  или , за да зададете таймера между 0 до 24. Ако оставите настройката за 5s,  спира да мига,  спира да мига и ще продължи да свети, а настройката на таймера се потвърждава. Екранът  последователно ще показва температура на околната среда и ще отброява оставащите часове.



Като докоснете  отново може да отмените настройката. Екранът ще показва стайната температура.



## 7. Функция за заключване за деца

В работен режим, докоснете продължително  и  едновременно за 3 секунди, за да активирате функцията за заключване за деца, екранът ще покаже  след настройката и ще се върне към първоначалния дисплей след 5 секунди. Другите функции са невалидни, след като функцията за заключване за деца бъде активирана. Когато бутонът бъде докоснат, екранът ще мига , за да ви напомни, че функцията за заключване за деца е активирана, и ще се върне към първоначалния дисплей след 5 секунди.

Чрез продължително докосване  и  едновременно за 3 секунди можете да отмените функцията за заключване за деца.



## 8. Функция за установяване на отворен прозорец:

Във всеки режим на работа (независимо от функцията против замръзване), чрез продължително докосване на  за 3 секунди можете да активирате установяването на отворен прозорец, като иконата  мига на екрана.



Чрез продължително докосване на  за 3 секунди можете да отмените настройката, като иконата  изчезва.

В режим на установяване на отворен прозорец уредът установява, че стайната температура пада с 5°C за 10 минути, докато уредът нагрява. Устройството ще прецени, че може да има отворен прозорец и ще започне функция по установяване. В следващите 30 минути, ако се установи, че стайната температура е същата или по-ниска от преди, уредът ще прецени, че е налице отворен прозорец и ще спре да загрява. В същото време иконата  спира да мига и продължава да свети, за да напомня на потребителя да затвори прозореца.



Когато прозорецът е затворен, докоснете  за да възстановите нормалната работа, като иконата  ще мига отново.

### 9. Възстановяване на фабричните настройки

Докоснете бутоните  и  едновременно два пъти в работно състояние, уредът ще се върне към първоначалните си фабрични настройки.

### ПОЧИСТВАНЕ НА ФИЛТЪРА

Филтърът се замърсява по време на употреба.

Изключете уреда, след което отстранете филтъра от задната част на уреда. Почистете филтъра под течаща вода. За почистването му не използвайте разяждащи или абразивни материали, тъй като те могат да го повредят. След това оставете филтъра да изсъхне сам.

След това поставете отново филтъра като следвате посочените посоки (вижте изображението по-долу).

Натиснете филтъра до край, така че да не може да мърда.

 **Забележка:** Първо, използвайте отвертка, за да развиеите двата винта ST3X10 от филтъра, след това отстранете левия и десния филтри.

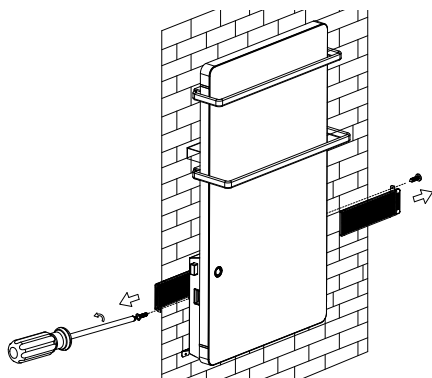

### ЗАЩИТА ОТ ПРЕГРЯВАНЕ

Вградената защита от прегряване автоматично изключва уреда в случай на грешка! В този случай, щепсела трябва да бъде разкачен от контакта, а контролите зададени на "0" след кратка фаза на охлаждане, уреда отново е готов за ползване (около 10-15 минути)! Ако грешката се повтаря – свържете се с оторизиран сервиз във вашето населено място!

### ПОЧИСТВАНЕ

- Задължително първо изключете уреда от ключа и извадете щепсела от контакта в стената. Не използвайте абразивни почистващи препарати!
- Почиствайте корпуса с влажна кърпа, прахосмукачка или четка.
- Никога не потапяйте уреда във вода - съществува опасност за живота!
- Ако за известно време уреда няма да се използва, той трябва да се предпази от прекомерно напращане и замърсяване, като се прибере в оригиналната си опаковка.
- Никога не прибирайте топъл уред в опаковка му!



### Указания за опазване на околната среда

Старите електроуреди съдържат ценни материали и поради това не трябва да се изхвърлят заедно с битовата смет! Молим Ви да съдействате с активния си принос за опазване на ресурсите и околната среда и да предоставите уреда в организирани изкупвателни пунктове(ако има такива).

такива).

## ТАБЛИЦА 2: ИЗИСКВАНИЯ КЪМ ИНФОРМАЦИЯТА ЗА ЕЛЕКТРИЧЕСКИ ЛОКАЛНИ ОТОПЛITELНИ ТПОЛIОIЗТОЧНИЦИ

Идентификатори на модела: 1.GH 200 W/ GH 200 BW 2000W/220-240V~ 50Hz

Позиция	Символ	Стойност 1.	Мерна единица	Позиция	Мерна единица
Топлинна мощност				Вид топлинно зареждане, само за електрически акумулиращи локални отоплителни топлоизточници (изберете един)	
Номинална топлинна мощност	$P_{nom}$	2.00	kW	ръчен регулатор на топлинното зареждане с вграден термостат	[да/не]
Минимална топлинна мощност	$P_{min}$	0.20	kW	ръчен регулатор на топлинното зареждане с обратна връзка за температурата в помещението и/или навън	[да/не]
Максимална непрекъсната топлинна мощност	$P_{max,C}$	2.00	kW	електронен регулатор на топлинното зареждане с обратна връзка за температурата в помещението и/или навън	[да/не]
Спомагателно потребление на електроенергия				отдавана чрез обдухване топлинна енергия	[да/не]
При номинална топлинна мощност	$eI_{max}$	N/A	kW	<b>Вид топлинна мощност/регулиране на температурата в помещението (изберете един)</b>	
При минимална топлинна мощност	$eI_{min}$	N/A	kW	една степен на топлинна мощност и без регулиране на температурата в помещението	[не]
В режим готовност	$eI_{SB}$	0.0009	kW	Две или повече ръчни степени, без регулиране на температурата на помещението	[не]
				с механичен термостат за регулиране на температурата в помещението	[не]
				с електронен регулатор на температурата в помещението	[не]
				електронен регулатор на температурата в помещението и денонощен таймер	[не]
				електронен регулатор на температурата в помещението и седмичен таймер	[Да]
				<b>Други варианти за регулиране (възможен е повече от един избор)</b>	
				регулиране на температурата в помещението с откриване на човешко присъствие	[Да]
				регулиране на температурата в помещението с откриване на отворен прозорец	[Да]
				с възможност за дистанционно управление	[не]
				с адаптивно управление на пускането в действие	[не]
				с ограничение на времето за работа	[Да]
				с датчик във вид на черна полусфера	[не]

ТЕСИ ООД - Главен офис

1166 София, София парк,

Сграда 16V, Офис 2.1. 2-ри етаж

Телефон: +359 2 902 6666,

Факс: +359 2 902 6660,

office@tesy.com

## PRECAUȚII IMPORTANTE:



### PRUDENȚĂ!

- Citiți instrucțiunile de utilizare înainte de utilizarea produsului. Păstrați instrucțiunile de utilizare pe toată durata de viață a produsului, pentru eventuale consultări ulterioare. La schimbarea proprietarului, instrucțiunile trebuie să fie transmise, împreună cu aparatul!

- **PRUDENȚĂ:** Copiii mai mici de 3 ani, trebuie să fie ținute departe, cu excepția cazului în care acestea sunt sub supraveghere constantă.

Copiii în vârstă între 3 și 8 ani pot folosi doar butonul porn./opr. a aparatului cu condiția ca aparatul este instalat și este gata pentru funcționarea normală și au fost monitorizate și instruite cu privire la utilizarea acestuia în condiții de siguranță și înțeleg că ar putea fi periculos. Copiii în vârstă între 3 și 8 ani nu trebuie să sa pună cablul aparatului în priză, să-l seteze sau să efectueze întreținerea.

Acest aparat nu este destinat utilizării de către persoane (inclusiv copii mici), cu capacități fizice, senzoriale sau mentale reduse, precum și lipsa de experiență și cunoștințe cu excepția cazului în care au văzut sau au fost dat instrucțiuni cu privire la utilizarea aparatului de către o persoană responsabilă pentru siguranța lor! Nu lăsați copiii mici să se joace cu aparatul! Curățarea și întreținerea nu trebuie să fie făcută de către copii nesupravegheați.

- **PRUDENȚĂ:** Unele părți acestui aparat pot deveni foarte fierbinți și pot cauza arsuri. Acolo unde sunt copii și persoanele vulnerabile trebuie să se acorde o atenție deosebită.



- **ATENȚIE:** Pentru a evita supraîncălzirea, nu acoperiți aparatul!
- Aparatul nu trebuie să fie așezat direct sub cutia prizei!
- În cazul în care cablul de alimentare este deteriorat, acesta trebuie înlocuit de producător, agentul de service sau de persoane calificate în mod similar, pentru a evita un pericol.
- Înainte de a conecta aparatul de încălzire, verificați dacă tensiunea de pe plăcuța de tip corespunde cu tensiunea de alimentare în casa (biroul) Dvs. Aparatul este conceput numai pentru tensiunea, indicată pe plăcuța de tip.
- Panou de încălzire din sticlă trebuie să fie montată în conformitate cu practica comercială normală și în conformitate cu legile țării (directive pentru energie electrică și cerințele CE pentru instalații speciale sau locații, inclusiv bai sau cabine de dușuri HD60364-7-701 2007 (IEC 60364-7-701:2007)).

- Aparatul este clasă II și este cu protecție împotriva stropirii cu apă IPX4. Datorită acestui fapt trebuie să fie montată într-o încăpere (volum) 2, pentru a evita posibilitatea panoul de control (comutator și termostat) a aerotermiei să fie ajuns de persoana care se află în duș sau cadă. Distanța minimă între aparat și sursă de apă ar trebui să fie de cel puțin 1m iar aparatul trebuie să fie neapărat montat pe perete!

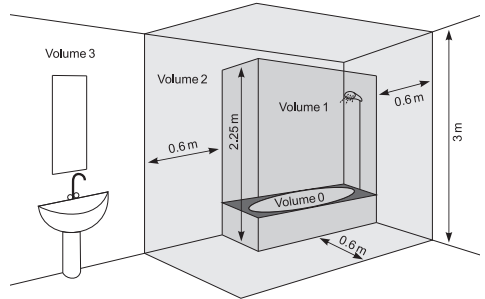

- Acest aparat trebuie folosit numai în scopul pentru care a fost achiziționat, și anume a încălzi camere de utilitate. Orice altă utilizare poate fi considerată improprie și, prin urmare, periculoasă. Producătorul nu poate fi tras la răspundere pentru pagubele rezultate din utilizarea incorectă și nerezonabilă. Nerespectarea informațiilor de siguranță va anula garanția aparatului ingerat!
- Nu plecați de acasă atunci când aparatul este pornit: asigurați-vă că comutatorul este în poziția oprit și termostatul este în poziția minimă. Scoateți întotdeauna ștecherul de la priză de alimentare.
- Păstrați o distanță între convectorul și obiectele inflamabile, cum ar fi mobila, perne, lenjerie de pat, hârtie, îmbrăcăminte, perdele, de cel puțin 100 de cm.
- Nu utilizați aparatul în zonele în care sunt utilizate sau depozitate substanțe inflamabile. Nu utilizați aparatul în zone cu atmosfere inflamabile (de exemplu: în apropierea gazelor inflamabile sau aerosolilor) - există un pericol extrem de explozie și incendiu!
- Nu introduceți sau nu permite obiecte străine să cadă în orificiile de ventilație (de intrare sau de ieșire), deoarece acest lucru va provoca un șoc electric, incendiu sau deteriorarea aparatului.
- Aparatul nu este potrivit pentru utilizare în creșterea animalelor, acesta este destinat numai pentru uz casnic!
- Feriți deschiderea de evacuare a aerului liberă de obiecte: cel puțin la o distanță de 1 m în fața încălzitorului. Nu introduceți sau nu permite obiecte străine să cadă în orificiile de ventilație (de intrare

sau de ieșire), deoarece acest lucru va provoca un șoc electric, incendiu sau deteriorare a ventilatorului

- Cea mai frecventa cauza de supraîncălzire este acumularea de scame și praf în unitate. Curățați regulat cu aspirator orificiile de ventilare, dar înainte de aceasta scoateți aparatul de la rețeaua de alimentare. Păstrați aeroterma curată.
- Nu atingeți aparatul cu mâini ude - există pericol pentru viață!
- Priză trebuie să fie ușor accesibilă pentru a scoate ștecherul când este nevoie cât mai repede posibil!
- Nu trageți niciodată de cablul de alimentare sau de aparatul pentru a-l deconecta de la priză.
- **ATENȚIE!** Aerul de evacuare este încălzit în timpul funcționării (mai mult de 80°C).
- Nu acoperiți aparatul. Dacă este acoperit există pericol de supraîncălzire.
- Instalația electrică la care se conectează aparatul trebuie să fie dotată cu o siguranță automată, la care distanța între contactele, atunci când este oprit, trebuie să fie cel puțin 3 mm.
- Este interzisă împănțarea! După despachetare și înainte de utilizare, verificați dacă toate componentele mecanice și accesoriile lor sunt în stare bună. Dacă aveți îndoieli, nu folosiți acest produs și consultați un electrician calificat.
- În cazul în care unitatea nu este în ordine sau funcționează defectuos, opriți - și nu reparați. Pentru orice reparații, pentru asistența contactați Centrul de Servicii pentru servicii post-vanzare. Numai acolo vor înlocui piesa defectuoasă cu piesă originală. Nerespectarea acestei condiții ar putea compromite siguranța aparatului.
- Dacă decideți să nu mai utilizați un dispozitiv de acest tip, se recomandă să - faceți inutilizabil, să tăiați cablul, după ce l-ați deconectat de la sursa de alimentare.. Se recomandă toate pericolele asociate cu aparatul să fie protejate, în special pentru copii care ar putea folosi dispozitivul amortizat(dispozitiv) pentru a se juca cu el.
- Niciodată nu lăsați aparatul pornit inutil. Deconectați-l din rețeaua de alimentare, dacă nu-l veți folosi o perioadă lungă de timp.
- Pentru a evita supraîncălzirea periculoasă a cablului de alimentare, se recomandă deconectare completă a cablul de alimentare.
- **Atenție:** Nu conectați aparatul la un cronometru, programator sau orice alt dispozitiv care conectează aparatul automat, pentru că există riscul de a lua foc dacă aeroterma este acoperită sau poziționată incorect.
- Conectați cablul de alimentare astfel încât să nu

împiedice circulația persoanelor și să nu fie călcat! Utilizați numai prelungitoare aprobate, care sunt adecvate pentru acest instrument, adică au semn de conformitate!

- Cablul de alimentare nu trebuie să vină în contact cu părțile fierbinți ale aparatului!
- Niciodată nu mutați aparatul trăgând de cablu și nu utilizați cablul pentru a transporta obiecte!!
- Nu înfășurați cablul de alimentare în jurul aparatului! Nu utilizați aparatul cu cablu înfășurat - acest lucru este valabil mai ales pentru utilizarea unui tambur pentru înfășurarea cablurilor!
- Nu striviți cablul și nu-l trageți peste muchii ascuțite. Nu-l amplasați deasupra unor plite încinse sau deasupra flăcărilor!
- Acest aparat este destinat numai pentru uscarea textilelor spălate în apă.

## AMBALAJ

- După despachetarea aparatului, verii căți integralitatea acestuia și existența unor eventuale deteriorări apărute la transport În cazul constatării unei deteriorări sau al unei livrări incomplete, contactați distribuitorul autorizat!
- Nu aruncați cutia originală! Aceasta poate fi utilizată la depozitare și mutare pentru evitarea deteriorărilor la transport!
- Evacuați materialul ambalajului la deșeuri într-un mod corespunzător! Nu lăsați pungile de plastic la îndemâna copiilor!

## MONTARE PE PERETE

1. Vă rugăm să vă asigurați, că pereții, la locul de fixare a aparatului, nu au în ele cabluri, țevi etc., pentru a se asigura, că aparatul poate fi montat în siguranță pe perete.
2. Aparatul este destinat exclusiv pentru montare verticală pe perete! Este interzisă montarea pe podea sau tavan!
3. Nu așezați niciodată aparatul direct sub priză!
4. Montajul și conectarea trebuie efectuată de către un electrician autorizat. Instalarea trebuie să fie izolată de la sursa de energie electrică înainte de efectuarea lucrărilor electrice.
5. Conectați cablul de alimentare astfel încât să nu împiedice circulația persoanelor și să nu fie călcat! Utilizați numai prelungitoare aprobate, care sunt adecvate pentru acest instrument, adică au semn de conformitate!
6. Cablul de alimentare nu trebuie să intre în contact cu părțile fierbinți ale aparatului!
7. Nu utilizați aparatul în încăperi cu o suprafață mai mică de 4m<sup>2</sup>.
8. Orificiile de admisie și de evacuare a aparatului în nici un fel nu trebuie să fie împiedicate! Distanța între aparatul și tavanul trebuie să fie cel puțin 0.2 m. Distanța între ambele părți laterale a aparatului

și peretele este de cel puțin 0.25 m. Distanța între ieșirea și podea este minim 0.5m.

## INSTALAREA APARATULUI PE PERETE

1. Alegeți peretele pe care aveți suficient spațiu

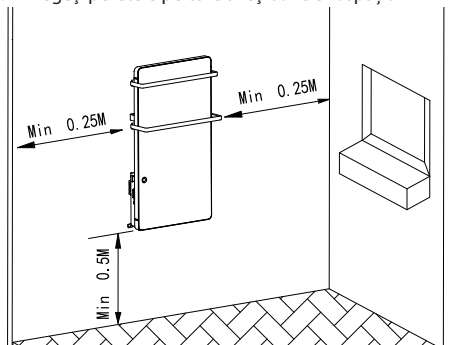

2. Folosiți un burghiu F6 pentru a găuri 4 gaure cu următoarele poziții:

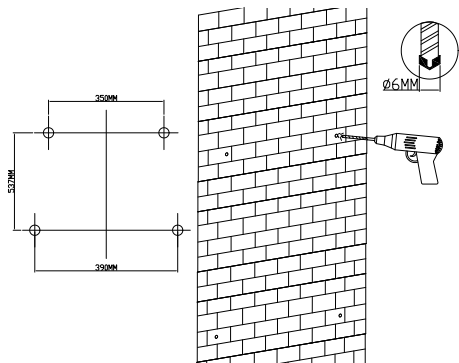

3. În aceste găuri puneți dublurile din pachetul cu accesoriile suplimentare.

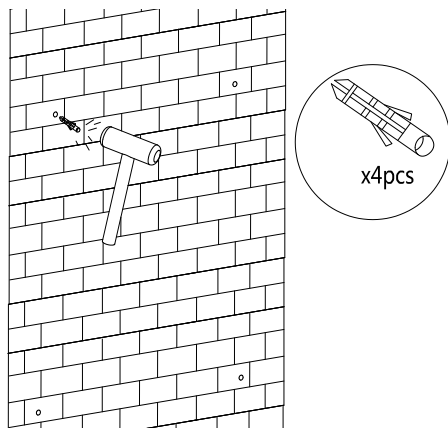

4. Dați jos placa de suspendare de pe partea din spate a aparatului și puneți-o pe poziția celor două

dubluri de sus. Fixați placa de suspendare pe perete cu două șuruburi ST4X35.

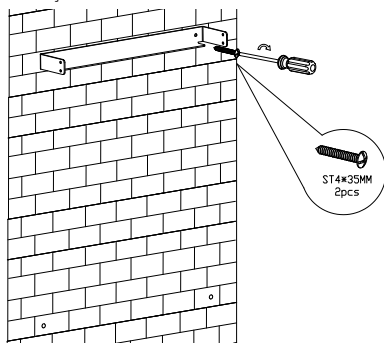

5. Puneți cele două filtre, respectiv, în canalele stâng și drept, strângeți-le cu ajutorul a două șuruburi ST3X10 (rețineți poziția șuruburilor).

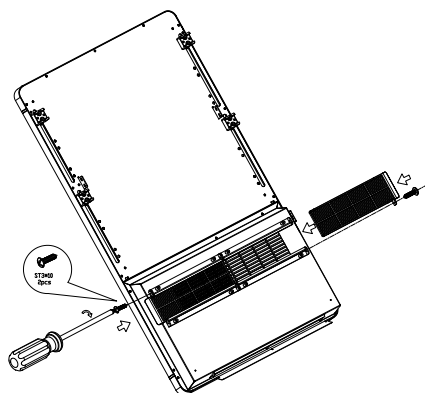

6. Instalați cele două cleme Z de suspendare pe partea din spate a aparatului cu ajutorul a două șuruburi M4X8, instalați cuiul de prosoape mic în canalul fix și fixați-l cu ajutorul a patru șuruburi M4X16, și apoi instalați cuiul de prosoape mare în canalul fix și fixați-l cu ajutorul a patru șuruburi M4X16.

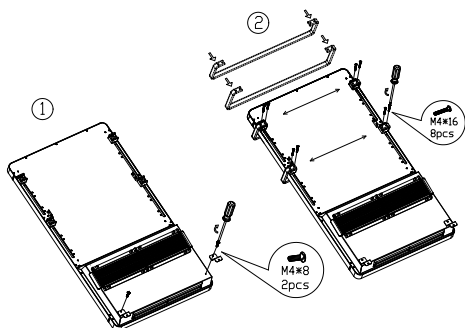

7. Montați aparatul pe șina de suspenție, strângeți cele două șuruburi M4X10 de pe partea dreaptă și cele două șuruburi de pe partea stângă pentru a fixa

aparatur (pentru instalarea aparatului sunt necesare două persoane).

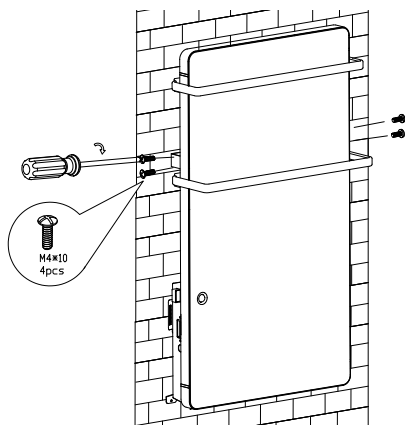

8. Fixați clemele Z de suspenție pe perete cu ajutorul a două șuruburi ST4X35

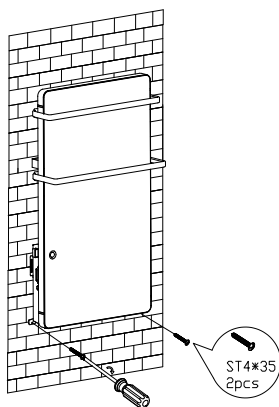

9. Curățați suprafața cu o cârpă.

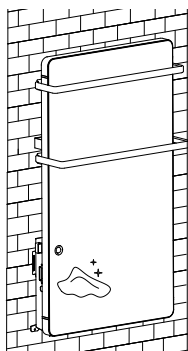

Vă mulțumim pentru alegerea panou de încălzire din sticlă GH 200 W/ GH 200 BW. Cu utilizare și îngrijire

adekvată, așa cum este descris în aceste instrucțiuni, unitatea vă va oferi mulți ani de funcționare utilă.

## SPECIFICAȚII TEHNICE

Modelul	GH 200 W / GH 200 BW
Tensiunea nominală	220-240V~
Frecvența nominală	50 Hz
Puterea nominală	2000W
Grad de protecție	II
IP rating	IPX4

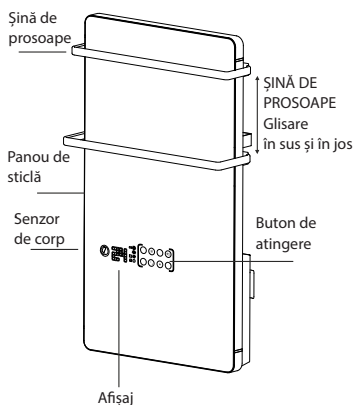

## INSTRUCȚIUNI DE UTILIZARE

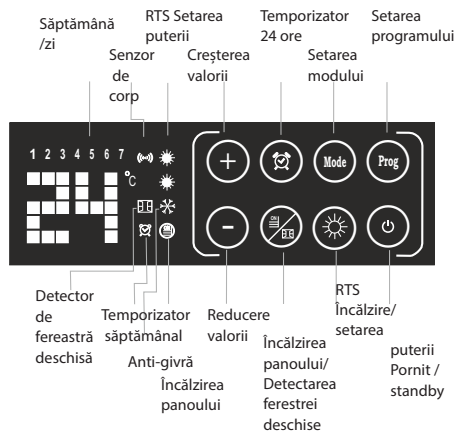

## AFIȘAJ ȘI BUTOANE

Conectați sursa de alimentare 220-240V ~ 50Hz, apăsați butonul ON / OFF (0 / I) situat în partea stângă a încălzitorului pentru a-l porni. Veți auzi un sunet scurt „D”. Afișajul și butoanele se vor aprinde timp de 10

secunde.

Pentru a opri aparatul, apăsați din nou butonul ON / OFF (0 / I) și scoateți ștecherul.

Atingeți o dată  pentru a porni încălzirea.













**Notă:** Lumina butoanelor se va stinge după 10 secunde când nu este efectuată nicio operațiune. Atingerea oricărui buton poate reactiva lumina butonului.

Atingeți încă o dată  pentru a opri încălzirea și a menține aparatul în modul de așteptare.

**Notă:** Ventilatorul va continua să funcționeze încă 60 de secunde pentru a elimina căldura reziduală din interiorul aparatului înainte de a-l opri.





## 1. Setarea zilei și a orei





La prima utilizare, pictograma  va clipi pentru a reaminti utilizatorului să seteze ziua și ora înainte de a începe lucrul.

Apăsați butonul  timp de 3 secunde pentru a activa setarea temporizatorului, cifra 1 la 1 2 3 4 5 6 7 va clipi, atingeți  sau  pentru a selecta ziua precum cifra selectată va clipi. Atingeți  pentru a confirma setarea zilei. Apoi mergeți la setarea orei , va clipi, atingeți  sau  pentru a selecta ora între 0-23, atingeți  pentru a confirma setarea orei. Apoi mergeți la setarea minutelor,  va clipi, atingeți  sau  pentru a selecta minutele între 0-59. Atingeți  pentru a confirma setarea minutelor.

**Notă:** Programul va reveni automat la afișajul original după 10 secunde dacă nu este efectuată nicio operațiune în timpul configurării.

## 2. Setarea puterii

	Putere	Afișaj cu pictogramă	Funcție
RTS încălzire cu putere ridicată	1800W		Încălzirea camerei
RTS încălzire cu putere scăzută	900W		Încălzirea camerei
Încălzirea panoului	200W		Încălzirea unui prosop
Putere maximă	1800W + 200W = 2000W	 	Încălzirea camerei + Încălzirea prosoapelor

• Încălzire RTS (1800W): Atingeți butonul  pentru a porni aparatul. Ambele pictograme  Isunt aprinse, încălzirea RTS funcționează la o putere ridicată de 1800W. Atingeți o dată  pentru a comuta la o putere redusă de 900 W, cu o singură pictogramă  aprinsă.



• Încălzirea panoului (200 W): Atingeți o dată  pentru a porni încălzirea panoului.

• Încălzire cu putere maximă (2000 W): Când încălzirea panoului este în funcțiune, atingeți  pentru a comuta încălzirea RTS de putere ridicată de 1800 W. Atunci puterea totală va fi de 2000 W.

**Notă:** în această etapă prin atingerea  puteți comuta încălzirea RTS de la putere ridicată - putere scăzută - putere zero (1800W- 900W- 0W)

**AVERTISMENT:** Suprafața de sticlă și orificiul de evacuare a aerului vor deveni foarte fierbinți. Fiți atenți și evitați să îi atingeți.

## 3. Setarea temperaturii



Odată ce puterea este setată, atingeți  sau  pentru a seta temperatura între 5-40 °C. Ecranul de afișare  se va modifica în consecință. Odată ce temperatura este setată, setarea va fi confirmată automat după 5 secunde.

Când temperatura ambiantă atinge temperatura setată, aparatul va opri încălzirea.

Când temperatura ambiantă scade și este cu 1°C mai mică față de cea setată, aparatul va relua încălzirea pentru a menține temperatura ambiantă la nivelul setat.

**Notă:** Temperatura setată trebuie să fie mai mare decât temperatura ambiantă. În caz contrar, aparatul nu va începe să încălzească.

## 4. Setarea modului temporizatorului săptămânal - Pornire automată

În modul de așteptare, atingeți butonul  pentru a comuta modul de operare între **P1- P2-P3-P4-P5- UP**, apoi atingeți  pentru a confirma setarea.



**4.1.** Modulurile **P1, P2, P3, P4, P5** sunt programe implicite pentru configurare rapidă

- **P1:** modul confort pe tot parcursul zilei
- **P2:** regim familial general

- **P3:** modul birou
- **P4:** modul zonelor comerciale
- **P5:** modul familial în caz de deplasare sau absență

Ziua săptămânii	Modul	Mod de funcționare						
		împotriva înghețului	Confort	împotriva înghețului	Confort	împotriva înghețului	Confort	împotriva înghețului
1-7	P1		00:00-24:00					
1-5	P2	00:00-06:30	06:30-08:30	08:30-17:00	17:00-22:30	22:30-24:00		
6-7		00:00-07:30	07:30-10:00	10:00-12:00	12:00-14:00	14:00-17:00	17:00-22:30	22:30-24:00
1-5	P3	00:00-06:00	06:00-17:00	17:00-24:00				
6-7		00:00-24:00						
1-7	P4	00:00-06:00	06:00-22:00	22:00-24:00				
1-7	P5	00:00-24:00						

**4.2. Modul UP** este o setare săptămânală a temporizatorului de confort/antigel setată de utilizatorul final.

Odată ce setarea modului UP este activată, figura 1 (luni) de la **1 2 3 4 5 6 7** și   încep să clipească, se aprinde .

**Exemplul 1** - setați unul sau trei intervale de timp (maximum) pentru nivelul de confort, apoi urmați pașii de mai jos după cum este indicat,

Atingeți  sau , afișajul  LED 1 (prima oră de funcționare) și  clipește. Atingeți  sau  pentru a selecta ora de începere a primei ore de lucru între 0-23.

Odată selectat, atingeți  pentru a confirma.

Atingeți  pentru a seta ora de încheiere.

Apoi atingeți

 pentru a confirma prima setare.

 **Notă:** trebuie să fie cu cel puțin 1 oră mai lungă decât ora de pornire

LED-ul  comută pe afișarea **2** (a 2-a oră de funcționare), repetați aceiași pași de la prima oră de funcționare pentru a seta maximum 2 intervale de timp în funcție de nevoile dvs.

După ce setarea pentru o zi este finalizată, Figura 2 (marți) **1 2 3 4 5 6 7** începe să clipească, repetați aceiași pași de mai sus pentru a seta timpul de funcționare pentru fiecare zi de la **1 2 3 4 5 6 7**.

**Exemplul 2** - Atingeți  direct în loc de  sau , pentru a lăsa această zi pe funcția antigel.

 **Notă:** fiecare pas trebuie finalizat în timp de 2 minute, sau unitatea va ieși automat din setare și ecranul va reveni la afișarea inițială.

**Protecția împotriva înghețului:** aparatul menține o temperatură implicită a camerei de 5 °C pentru a preveni înghețul.

**Confort:** un nivel confortabil atins prin reglarea puterii și temperaturii după cum este necesar. (Referință la pașii 2 și 3)





## 5. Senzor de prezență

Odată setat modul UP, detectorul de prezență va fi activat în același timp. Pictograma  se va aprinde.



Când va fi atinsă ora prestabilită a temporizatorului săptămânal, aparatul va începe să se încălzească. În primele 15 minute, dacă nu este detectată nicio persoană în cameră, aparatul va opri încălzirea și va rămâne în modul standby. Odată ce senzorul de prezență detectează că a intrat o persoană, aparatul va începe să se încălzească din nou.

 **Notă:** Detectorul de prezență funcționează doar în modul confort. Nu funcționează în modul antigel.

## 6. Temporizator 24 de ore - oprire automată

În modul P1, atingeți  de două ori rapid pentru a activa setarea temporizatorului de 24 de ore, pictograma  și  încep să clipească. Atingeți  sau  pentru a seta temporizatorul între 0 și 24. Dacă









părăsiți setarea pentru 5 sec.  acesta încetează să clipească,  încetează să clipească și rămâne aprins, iar setarea temporizatorului este confirmată. Ecranul  va afișa constant temperatura ambientală și va număra invers orele rămase.

Puteți anula setarea atingând din nou . Ecranul va afișa temperatura camerei.

## 7. Funcția de blocare pentru copii



În modul de funcționare,



Atingeți pentru o perioadă mai lungă  și  simultan timp de 3 secunde pentru a activa funcția de blocare pentru copii, ecranul va afișa  după setare și va reveni la afișajul original după 5 secunde. Celelalte funcții sunt invalide odată ce funcția de blocare pentru copii este activată. Când butonul este atins, ecranul va clipi  pentru a vă aminti că funcția de blocare pentru copii este activată și va reveni la afișajul original după 5 secunde.

Cu o atingere pentru o perioadă mai lungă  și  în același timp timp de 3 secunde puteți anula funcția de blocare pentru copii.



## 8. Funcția de detectare a unei ferestre deschise:

În orice mod de funcționare (indiferent de funcția antigel),

prin atingere lungă a  timp de 3 secunde puteți activa detectarea unei ferestre deschise, precum pictograma  clipește pe ecran.

Atingând pentru o perioadă mai lungă  de 3 secunde, puteți anula setarea și pictograma  dispare.

În modul fereastră deschisă, aparatul detectează că temperatura camerei scade cu 5 °C timp de 10 minute în timp ce aparatul încălzește. Dispozitivul va considera că poate fi o fereastră deschisă și va porni funcția de detectare. În următoarele 30 de minute, dacă se constată că temperatura camerei este aceeași sau mai scăzută decât înainte, aparatul va evalua că este prezentă o fereastră deschisă și va opri încălzirea. În același timp, pictograma  încetează să clipească și rămâne aprinsă pentru a reaminti utilizatorului să închidă fereastra.

Când fereastra este închisă, atingeți  pentru a relua funcționarea normală, pictograma  va clipi din nou.

## 9. Restabiliți setările din fabrică

Ar trebui să atingeți butoanele  și  în același timp de două ori în starea de funcționare, aparatul va reveni la setările inițiale din fabrică.

## CURĂȚAREA FILTRULUI

Filtrul se murdărește în timpul utilizării.

Opriiți aparatul, după care îndepărtați filtrul de pe partea din spate a aparatului. Curățați filtrul sub apă curgătoare. Pentru curățare nu folosiți materiale corozive sau abrazive, deoarece acestea îl pot deteriora. Apoi, lăsați filtrul să se usuce.

După această puneți înapoi filtrul urmând direcțiile arătate (vezi imaginea de mai jos).

Apăsați filtrul până la capăt, astfel încât să nu poată mișca.

 **Nota:** Mai întâi, utilizați o șurubelniță pentru deșuruba cele două șuruburi ST3X10 de la filtrul, apoi îndepărtați filtrul din stânga și dreapta.

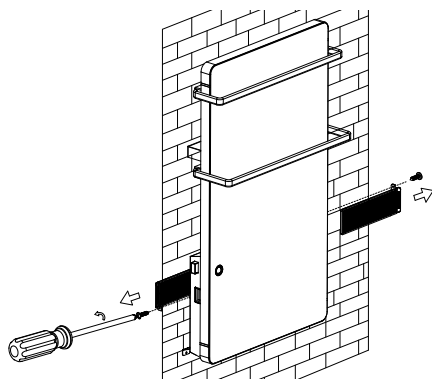

## PROTECȚIE ÎMPOTRIVA SUPRĂÎNCĂLZIRII

Protecția încorporată de supraîncălzire oprește aparatul automat în caz de eroare! În acest caz, ștecherul trebuie deconectat de la priză de perete, iar comutatorul setat la "0" după o fază scurtă de răcire, aparatul este din nou gata pentru utilizare (aproximativ 10-15 minute)! Dacă eroarea se repetă - contactați un centru de service autorizat din localitatea dumneavoastră!

## CURĂȚARE

- În primul rând opriți aparatul de la comutator și deconectați cablul de alimentare de la priză. Nu folosiți agenți de curățare abrazivi!
- Curățați carcasa cu o cârpă umedă, praful acumulat cu aspirator sau o perie.
- Nu scufundați niciodată aparatul în apă - există pericol pentru viața din șoc electric!!
- Dacă nu veți folosi aparatul pentru o perioadă de timp, puneți-l în ambalajul original, astfel acesta va fi protejat de praf și contaminare.
- Nu depozitați aparatul cald în ambalajul său!

## Indicații pentru protecția mediului înconjurător

Aparatele electrice uzate sunt materiale valoroase, motiv pentru care locul lor nu este la gunoier menajer! Din această cauză, vă rugăm să ne sprijiniți și să participați la protejarea resurselor naturale și a mediului înconjurător, prin predarea acestui aparat la centrele de preluare a acestora.

**TABELUL 2 CERINȚE PRIVIND INFORMAȚIILE REFERITOARE LA APARATELE ELECTRICE PENTRU ÎNCĂLZIRE LOCALĂ**
**Identificatorul de model(e):** 1.GH 200 W/ GH 200 BW 2000W/220-240V~ 50Hz

Parametru	Simbol	Valoare 1.	Unitate	Parametru	Unitate
Puterea termică				Modul de acumulare a căldurii, numai în cazul aparatelor electrice pentru încălzire locală cu acumulator de căldură (alegeți o variantă)	
Puterea termică nominală	$P_{nom}$	2.00	kW	control manual al sarcinii termice, cu termostat integrat	[da/nu]
Puterea termică minimă (cu titlu indicativ)	$P_{min}$	0.20	kW	control manual al sarcinii termice, ca răspuns la temperatura camerei și/sau exterioară	[da/nu]
Puterea termică maximă continuă	$P_{max,C}$	2.00	kW	control electronic al sarcinii termice, ca răspuns la temperatura camerei și/sau exterioară	[da/nu]
Consumul auxiliar de energie electrică				putere termică comandată de ventilator	[da/nu]
La putere termică nominală	$e_{l,max}$	N/A	kW	<b>Tip de putere termică/controlul temperaturii camerei (selecți o variantă)</b>	-
La putere termică minimă	$e_{l,min}$	N/A	kW	cu o singură treaptă de putere termică și fără controlul temperaturii camerei	[nu]
În modul standby	$e_{l,SB}$	0.0009	kW	două sau mai multe trepte de putere manuale, fără controlul temperaturii camerei	[nu]
				cu controlul temperaturii camerei prin intermediul unui termostat mecanic	[nu]
				cu control electronic al temperaturii camerei	[nu]
				cu control electronic al temperaturii camerei și cu temporizator cu programare zilnică	[nu]
				cu control electronic al temperaturii camerei și cu temporizator cu programare săptămânală	[da]
				<b>Alte opțiuni de control (se pot selecta mai multe variante)</b>	
				controlul temperaturii camerei, cu detectarea prezenței	[da]
				controlul temperaturii camerei, cu detectarea unei ferestre deschise	[da]
				cu opțiune de control la distanță	[nu]
				cu demaraj adaptabil	[nu]
				cu limitarea timpului de funcționare	[da]
				cu senzor cu bulb negru	[nu]

TESY Ltd - Head office  
 1166 Sofia, Sofia Park,  
 Building 16V, Office 2.1. 2nd Floor  
 PHONE: +359 2 902 6666,  
 FAX: +359 2 902 6660,  
**office@tesy.com**



**OPREZ:**

- Pročitajte ove upute prije korištenja ovog uređaja i držati ove upute za buduću uporabu. Pri promjenivlasnika, upute moraju se prenositi zajedno s aparatom.
- **OPREZ:** Djeca koja su manja od tri godine, moraju se držati na udaljenosti, osim ako nisu pod stalnim nadzorom.

Djeca u dobi od tri godine do osam godina mogu koristiti samo dugme uklj. / Isklj jedinice, pod uvjetom da je uređaj instaliran i spreman za normalan rad i ona su bila pod praćenjem i su upućena na njegovu uporabu na siguran način i razumiju da to može biti opasno. Djeca u dobi od tri godine do 8 godina ne bi trebala uključivati uređaj u utičnicu, da ga postavljaju da ga očiste ili da izvode korisničko održavanje.

Ovaj uređaj se može koristiti od strane djece u dobi nad osam godina i od strane osoba sa smanjenim fizičkim, osjetilnim ili mentalnim sposobnostima, ili sa nedostatkom iskustva i znanja, osim ako su one pod nadzorom ili upućene u sigurno korištenje aparata i razumiju opasnosti. Djeca ne bi trebalo se igrati s aparatom. Čišćenje i korisničko održavanje ne treba biti učinjeno od strane djece bez nadzora.

- **OPREZ:** Neki dijelovi ovog uređaja mogu postati vrlo vrući i uzrokovati opekline. Tamo gdje su prisutna djeca i ranjivi ljudi se treba posvetiti posebna pozornost.



- **UPOZORENJE:** Kako biste izbjegli pregrijavanje, ne prekrivajte uređaj!
- Uređaj ne bi trebao biti postavljen neposredno ispod kutije utikača!
- Ako je opskrbeni kabel oštećen, proizvođač, njegov servis ili slično kvalificirane osobe moraju ga zamijeniti kako bi se izbjegla opasnost.
- Prije uključivanja ventilatorske peći, provjerite je li napon struje, koji je naveden na tipskoj pločici odgovara naponu električne mreže u domu (ofisu). Uređaj je namijenjen samo za određeni na njegovoj tipskoj pločici napon.
- Ûvegpaneles konvektor GH 200 W / GH 200 BW mora biti montirana u skladu s normalnom komercijalnom praksom te u skladu sa zakonodavstvom u zemlji (direktive za električnu struju EO Zahtjevi za posebne instalacije ili prostore uključujući kupaonice ili prostorima za tuširanje HD60364-7-701: 2007 (IEC 60364-7-701:2007)).
- Uređaj je klasa II i je zaštićen od prskanja vodom IPX4. Zbog ove činjenice on mora biti instaliran u

prostoru (volume) 2 kako bi se izbjegla mogućnost od ove kontrolne ploče (prekidač i termoregulator) ventilatorske peći može doći osoba koja je pod tušem ili u kadi. Minimalna udaljenost od aparata na izvor vode ne smije biti manja od jednog metra, a uređaj mora biti montiran na zidu!

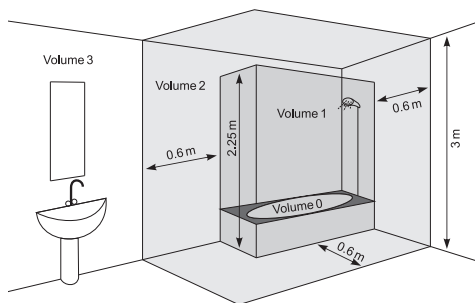

- Ovaj uređaj mora biti korišten samo na svrhu za koju je namijenjen, odnosno za zagrijavanje domaćih prostora. Svako drugo korištenje može se smatrati nepravilnim i stoga opasnim. Proizvođač ne može biti odgovoran za štete nastale nepravilnim i nerazumnim upotrebama. Neprikladno sigurnosne informacije će izgubiti jamstvo aparata!
- Ne izlazite iz kuće dok je uređaj uključen: pobrinite se da je ključ u isključenom položaju, a termoregulator je u minimalnom položaju. Uvijek isključite utikač aparata iz utičnice.
- Držite zapaljive predmete, kao što su namještaj, jastuci, posteljina, papir, odjeća, zavjese, itd. na udaljenost daleko od ventilatorske peći najmanje 100 cm.
- Ne koristite uređaj u područjima gdje se koriste ili drže zapaljivi materijali. Ne koristite uređaj u područjima sa zapaljivom atmosferom (npr. u blizini zapaljivih plinova ili aerosola) - postoji velika opasnost od eksplozije i požara!
- Nemojte umetati ili dopustiti strani predmeti da popadaju u ventilacijske otvore (dolazni ili odlazni), jer to može uzrokovati kvar u uređaju ili druga oštećenja.
- Uređaj nije prikladan za gajenje životinja, a isti je namijenjen samo za kućnu uporabu!
- Držite izlaz zračnog protoka slobodan od objekata: barem na udaljenosti od 1 m ispred peći. Sprejiti ulazak bilo kakvih predmeta u otvoru za ulazni zrak ili u otvoru izlazni zrak, jer će to dovesti do strujnog udara, požara ili oštećenja na grijač.
- Najčešći uzrok pregrijavanja je akumulacija vlakna i prašine u uređaju. Redovno usisavajte ventilacijske otvori, kao što je prethodno potrebno isključili aparat.
- Nikad ne dirajte uređaj mokrim ili vlažnim rukama – postoji opasnost po život!

- Utičnica mora biti dostupna u bilo kojem trenutku, da bi moglo da se utikač oslobodi što je prije moguće!
- Nikad ne povlačite kabel za napajanje ili sam aparat kad želite da isključite uređaj iz napajanja.
- Obratite pažnju! Izlaz zraka se zagrijava za vrijeme rada (više od 80°C).
- Nemojte pokrivati uređaj. Ako je pokriven, imaopasnost od pregrijanja.
- Instalacija mora biti opremljena automatskim osiguračem tako da je razmak između kontakata kada je isključen najmanje 3 mm.
- Zabranjeno je uzemljanje! Nakon raspakiranja i prije uporabe, provjeriti sve mehaničke dijelove i njihove uređaje da su u dobrom stanju. Ako imate bilo kakve sumnje, ne koristite ovaj uređaj i konzultirajte kvalificiranog električara.
- Ako uređaj nije u redu ili neispravan, zaustavite ga i nemojte ga popraviti. O svim popravcima se konzultirajte svom servisnom centru za poslije-prodajnu uslugu. Samo tamo će zamijeniti oštećeni dio s originalnim rezervnim. Nepoštivanje ovog uvjeta bi ugrozilo sigurnost aparata.
- Ako odlučite prestati koristiti uređaj ovog tipa, preporuča se da ga uradite neupotrebljivim, izrezavši kabel nakon isključivanja iz mreže. Također se preporučuje sve opasnosti povezane s aparatom da budu zaštićene, posebno za djecu koja bi mogla koristiti amortizirani aparat (uređaj) za igru.
- Nikada ne ostavljajte aparat uključen nepotrebno. Isključite ga iz utičnice kada nećete ga koristiti dulje vrijeme.
- Kako bi se izbjeglo opasno pregrijavanje kabela za napajanje preporučuje se da u potpunosti razvije kabel za napajanje.
- Oprez: Nemojte koristiti ovaj uređaj sa programerom, timerom ili bilo koji drugim uređajem koji ga automatski uključuje jer ako je uređaj pokriven ili pogrešno postavljen postoji opasnost od požara.
- Postavite kabel za napajanje tako da se ne ometa kretanje ljudi i da ne bude nastupljan! Koristite samo odobrene produžne kabele koji odgovaraju uređaju, odnosno da imaju oznaku sukladnosti!
- Kabel za napajanje ne smiju doći u dodir s vrućim dijelovima aparata!
- Nikada ne pomičite uređaj povlačenjem za kabel i ne koristite kabel za nošenje predmeta!
- Ne omotajte kabel oko aparata! Nemojte koristiti aparat s omotanom kablom - to se posebno odnosi na korištenje bubnja za namatanje kabela!
- Nemojte razbijati kabel i povucite ga preko oštirih rubova i stavite ga na toplom tanjuru ili na otvorenoj vatri!
- Ovaj uređaj namijenjen je isključivo za sušenje tkanina oprane u vodi.

## PAKOVANJE

- Nakon raspakiranja uređaja, provjerite je li tokom prijevoza nije umanjen ili potpuno opremljeni! U slučaju da se utvrdi oštećene ili nepotpuna isporuka, obratite se ovlaštenom prodavaču!
- Nemojte odbaciti originalnu kutiju! Ona bi moglo se koristiti za skladištenje i transport kako bi se izbjeglo oštećenje od prijevoza!
- Odbacivanje materijala za pakiranje mora biti na odgovarajući način.

## MONTIRANJE NA ZID

1. Molimo pobrinite se da su zidovi na mjestu za montažu uređaja bez žica, cijevi, itd, kako bi se osiguralo da se uređaj može sigurno montirati na zid.
2. Uređaj je namijenjen isključivo za vertikalnu montažu na zidu! Zabranjeno je montiranje na podu ili na stropu!
3. Nikada ne stavljajte uređaj izravno pod utičnicom!
4. Aparat mora biti sastavljen i spojen od strane licenciranog električara. Instalacija mora biti izolirana od opskrbe električnom energijom prije obavljanja električnog rada.
5. Postavite kabel za napajanje tako da se ne ometa kretanje ljudi i da ne bude nastupljan! Koristite samo odobrene produžne kabele koji odgovaraju uređaju, odnosno da imaju oznaku sukladnosti!
6. Energetski kabeli ne smiju doći u dodir s vrućim dijelovima uređaja!
7. Nemojte koristiti uređaj u prostorijama s površinom od manje od 4m<sup>2</sup>.
8. Ulazni i izlazni otvori jedinice na bilo koji način ne bi trebalo biti zaklonjeni! Udaljenost između uređaja i stropa treba biti najmanje 0,2 metara. Udaljenost od obje strane uređaja do zida je najmanje 0,25 metara. Udaljenost između izlaza i poda iznosi najmanje 0,5 metara.

## MONTAŽA UREĐAJA NA ZID

1. Odaberite zid, koji ima dovoljno prostora

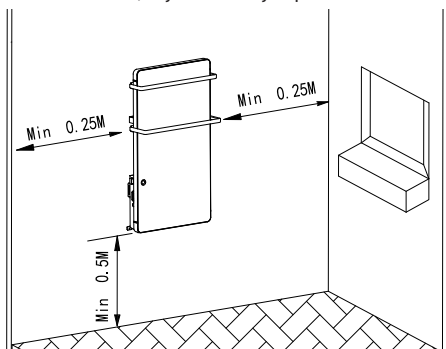

2. Korištenje Ø6 bušilicu, da biste izbušili 4 otvora sa slijedećim položajima:

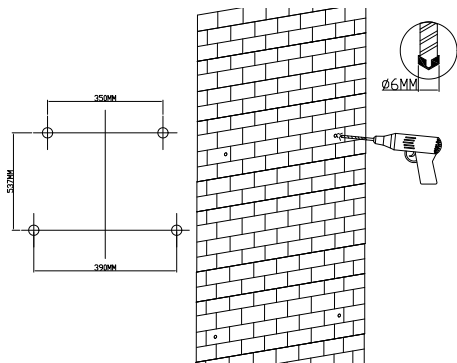

3. U tim otvorima postavite klinove iz vrećice s dodatnim priborima.

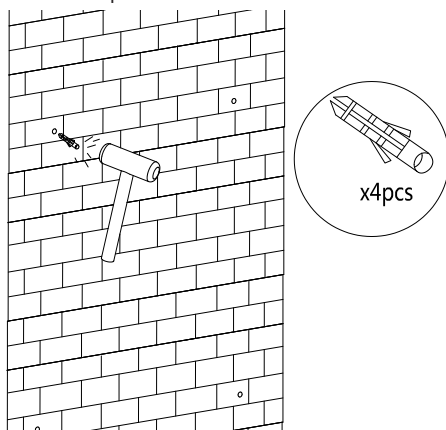

4. Odvojite pločicu za vješanje sa stražnje strane uređaja i stavite istu na položaju klinova na vrhu. Fiksirajte pločicu za vješanje na zid s dva vijka ST4X35.

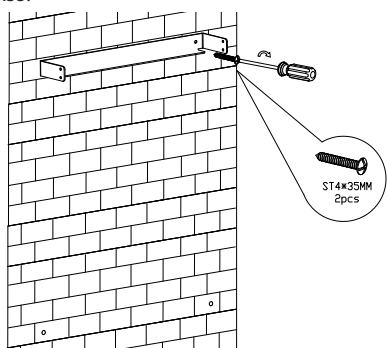

5. Stavite dva filtera, odnosno u lijevom i desnom kanalu, zategnite ih pomoću dva vijka ST3X10 (zabilježite položaj vijaka).

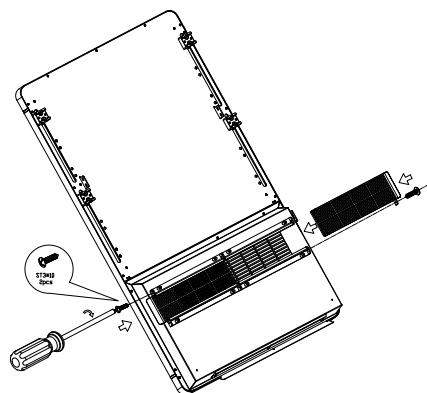

6. Montirajte dvije Z-zagrade za vješanje na stražnji dio uređaja pomoću dva vijka M4X8, montirajte mali ručnik u fiksnom kanalu i učvrstite ga pomoću četiri vijka M4X16, a zatim montirajte veliki ručnik u fiksnom kanalu i učvrstite ga pomoću četiri vijka M4X16.

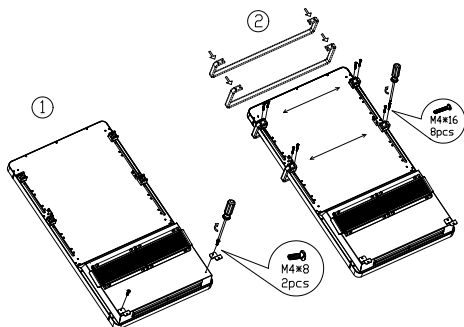

7. Montirajte uređaj na pločicu za vješanje, pritegnite dva vijka M4X10 s desne strane i dva vijka M4X10 s lijeve strane kako biste pričvrstili uređaj (za montažu potrebne su dvije osobe).

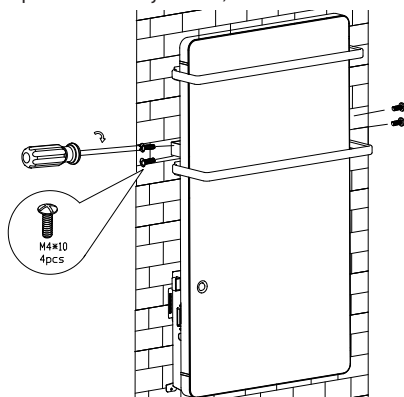

8. Fiksirajte Z-zagrade za vješanje na zidu pomoću dva vijka ST4X35

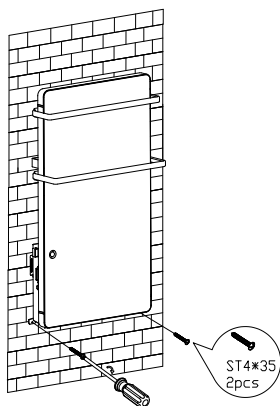

9. Koristite krpu za čišćenje površine.

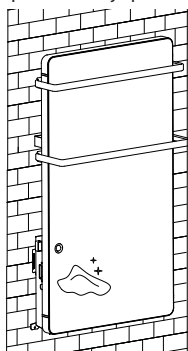

Zahvaljujemo da ste odabrali iVeegpaneele konvektor GH 200 W/ GH 200 BW. Uz pravilnu uporabu i njegu kao što je opisano u ovim uputama, uređaj će pružiti mnogo godina korisnog rada.

## TEHNIČKE SPECIFIKACIJE

Model	GH 200 W / GH 200 BW
Nazivni napon	220-240V~
Nazivna frekvencija	50 Hz
Nazivna snaga	2000W
Klasa zaštite	II
IP ocjenjivanje	IPX4

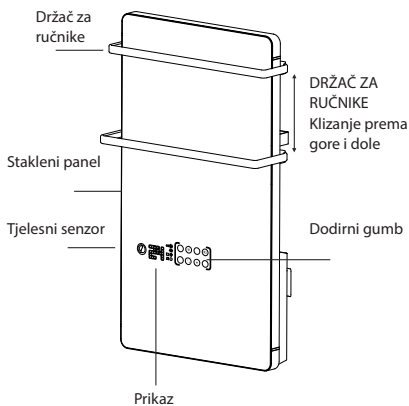

## UPUTE ZA KORIŠTENJE

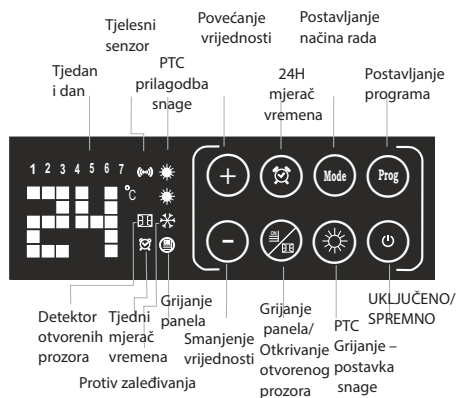

## ZASLON I TIPKE

Uključite napajanje 220-240V~ 50Hz, pritisnite tipku ON/OFF (0/1), koja se nalazi na lijevoj strani grijača da biste ga uključili. Čut ćete kratak zvuk „D“. Zaslون i tipke će svijetliti 10 sekundi.

Da biste isključili uređaj, ponovno pritisnite tipku ON/OFF (0/1) i izvucite utikač.

Dodirnite  jednom da biste uključili grijanje.











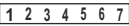

**Napomena:** Svjetlo tipke će se ugasi nakon 10 sekundi ako se ne izvrši nikakva operacija. Dodirivanje bilo koje tipke može ponovno aktivirati svjetlo tipke.

Dodirnite  još jednom kako biste isključili grijanje i zadržali uređaj u stanju pripravnosti.

**Napomena:** Ventilator će nastaviti raditi još 60 s kako bi uklonilo preostalu toplinu unutar uređaja prije isključivanja.







## 1. Postavite dan i vrijeme







Prilikom prve upotrebe, ikona  će treptati kako bi podsjetila korisnika da postavi dan i vrijeme prije početka rada.

Pritisnite tipku  na 3 sekunde kako biste aktivirali postavku mjerača vremena, brojka 1 od  će treptati, dodirnite  ili  za odabir dana, odabrana znamenka će treptati. Dodirnite  za potvrdu postavke dana. Zatim idite na podešavanje sata,  treperit će, dodirnite  ili  za odabir vremena između 0-23, dodirnite  za potvrdu postavke vremen. Zatim idite na postavku minuta,  treperit će, dodirnite  ili  za odabir minuta između 0-59. Dodirnite  za potvrdu postavljanja minuta.

**Napomena:** Program će se automatski vratiti na izvorni zaslon nakon 10 sekundi, ako se tijekom postavljanja ne izvrši nikakva operacija.

## 2. Podešavanje snage

	Snaga	Zaslon s ikonom	Funkcija
PTC grijanje velike snage	1800W	 	Grijanje sobe
PTC grijanje male snage	900W		Grijanje sobe
Grijanje panela	200W		Zagrijavanje ručnika
Puna moć	1800W + 200W = 2000W	  	Grijanje sobe+ Zagrijavanje ručnika



- PTC grijanje (1800W): Dodirnite  tipku, da biste uključili uređaj. Obije ikone  su osvijetljene, PTC grijanje radi velikom snagom 1800W. Dodirnite  jednom za prebacivanje na nisku snagu 900W, tada svijetli samo jedna ikona .
- Grijanje panela (200W): Dodirnite  jednom, za pokretanje grijanja panela.
- Grijanje punom snagom (2000W): Kada grijanje panela radi, dodirnite  za prebacivanje PTC

grijanja na veliku snagu 1800W. Tada je ukupna snaga 2000W

**Napomena:** u ovoj fazi dodirni  možete prebaciti PTC grijanje s velike snage na – nisku snagu – nultu snagu (1800W- 900W- 0W)

**UPOZORENJE:** Staklena površina i izlaz zraka bit će jako vrući. Budite oprezni i izbjegavajte dodirivanje.

## 3. Podešavanje temperature



Nakon što je napajanje postavljeno, dodirnite  ili  za postavljanje temperature između 5-40 °C. Zaslon  će se u skladu s tim promijeniti. Nakon što je temperatura postavljena, postavka će se automatski potvrditi nakon 5s.

Kada temperatura okoline dosegne zadanu temperaturu, uređaj će prestati grijati.

Kada temperatura okoline padne i bude 1 °C niža od postavke, uređaj će nastaiti grijati kako bi zadržao temperaturu okoline na zadanoj razini.

**Napomena:** Zadana temperatura mora biti viša od temperature okoline. U suprotnom, uređaj neće početi zagrijavati.

## 4. Postavljanje tjednog mjerača vremena – Automatski start

U stanju pripravnosti dodirnite tipku  za promjenu načina rada između **P1 - P2-P3-P4-P5- UP**, zatim dodirnite  za potvrdu postavke.

**4.1.** Načini rada **P1, P2, P3, P4, P5** su zadani programi za brzo postavljanje

- **P1:** cjelodnevni komforni način rada
- **P2:** opći način rada za obitelj
- **P3:** uredski način rada
- **P4:** način rada za komercijalna područja
- **P5:** obiteljski način rada za vrijeme putovanja ili odsutnosti

Dan u tjednu	Način rada	Način rada						
		Protiv smrzavanja	Udobnost	Protiv smrzavanja	Udobnost	Protiv smrzavanja	Udobnost	Protiv smrzavanja
1-7	P1		00:00-24:00					
1-5	P2	00:00-06:30	06:30-08:30	08:30-17:00	17:00-22:30	22:30-24:00		
6-7		00:00-07:30	07:30-10:00	10:00-12:00	12:00-14:00	14:00-17:30	17:00-22:30	22:30-24:00
1-5	P3	00:00-06:00	06:00-17:00	17:00-24:00				
6-7		00:00-24:00						
1-7	P4	00:00-06:00	06:00-22:00	22:00-24:00				
1-7	P5	00:00-24:00						

**4.2. UP način rada** je tjedna postavka tajmera za udobnost/protiv smrzavanja, koju postavlja krajnji korisnik.

Nakon što je aktivirana postavka načina rada **UP**, figura 1 (ponedjeljak) od [1 2 3 4 5 6 7] i ☀️☀️ počinju treptati, ((☀️)) pali se.

**Primjer 1** - postavite jedan ili tri (maksimalno) vremenska raspona za razinu udobnosti, a zatim slijedite dolje navedene korake,

Dodirnite (+) ili (-), LED ☀️ zaslona 1 (1. radni sat) i ☀️ trepće. Dodirnite (+) ili (-) tza odabir vremena početka 1. radnog sata između 0-23. Nakon odabira, dodirnite (☀️) za potvrdu. Dodirnite (+) za postavljanje vremena završetka. Zatim dodirnite (☀️) za potvrdu 1. postavke.

**Napomena:** mora biti najmanje 1 sat duže od vremena početka.

LED ☀️ prelazi na prikaz 2 (2. Radni sat), ponovite iste korake od 1. Radnog sata kako bi postavili maksimalno 2 vremenska raspona prema vašim potrebama.

Nakon što je postavljanje završeno za jedan dan, znamenka 2 (utorak) [1 2 3 4 5 6 7] počinje treptati, ponovite gorenavedene korake da postavite radno vrijeme za svaki dan od [1 2 3 4 5 6 7].

**Primjer 2** - Dodirnite (☀️) izravno umjesto (+) ili (-), kako biste ovaj dan ostavili u funkciji protiv smrzavanja.

**Napomena:** svaki korak mora biti dovršen u roku od 2 minute ili će uređaj automatski izaći iz postavke i zaslon će se vratiti na izvorni prikaz.

**Zaštita od smrzavanja:** uređaj održava zadanu sobnu temperaturu od 5 °C kako bi spriječio smrzavanje.

**Udobnost:** udobna razina koja se postiže podešavanjem snage i temperature prema potrebi. (Poziv na korake 2 i 3)

## 5. Senzor prisutnosti

Nakon što je postavljen način rada UP, istovremeno će se aktivirati i detektor prisutnosti. Ikona ((☀️)) će zasvijetliti.

Kada se dosegne unaprijed postavljeno vrijeme na tjednom mjeracu vremena, uređaj će se početi zagrijavati. Tijekom prvih 15 minuta, ako nema osoba u prostoriji, uređaj će prestati grijati i ostatak će u stanju pripravnosti. Nakon što senzor prisutnosti otkrije da je osoba ušla, uređaj će se ponovno početi zagrijavati.

**Napomena:** Detektor prisutnosti radi samo u ugodnom načinu rada. Ne radi u načinu rada protiv smrzavanja.

## 6. 24-satni mjerac vremena – automatsko isključivanje

U načinu rada P1 brzo dvaput dodirnite (☀️) kako biste aktivirali postavku 24-satnog mjeraca vremena, ikona ☀️ i (☀️) počinju treptati. Dodirnite (+) ili (-) za postavljanje mjeraca vremena između 0 i 24. Ako ostavite postavku na 5s, ☀️ prestaje treptati, (☀️) prestaje treptati i ostatak će svijetli, a postavka mjeraca vremena je potvrđena. Zaslona ☀️ će dosledno prikazivati temperaturu okoline i odbrojavati preostale sate.

Ponovnim dodirnom (☀️) možete poništiti postavku. Zaslona će pokazati sobnu temperaturu.

## 7. Funkcija zaključavanja za djecu

U radnom načinu,



Tapkajte kontinuirano i istovremeno  $\oplus$  i  $\ominus$  3 sekunde, za aktiviranje funkcije zaključavanja za djecu, na zaslonu će se prikazati  $\text{[ ]}$  nakon podešavanja i vratiti se na izvorni prikaz nakon 5 sekundi. Ostale funkcije su nevažeće kada se aktivira funkcija zaključavanja za djecu. Kada se dodirne tipka, na zaslonu će treptati  $\text{[ ]}$  kako bi vas podsjetio da je funkcija zaključavanja za djecu aktivirana i vratit će se na izvorni zaslon nakon 5 sekundi.

Tapkajte kontinuirano i istovremeno  $\oplus$  i  $\ominus$  3 sekunde za poništavanje postavke funkcije zaključavanja za djecu.

## 8. Funkcija za uspostavljanje otvorenog prozora:

U bilo kojem načinu rada (bez obzira na funkciju protiv smrzavanja),

dugim dodirnom na  $\text{[ ]}$  3 sekunde možete aktivirati uspostavljanje otvorenog prozora, pri tome ikona  $\text{[ ]}$  treptaće na zaslonu.

Dugim dodirnom na  $\text{[ ]}$  3 sekunde možete poništiti postavku, tada ikona  $\text{[ ]}$  nestat će.

U načinu rada uspostavljanja otvorenog prozora, uređaj detektira da se sobna temperatura spusti za 5°C tijekom 10 minuta dok se uređaj zagrijava. Uređaj će smatrati da je možda otvoren prozor i pokrenut će funkciju postavljanja. U sljedećih 30 minuta, ako se uspostavi da je sobna temperatura ista ili niža nego prije, uređaj će smatrati da je prozor otvoren i prestat će grijati. Istodobno ikona  $\text{[ ]}$  prestaje treptati i ostaje svijetla kako bi podsjetila korisnika da zatvori prozor.

Kada se prozor zatvori, dodirnite  $\text{[ ]}$  za nastavak normalnog rada, ikona  $\text{[ ]}$  će ponovno treptati.

## 9. Vraćanje tvorničkih postavki

Trebao bi dvaput dodirnuti tipke  $\oplus$  i  $\ominus$  u isto vrijeme u radnom stanju, uređaj će se vratiti na svoje izvorne tvorničke postavke.

## ČIŠĆENJE FILTRA

Filter postaje kontaminiran tijekom uporabe.

Isključite uređaj, a zatim uklonite filter s stražnjeg dijela uređaja. Očistite filter pod tekućom vodom. Za čišćenje ne koristite korozivne ili abrazivne materijale jer isti mogu ga oštetiti. Zatim ostaviti filter da se sam osuši.

Zatim ponovo montirajte filter slijedeći navedene pravce (vidi sliku ispod).

Pritisnite filter do kraja, tako da se ne može pomaknuti.

**Napomena:** Najprije pomoću odvijača razvijte dva vijka ST3X10 iz filtera, a zatim uklonite lijevi i desni filter.

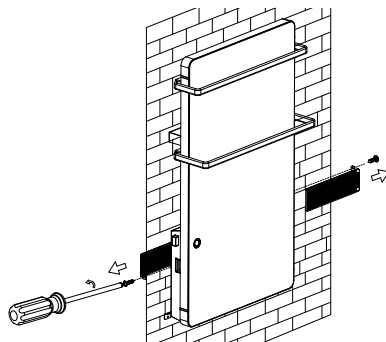

## ZAŠTITA OD PREGRIJAVANJA

Ugrađena zaštita od pregrijavanja automatski isključuje jedinicu u slučaju pogreške! U ovom slučaju, utikač mora biti isključen iz utičnice i kontrole postavljene na "0", nakon kratke faze hlađenja, jedinica je ponovno spremna za uporabu (oko 10-15 minuta)! Ako se greška ponavlja - obratite se ovlaštenom servisu u vašem području!

## ČIŠĆENJE

- Obavezno najprije isključite prekidač aparata i izvucite utikač iz zidne utičnice. Ne koristite abrazivna sredstva za čišćenje!
- Čistite korpus s vlažnom krpom, usisivačem ili četkom.
- Nemojte nikada uranjati aparat u vodu – postoji opasnost po život!
- Ako neko vrijeme nećete koristiti uređaj, on mora biti zaštićen od prekomjerne prašine i prljavštine vrativši se u originalnom pakiranju.
- Nikada nemojte pohranjivati vrući uređaj u njegovoj ambalaži!



## Smjernice za zaštitu okoliša

Stari električni uređaji sadrže vrijedne materijale i stoga ne bi trebalo ih odlagati zajedno s kućnim smećem! Molimo vas da surađujete sa svojim aktivnim doprinosom očuvanju resursa i okoliša za prijenos uređaja organiziranim centrima za iskupovanje (ako ih ima).

**TABLICA 2. ZAHTJEVI ZA INFORMACIJE ZA ELEKTRIČNE GRIJALICE ZA LOKALNO GRIJANJE PROSTORA**

Identifikacijska(-e) oznaka(-e) modela: 1.GH 200 W/ GH 200 BW 2000W/220-240V~ 50Hz

Značajka	Simbol	Vrijednost 1.	Jedinica	Značajka	Jedinica
Toplinska snaga				Vrsta ulazne topline, samo za električne akumulacijske grijalice za lokalno grijanje prostora (odabrati jednu)	
"nazivna toplinska snaga"	$P_{nom}$	2.00	kW	"ručna regulacija napajanja toplinom, s ugrađenim termostatom"	[da/ne]
"minimalna toplinska snaga (referentna)"	$P_{min}$	0.20	kW	"ručna regulacija napajanja toplinom putem informacija o sobnoj i/ili vanjskoj temperaturi"	[da/ne]
"maksimalna kontinuirana toplinska snaga"	$P_{max,C}$	2.00	kW	"elektronička regulacija napajanja toplinom putem informacija o sobnoj i/ili vanjskoj temperaturi"	[da/ne]
"Potrošnja pomoćne električne energije"				predaja topline uz pomoć ventilatora	[da/ne]
"kod nazivne toplinske snage"	$e_{lmax}$	N/A	kW	<b>Vrsta izlazne topline/regulacija sobne temperature (odabrati jednu)</b>	-
"kod minimalne toplinske snage"	$e_{lmin}$	N/A	kW	"jednostupanjnska predaja topline i bez regulacije sobne temperature"	[ne]
u stanju pripravnosti	$e_{lSB}$	0.0009	kW	"dva ili više ručna stupnja, bez regulacije sobne temperature"	[ne]
				"s regulacijom sobne temperature mehaničkim termostatom"	[ne]
				s elektroničkom regulacijom sobne temperature	[ne]
				"elektronička regulacija sobne temperature i dnevni uklopni sat"	[ne]
				"elektronička regulacija sobne temperature i tjedni uklopni sat"	[da]
				<b>Druge mogućnosti regulacije (moguć odabir više opcija)</b>	
				"regulacija sobne temperature s prepoznavanjem prisutnosti"	[da]
				"regulacija sobne temperature s prepoznavanjem otvorenog prozora"	[da]
				s mogućnošću regulacije na daljinu	[ne]
				s prilagodljivim pokretanjem regulacije	[ne]
				s ograničenjem vremena rada	[da]
				s osjetnikom s crnom žaruljom	[ne]

TESY Ltd - Head office  
 1166 Sofia, Sofia Park,  
 Building 16V, Office 2.1. 2nd Floor  
 PHONE: +359 2 902 6666,  
 FAX: +359 2 902 6660,  
 office@tesy.com

**ΠΡΟΣΟΧΗ:**

- Διαβάστε αυτές τις οδηγίες πριν τη χρήση αυτού του προϊόντος και διατηρήστε τις για μελλοντική χρήση. Σε περίπτωση που η ηλεκτρική συσκευή αλλάξει ιδιοκτησία, οι οδηγίες χρήσης πρέπει να παραχωρηθούν στο νέο ιδιοκτήτη μαζί με τη συσκευή!

- **ΠΡΟΣΟΧΗ:** Πρέπει να κρατάτε μακριά παιδιά κάτω των 3 ετών, εκτός εάν τα επιτηρείτε συνεχώς. Παιδιά ηλικίας από 3 έως 8 ετών μπορούν να χρησιμοποιούν το διακόπτη on/off της συσκευής, υπό την προϋπόθεση ότι η συσκευή έχει εγκατασταθεί και είναι έτοιμη για κανονική λειτουργία και τα παιδιά επιτηρούνται και γνωρίζουν τις οδηγίες ασφαλούς χρήσης, κατανοώντας ότι η αμέλεια αποτελεί κίνδυνο.

Παιδιά ηλικίας από 3 έως 8 ετών δεν θα πρέπει να συνδέουν τη συσκευή στην πρίζα, να την ρυθμίζουν, να την καθαρίζουν ή να εκτελούν εργασίες συντήρησης.

Αυτή η συσκευή μπορεί να χρησιμοποιηθεί από παιδιά ηλικίας 8 ετών και πάνω και από άτομα με περιορισμένες σωματικές, αισθητήριες ή διανοητικές ικανότητες ή από άτομα χωρίς εμπειρία και γνώση, με την προϋπόθεση ότι τη χρησιμοποιούν υπό επιτήρηση ή ότι έχουν λάβει οδηγίες σχετικά με την ασφαλή χρήση της συσκευής και κατανοούν τους ενεχόμενους κινδύνους. Τα παιδιά δεν πρέπει να παίζουν με τη συσκευή. Τα παιδιά δεν πρέπει να καθαρίζουν και να συντηρούν τη συσκευή χωρίς επιτήρηση.

- **ΠΡΟΣΟΧΗ:** Ορισμένα μέρη του προϊόντος αυτού μπορούν να γίνουν επικίνδυνα ζεστά και να προκαλέσουν εγκαύματα. Σε χώρους όπου παρίστανται παιδιά και εύλατα άτομα, θα πρέπει να δοθεί ιδιαίτερη προσοχή.



- **ΠΡΟΕΙΔΟΠΟΙΗΣΗ:** Για να αποφευχθεί η υπερθέρμανση, μην καλύπτετε τη συσκευή!
- Η συσκευή δεν πρέπει να τοποθετείται ακριβώς κάτω από σταθερή πρίζα!
- Εάν το καλώδιο τροφοδοσίας έχει υποστεί ζημιά, πρέπει να αντικατασταθεί από τον κατασκευαστή, τον αντιπρόσωπο σέρβις του ή παρόμοια εξειδικευμένα άτομα για να αποφευχθεί ο κίνδυνος.
- Πριν συνδέσετε το αερόθερμο στην πρίζα, βεβαιωθείτε ότι η τάση του δικτύου στο σπίτι σας (ή στο γραφείο) αντιστοιχεί σε εκείνη που αναγράφεται στην ενημερωτική ταμπέλα της συσκευής. Χρησιμοποιείτε μια πηγή τροφοδοσίας που αντιστοιχεί στην τάση που αναγράφεται στην πινακίδα του κατασκευαστή.
- Υάλινος θερμοπομπός πάνελ GH 200 W / GH 200 BW πρέπει να εγκατασταθεί σύμφωνα με τη συνήθη

εμπορική πρακτική και σύμφωνα με τη νομοθεσία που τυγχάνει εφαρμογής σε κάθε χώρα (σύμφωνα με τις οδηγίες για την ηλεκτρική ενέργεια της ΕΚ και τις απαιτήσεις για ειδικές εγκαταστάσεις ή χώρους που περιλαμβάνουν μπάνιο ή ντους/ζερα HD60364-7-701:2007 (IEC 60364-7-701:2007)).

- Η συσκευή είναι κατηγορία II και έχει βαθμό προστασίας IPX4 (σύστημα αποτροπής της εκτόξευσης νερού). Εξαιτίας αυτού του γεγονότος πρέπει να εγκατασταθεί στο χώρο 2 (volume 2), έτσι ώστε να αποφευχθεί η δυνατότητα επαφής με τα στοιχεία ελέγχου (με το διακόπτη και το θερμοστάτη) του αερόθερμου από ένα άτομο που είναι κάτω από το ντους ή στη μπανιέρα! Η ελάχιστη απόσταση μεταξύ της συσκευής και μιας πηγής νερού πρέπει να είναι τουλάχιστον 1 m και η συσκευή υποχρεωτικά θα πρέπει να εγκατασταθεί στον τοίχο!

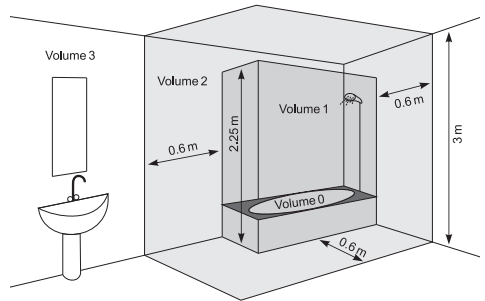

- Η συσκευή αυτή προορίζεται αποκλειστικά και μόνο για τη χρήση για την οποία έχει σχεδιαστεί, δηλ. για οικιακή χρήση (θέρμανση χώρων διαβίωσης). Οποιαδήποτε άλλη χρήση θα πρέπει να θεωρείται ακατάλληλη και συνεπώς επικίνδυνη. Ο κατασκευαστής δεν μπορεί να θεωρηθεί υπεύθυνος για τυχόν ζημιές που μπορεί να προκληθούν από ακατάλληλη, λανθασμένη και αλόγιστη χρήση. Εάν δεν τηρηθούν οι οδηγίες για την ασφάλεια, θα ακυρωθεί η εγγύηση της συσκευής που παρέχεται!
- Μην φύγετε από το σπίτι, ενώ η συσκευή είναι αναμμένη: βεβαιωθείτε ότι ο διακόπτης είναι σε θέση OFF και ο διακόπτης του θερμοστάτη είναι στην ελάχιστη θέση. Πάντα βγάζετε το φις της συσκευής από την πρίζα του ρεύματος.
- Κρατήστε το αερόθερμο σε μια απόσταση ασφαλείας τουλάχιστον 100 cm από εύκολα ευφλεκτά αντικείμενα όπως έπιπλα, κουρτίνες, υφάσματα, χαρτιά, χαλιά κλπ.
- Να μην χρησιμοποιείτε τη συσκευή σε χώρους όπου χρησιμοποιούνται ή αποθηκεύονται εύφλεκτα υλικά. Να μην χρησιμοποιείται η συσκευή σε χώρους με εύφλεκτες ατμόσφαιρες (π.χ. κοντά σε εύφλεκτα αέρια και αερολύματα) - υπάρχει πολύ μεγάλος κίνδυνος έκρηξης και πυρκαγιάς!
- Μην εισάγετε και μην επιτρέπετε να εισέρχονται ξένα αντικείμενα στα ανοίγματα αερισμού (εισερχόμενου ή εξερχόμενου αέρα), επειδή αυτό μπορεί να προκαλέσει

βλάβη στη συσκευή ή άλλες ζημιές.

- Η συσκευή δεν είναι κατάλληλη για εκτροπή ζώων και η ίδια προορίζεται μόνο για οικιακή χρήση!
- Κρατήστε την έξοδο της ροής αέρα απαλλαγμένη από αντικείμενα: αφήστε τουλάχιστον 1 μέτρο απόσταση μπροστά από τη θερμάστρα. Μην επιτρέπετε να εισέρχονται οποιαδήποτε ξένα αντικείμενα στα ανοίγματα εισερχόμενου ή εξερχόμενου αέρα, επειδή αυτό θα προκαλέσει ηλεκτροπληξία, πυρκαγιά ή βλάβη στον θερμαντήρα.
- Η πιο συνηθισμένη αιτία υπερθέρμανσης είναι η σκόνη και το χνούδι που συσσωρεύονται μέσα στη συσκευή. Τακτικά καθαρίζετε τα ανοίγματα αερισμού με ηλεκτρική σκούπα, αφού πρώτα έχετε αποσυνδέσει το καλώδιο παροχής ρεύματος από το ηλεκτρικό δίκτυο. Κρατάτε το αερόθερμο καθαρό.
- Ποτέ μην αγγίζετε τη συσκευή με υγρά ή βρεγμένα χέρια – υπάρχει κίνδυνος για τη ζωή!
- Η πρίζα πρέπει να είναι ανά πάσα στιγμή προσβάσιμη για να μπορεί το βύσμα να τραβηχτεί κατά ανάγκη όσο δυνατόν γρηγορότερα!
- Ποτέ μην τραβάτε το καλώδιο τροφοδοσίας ή την ίδια τη συσκευή όταν τη αποσυνδέετε από το δίκτυο.
- Δώστε ιδιαίτερη προσοχή! Η έξοδος αέρα θερμαίνεται κατά τη λειτουργία της συσκευής (πάνω από 80°C).
- Μην καλύπτετε τη συσκευή. Εάν καλύπτεται υπάρχει κίνδυνος υπερθέρμανσης.
- Η ηλεκτρική εγκατάσταση πρέπει να είναι εξοπλισμένη με αυτόματη ασφάλεια, στην οποία η απόσταση μεταξύ των πριζών, όταν η ασφάλεια είναι απενεργοποιημένη πρέπει να είναι τουλάχιστον 3 mm.
- Απαγορεύεται η γείωση! Μετά την αφαίρεση της συσκευασίας και πριν από τη χρήση, βεβαιωθείτε ότι όλα τα μηχανικά στοιχεία και όλα τα εξαρτημάτα τους είναι σε καλή κατάσταση. Εάν έχετε οποιαδήποτε αμφιβολία, μην χρησιμοποιείτε τη συσκευή και συμβουλευτείτε έναν εξειδικευμένο ηλεκτρολόγο.
- Εάν η συσκευή δεν λειτουργεί καλά, πρέπει να την αποσυνδέσετε και να μην την επισκευάσετε. Για οποιαδήποτε επισκευή, επικοινωνήστε το εξουσιοδοτημένο κέντρο σέρβις εξυπηρέτησης πελατών μετά την πώληση. Μόνο εκεί θα αντικατασταθεί το ελαττωματικό εξάρτημα με γνήσιο ανταλλακτικό. Εάν η προϋπόθεση αυτή δεν τηρηθεί, η ασφάλεια της συσκευής θα ελαττωθεί.
- Σε περίπτωση που έχετε αποφασίσει να σταματήσετε να χρησιμοποιείτε τη συσκευή αυτού του τύπου, συνιστάται να καταστεί άχρηστο καθώς κόψετε το καλώδιο, αφού πρώτα το έχετε αποσυνδέσει από το δίκτυο. Συνιστάται ακόμα να προστατευθείτε από όλους τους κινδύνους που συνδέονται με τη συσκευή, ειδικά για χάριν των παιδιών που θα μπορούσαν να χρησιμοποιήσουν την παλιά συσκευή ως παιχνίδι.

- Ποτέ μην αφήνετε τη συσκευή άσκοπα αναμμένη. Να την αποσυνδέετε από την πρίζα όταν δεν θα τη χρησιμοποιείτε για μεγάλο χρονικό διάστημα.
- Για να αποφευχθεί η επικίνδυνη υπερθέρμανση του καλωδίου τροφοδοσίας, συνιστάται να ξετυλιχθεί τελείως το καλώδιο τροφοδοσίας.
- **Προσοχή!** Μην χρησιμοποιείτε τη συσκευή με έναν προγραμματιστή, χρονοδιακόπτη ή οποιαδήποτε άλλη διάταξη που την ανάβει αυτόματα, εφόσον υπάρχει κίνδυνος πυρκαγιάς εάν η συσκευή καλύπτεται ή τοποθετείται λανθασμένα.
- Τοποθετήστε το καλώδιο τροφοδοσίας έτσι ώστε να μην εμποδίζει το ελεύθερο πέρασμα των προσώπων και να μην πατιέται! Χρησιμοποιείτε μόνο εγκεκριμένα καλώδια επέκτασης, κατάλληλα για τη συσκευή, δηλ. Που έχουν σήμα πιστότητας!
- Το καλώδιο τροφοδοσίας δεν πρέπει να έρχεται σε επαφή με τις ζεστές επιφάνειες της συσκευής!
- Ποτέ μην μετακινείτε τη συσκευή, τραβώντας την από το καλώδιο, καθώς μην χρησιμοποιείτε το καλώδιο για μετακίνηση αντικειμένων!
- Μην τυλίγετε το καλώδιο γύρω από τη συσκευή! Μην χρησιμοποιείτε τη συσκευή με τυλιγμένο καλώδιο – αυτό ισχύει ιδιαίτερα για τη χρήση τυμπάνου περιέλιξης καλωδίων!
- Μην λυγίζετε ή τσακίζετε το καλώδιο και μην το τραβάτε γύρω από αιχμηρές άκρες ή γωνίες. Κρατήστε το καλώδιο μακριά από θερμαινόμενες επιφάνειες και ανοιχτές φλόγες!
- Αυτή η συσκευή προορίζεται μόνο για να στεγνώσετε υφάσματα που πλύθηκαν σε νερό.

## ΣΥΣΚΕΥΑΣΙΑ

- Μετά την αφαίρεση της συσκευασίας, βεβαιωθείτε ότι η συσκευή δεν έχει υποστεί βλάβη κατά τη μεταφορά και εάν είναι πλήρως εξοπλισμένη. Σε περίπτωση ελλείψεως παράδοσης ή ελαττώματος, επικοινωνήστε με τον εξουσιοδοτημένο πωλητή Σας!
- Μην πετάτε τη γνήσια αρχική συσκευασία! Αυτή θα μπορούσε να χρησιμοποιηθεί για την αποθήκευση και τη μεταφορά για την αποφυγή ζημιών κατά τη μεταφορά!
- Απορρίψτε το υλικό συσκευασίας του προϊόντος με οικολογικά υπεύθυνο τρόπο! Μην επιτρέψτε στα παιδιά να παίξουν με πλαστικές σακούλες!

## ΕΓΚΑΤΑΣΤΑΣΗ ΣΤΟΝ ΤΟΙΧΟ

1. Παρακαλώ, βεβαιωθείτε ότι οι τοίχοι του χώρου για την εγκατάσταση της συσκευής δεν έχουν καλώδια, σωλήνες κλπ, για να διασφαλιστεί ότι η συσκευή μπορεί να τοποθετηθεί με ασφάλεια στον τοίχο.
2. Η συσκευή προορίζεται αποκλειστικά για κάθετη

τοποθέτηση σε τοίχο! Απαγορεύεται η εγκατάσταση σε δάπεδο ή οροφή!

3. Ποτέ μην τοποθετείτε τη συσκευή ακριβώς κάτω από μια πρίζα!
4. Η συναρμολόγηση και η σύνδεση της συσκευής πρέπει να γίνει από αδειούχο ηλεκτρολόγο. Η εγκατάσταση πρέπει να απομονωθεί από την παροχή ηλεκτρικού ρεύματος πριν την εκτέλεση των ηλεκτρολογικών εργασιών.
5. Τοποθετήστε το καλώδιο τροφοδοσίας έτσι ώστε να μην εμποδίζει το ελεύθερο πέρασμα των προσώπων και να μην πατιέται! Χρησιμοποιείτε μόνο εγκεκριμένα καλώδια επέκτασης, κατάλληλα για τη συσκευή, δηλ. που έχουν σήμα πιστότητας!
6. Το καλώδιο τροφοδοσίας δεν πρέπει να έρχεται σε επαφή με τις ζεστές επιφάνειες της συσκευής!
7. Μην χρησιμοποιείτε τη συσκευή σε χώρους με έκταση μικρότερη των 4m<sup>2</sup>.
8. Τα ανοίγματα εισόδου και εξόδου αέρα δεν επιτρέπεται να εμποδίζονται κατά οποιονδήποτε τρόπο! Η απόσταση μεταξύ της συσκευής και την οροφή πρέπει να είναι τουλάχιστον 0,2 μέτρα. Η απόσταση από τις δύο πλευρές της συσκευής ως τον τοίχο πρέπει να είναι τουλάχιστον 0,25 μ. Η απόσταση μεταξύ της εξόδου και του δαπέδου να είναι τουλάχιστον 0,5 μέτρα.

#### ΕΓΚΑΤΑΣΤΑΣΗ ΤΗΣ ΣΥΣΚΕΥΗΣ ΣΕ ΤΟΙΧΟ

1. Επιλέξτε έναν τοίχο στον οποίο υπάρχει αρκετός χώρος

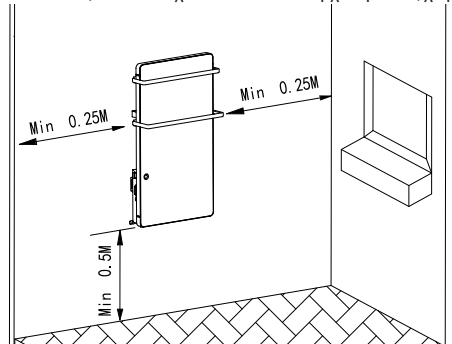

2. Χρησιμοποιήστε μύτη τρυπανιού  $\varnothing 6$  για να ανοίξετε 4 οπές με τις ακόλουθες θέσεις

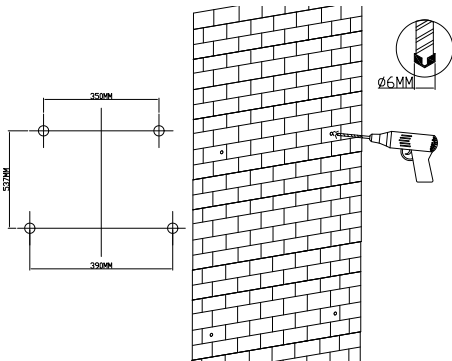

3. Μέσα σε αυτές τις οπές τοποθετήστε τα ούπα από τη σακούλα με τα πρόσθετα εξαρτήματα.

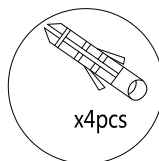
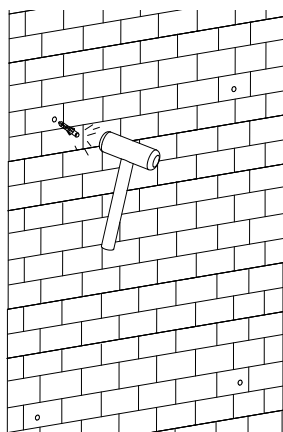

4. Αποσυνδέστε το εξάρτημα ανάρτησης από το πίσω μέρος της συσκευής και τοποθετήστε το στη θέση των δύο ούπα επάνω. Στερεώστε το εξάρτημα ανάρτησης στον τοίχο με δύο βίδες ST4X35.

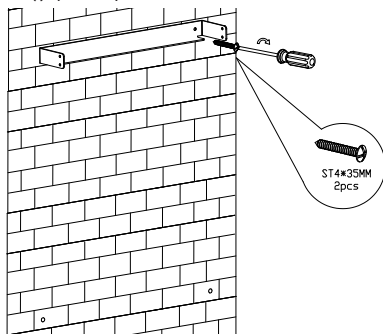

5. Τοποθετήστε τα δύο φίλτρα αντίστοιχα στο δεξί και το αριστερό κανάλι, σφίξτε τα με δύο βίδες ST3X10 (έχετε υπόψη τη θέση των βιδών).

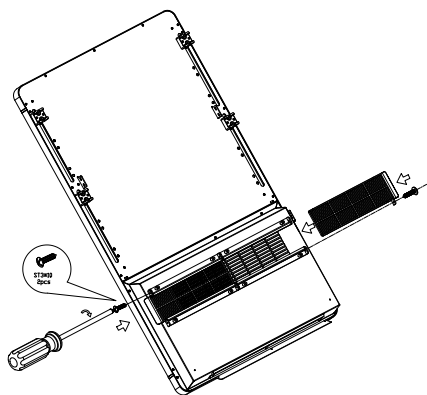

6. Προσαρτήστε τα δύο στηρίγματα ανάρτησης σχήματος Z στο πίσω μέρος της μονάδας με τη βοήθεια δύο βιδών M4X8, τοποθετήστε τη μικρή κρεμάστρα για πετσέτες στο σταθερό κανάλι και στερεώστε την με τη βοήθεια τεσσάρων βιδών M4X16, και στη συνέχεια τοποθετήστε τη μεγάλη κρεμάστρα για πετσέτες στο σταθερό κανάλι και ασφαλίστε την με τη βοήθεια τεσσάρων βιδών M4X16.

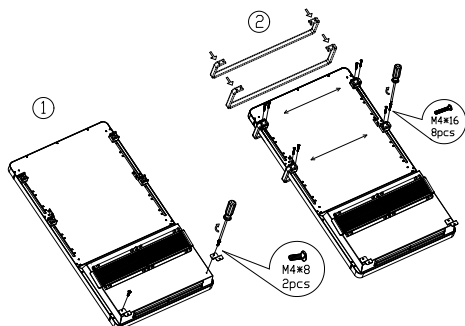

7. Τοποθετήστε τη συσκευή στο εξάρτημα ανάρτησης, σφίξτε τις δύο βίδες M4X10 στη δεξιά πλευρά και τις δύο βίδες M4X10 στην αριστερή πλευρά για να στερεώσετε τη συσκευή (απαιτούνται δύο άτομα για την ασφαλή τοποθέτηση).

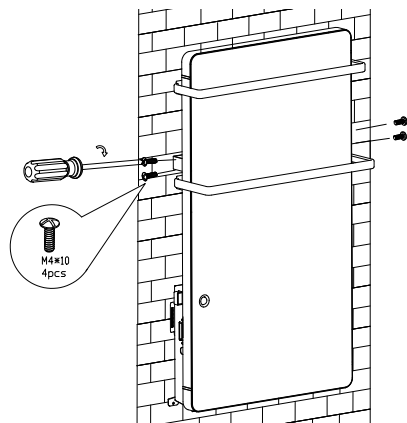

8. Στερεώστε τα στηρίγματα ανάρτησης σχήματος Z στον τοίχο με τη βοήθεια δύο βιδών ST4X35

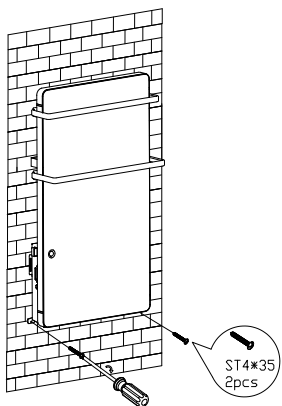

9. Χρησιμοποιήστε ένα πανί για να καθαρίσετε την επιφάνεια.

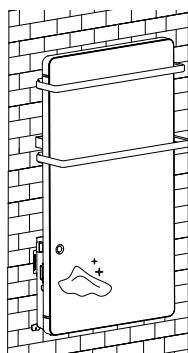

Σας ευχαριστούμε που επιλέξατε το υάλινο θερμοπομπός πάνελ GH 200 W/ GH 200 BW. Σε περίπτωση σωστής λειτουργίας και περιθαλψής, όπως περιγράφεται σ' αυτές τις οδηγίες, η συσκευή θα παρέχει μια χρήσιμη λειτουργία για πολλά χρόνια.

## ΤΕΧΝΙΚΕΣ ΠΡΟΔΙΑΓΡΑΦΕΣ

Μοντέλο	GH 200 W / GH 200 BW
Ονομαστική τάση	220-240V~
Ονομαστική συχνότητα	50 Hz
Ονομαστική ισχύς	2000W
Τάξη προστασίας	II
Διαβάθμιση IP	IPX4

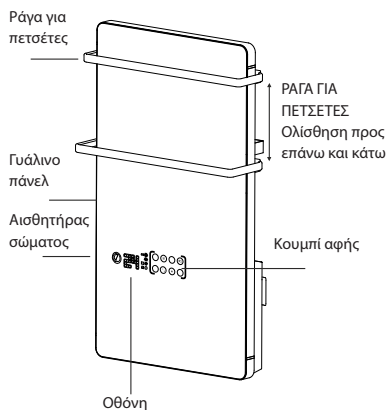

## ΟΔΗΓΙΕΣ ΧΡΗΣΗΣ

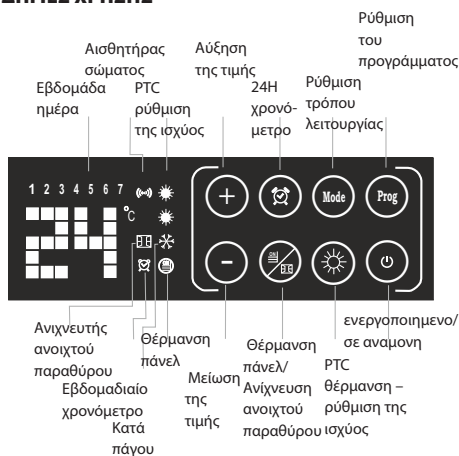

### ΟΘΟΝΗ ΚΑΙ ΚΟΥΜΠΙΑ

Ενεργοποιήστε παροχή 220-240V ~ 50Hz, πατήστε το κουμπί ON / OFF (0 / I) που βρίσκεται στην αριστερή πλευρά του θερμαντήρα για να το ενεργοποιήσετε. Θα ακούσετε έναν σύντομο ήχο „D”. Η οθόνη και τα κουμπιά θα ανάψουν για 10 δευτερόλεπτα.

Για να απενεργοποιήσετε τη συσκευή, πατήστε ξανά το κουμπί ON / OFF (0 / I) και αφαιρέστε το φιλς.

Αγγίξτε  μία φορά για να ενεργοποιήσετε τη θέρμανση.

**Σημείωση:** Το φως των κουμπιών θα σβήσουν μετά από 10 δευτερόλεπτα όταν δεν εκτελεστεί καμία λειτουργία. Το άγγιγμα οποιουδήποτε κουμπιού μπορεί να ενεργοποιήσει ξανά το φως του κουμπιού.

Αγγίξτε  άλλη μια φορά για να απενεργοποιήσετε τη θέρμανση και η συσκευή να παραμείνει σε κατάσταση αναμονής.

**Σημείωση:** Ο ανεμιστήρας θα συνεχίσει να λειτουργεί για άλλα 60 δευτερόλεπτα, για να αφαιρέσει την υπολειπόμενη θερμότητα μέσα στη συσκευή πριν να απενεργοποιηθεί.

### 1. Καθορίστε ημέρα και ώρα

Κατά την πρώτη χρήση, το εικονίδιο  θα αναβοσβήνει για να υπενθυμίσει στον χρήστη να ρυθμίσει την ημέρα και την ώρα πριν ξεκινήσει την εργασία.

Πατήστε κουμπί  για 3 δευτερόλεπτα για να ενεργοποιήσετε τη ρύθμιση του χρονοδιακόπτη, ψηφίο 1 σε [1 2 3 4 5 6 7] δεν θα αναβοσβήνει, πατήστε  ή  για να επιλέξετε την ημέρα και το επιλεγμένο ψηφίο θα αναβοσβήνει. Αγγίξτε  για να επιβεβαιώσετε τη ρύθμιση ημέρας. Στη συνέχεια, μεταβείτε στη ρύθμιση ώρας,  θα αναβοσβήνει, αγγίξτε  ή  για να επιλέξετε την ώρα μεταξύ 0-23, αγγίξτε  για να επιβεβαιώσετε την ρύθμιση της ώρας. Στη συνέχεια, μεταβείτε στη ρύθμιση για λεπτά,  θα αναβοσβήνει, αγγίξτε  ή  για να επιλέξετε τα λεπτά μεταξύ 0-59. Αγγίξτε  για να επιβεβαιώσετε τη ρύθμιση των λεπτών.

**Σημείωση:** το πρόγραμμα θα επιστρέψει αυτόματα στην αρχική οθόνη μετά από 10 δευτερόλεπτα εάν δεν πραγματοποιείται καμία ενέργεια κατά τη διάρκεια της ρύθμισης.

### 2. Ρύθμιση της ισχύος

	Ισχύς	Οθόνη με εικονίδιο	Λειτουργία
PTC θέρμανση υψηλής ισχύος	1800W		Θέρμανση του δωματίου
PTC θέρμανση χαμηλής ισχύος	900W		Θέρμανση του δωματίου
Θέρμανση πάνελ	200W		Θέρμανση πετσέτας
Πλήρης ισχύς	1800W + 200W = 2000W		Θέρμανση δωματίου + θέρμανση πετσέτας

- PTC θέρμανση (1800W): Αγγίξτε το κουμπί για να ενεργοποιήσετε τη συσκευή. Και τα δύο εικονίδια είναι αναμμένα, η θέρμανση PTC λειτουργεί σε υψηλή ισχύ 1800W. Αγγίξτε μία φορά για να το αλλάξετε σε χαμηλή ισχύ 900 W, καθώς μόνο ένα εικονίδιο ανάβει.
- Θέρμανση του πάνελ (200W): Αγγίξτε μία φορά για να ξεκινήσετε την θέρμανση του πάνελ.
- Θέρμανση πλήρους ισχύος (2000W): Όταν λειτουργεί η θέρμανση του πάνελ, αγγίξτε για να αλλάξετε τη PTC θέρμανση σε υψηλή ισχύ 1800W. Τότε η συνολική ισχύς είναι 2000W.

**Σημείωση:** σε αυτό το στάδιο μέσω αγγίγματος μπορείτε να αλλάξετε τη θέρμανση PTC από υψηλή ισχύ - χαμηλή ισχύ - μηδενική ισχύ (1800W- 900W- 0W).

**ΠΡΟΕΙΔΟΠΟΙΗΣΗ:** Η γυάλινη επιφάνεια και η έξοδος αέρα θα ζεσταθούν πολύ. Να είστε προσεκτικοί και να αποφεύγετε να το αγγίζετε.

### 3. Ρύθμιση της θερμοκρασίας

Μόλις ρυθμιστεί η τροφοδοσία, αγγίξτε ή για να καθορίσετε τη θερμοκρασία μεταξύ 5-40°C. Η οθόνη της απεικόνισης θα αλλάξει ανάλογα. Μόλις καθορισθεί η θερμοκρασία, η ρύθμιση θα επιβεβαιωθεί αυτόματα μετά από 5 δευτερόλεπτα.

Όταν η θερμοκρασία περιβάλλοντος φτάσει στην καθορισμένη θερμοκρασία, η συσκευή θα σταματήσει να θερμαίνει.

Όταν η θερμοκρασία περιβάλλοντος μειώσει και είναι με 1 °C χαμηλότερη από τη ρύθμιση, η συσκευή θα ξαναρχίσει τη θέρμανση για να διατηρεί τη θερμοκρασία περιβάλλοντος στο καθορισμένο επίπεδο.



**Σημείωση:** Η καθορισμένη θερμοκρασία πρέπει να είναι υψηλότερη από τη θερμοκρασία περιβάλλοντος. Διαφορετικά, η συσκευή δεν θα αρχίσει να θερμαίνει.

### 4. Ρύθμιση τρόπου λειτουργίας του εβδομαδιαίου χρονομέτρου – Αυτόματη εκκίνηση

Σε κατάσταση αναμονής, αγγίξτε κουμπί για να αλλάξετε τον τρόπο λειτουργίας μεταξύ **P1-P2-P3-P4-P5-UP**, στη συνέχεια, αγγίξτε για επιβεβαίωση της ρύθμισης.





**4.1.** Τρόποι λειτουργίας **P1, P2, P3, P4, P5** είναι προγράμματα προεπιλογής για ταχεία ρύθμιση

- **P1:** λειτουργία άνεσης για όλη τη ημέρα
- **P2:** κοινή λειτουργία για οικογένεια
- **P3:** λειτουργία για γραφείο
- **P4:** λειτουργία για εμπορικές ζώνες
- **P5:** λειτουργία για οικογένεια κατά ταξίδι ή απουσία









Ημέρα της εβδομάδας	Λειτουργία	Working mode					
		Αντιπαγε-τικό	Άνεση	Αντιπαγε-τικό	Άνεση	Αντιπαγε-τικό	Άνεση
1-7	P1		00:00-24:00				
1-5	P2	00:00-06:30	06:30-08:30	08:30-17:00	17:00-22:30	22:30-24:00	
6-7		00:00-07:30	07:30-10:00	10:00-12:00	12:00-14:00	14:00-17:00	17:00-22:30
1-5	P3	00:00-06:00	06:00-17:00	17:00-24:00			
6-7		00:00-24:00					
1-7	P4	00:00-06:00	06:00-22:00	22:00-24:00			
1-7	P5	00:00-24:00					







**4.2. Η λειτουργία UP** είναι ρύθμιση εβδομαδιαίου χρονομέτρου άνεσης/αντιπαγετικού που καθορίστηκε από τον τελευταίο χρήστη.



Αφού η ρύθμιση λειτουργίας **UP** είναι ενεργοποιημένη, σχήμα 1 (Δευτέρα) από  **1 2 3 4 5 6 7** και   αρχίζουν να αναβοσβήνουν, ) ανάβει.

**Παράδειγμα 1** - καθορίστε ένα ή τρία (μέγιστα) χρονικά εύρη για επίπεδο άνεσης και, στη συνέχεια, ακολουθήστε τα παρακάτω βήματα,

Αγγίξτε  ή , LED  οθόνη **1** (1-η ώρα λειτουργίας) και  αναβοσβήνει. Αγγίξτε  ή  για να επιλέξετε την ώρα έναρξης 1-ης ώρας λειτουργίας μεταξύ 0-23. Αφού επιλέξετε, αγγίξτε  για να το επιβεβαιώσετε. Αγγίξτε  για να καθορίσετε την τελευταία ώρα. Στη συνέχεια αγγίξτε  για να επιβεβαιώσετε την 1-η ρύθμιση.

 **Σημείωση:** πρέπει να είναι τουλάχιστον 1 ώρα μεγαλύτερη από την ώρα έναρξης

LED  περνάει στην οθόνη **2** (2-η ώρα λειτουργίας), επαναλάβετε τα ίδια βήματα από την 1-η ώρα λειτουργίας για να καθορίσετε έως 2 χρονικά εύρη ανάλογα με τις ανάγκες σας. Μόλις ολοκληρωθεί η ρύθμιση για μια ημέρα, σχήμα 2 (Τρίτη)  **1 2 3 4 5 6 7** αρχίζει να αναβοσβήνει, επαναλάβετε τα ίδια βήματα παραπάνω για να καθορίσετε τις ώρες λειτουργίας για κάθε ημέρα από  **1 2 3 4 5 6 7**.

**Παράδειγμα 2** - Αγγίξτε  κατευθείαν αντί  ή , για να αφήσετε εκείνη την ημέρα την αντιψυκτική λειτουργία.

 **Σημείωση:** κάθε βήμα πρέπει να εκτελείται εντός 2 λεπτών, ή το όργανο θα βγει αυτόματα από τη ρύθμιση και η οθόνη θα επανέλθει στην αρχική απεικόνιση.

**Προστασία από πάγωμα:** η συσκευή διατηρεί μια προεπιλεγμένη θερμοκρασία δωματίου 5 °C για να αποτρέψει πάγωμα.

**Άνεση:** επίπεδο άνεσης που επιτυγχάνεται με ρύθμιση ισχύος και θερμοκρασίας σύμφωνα με τις ανάγκες. (Παρατομπή στα βήματα 2 και 3).

## 5. Αισθητήρας παρουσίας



Μόλις καθορισθεί λειτουργία UP, η ανιχνευτής θα ενεργοποιηθεί ταυτόχρονα με αυτό. Το εικονίδιο 





θα ανάβει.

Όταν επιτευχθεί η προκαθορισμένη ώρα του εβδομαδιαίου χρονοδιακόπτη, η συσκευή θα αρχίσει να θερμαίνει. Κατά τα πρώτα 15 λεπτά, εάν δεν εντοπιστεί κανένα άτομο στο δωμάτιο, η συσκευή θα σταματήσει να θερμαίνει και θα παραμείνει σε κατάσταση αναμονής. Μόλις ο αισθητήρας παρουσίας ανιχνεύσει ότι ένα άτομο έχει εισέλθει, η συσκευή θα αρχίσει να θερμαίνει ξανά.

 **Σημείωση:** Ο ανιχνευτής παρουσίας λειτουργεί μόνο σε λειτουργία άνεσης. Δεν λειτουργεί σε λειτουργία αντιψυκτικού.

## 6. 24ωρο χρονομέτρο - αυτόματη απενεργοποίηση





Σε λειτουργία P1 αγγίξτε  γρήγορα δύο φορές, για να ενεργοποιήσετε τη ρύθμιση για 24ωρο χρονομέτρο, εικονίδιο  και  αρχίζουν να αναβοσβήνουν.



Αγγίξτε  ή  για να καθορίσετε το χρονομέτρο μεταξύ 0 έως 24. Εάν αφήσετε τη ρύθμιση για 5 s,  σταματάει να αναβοσβήνει,  σταματάει να αναβοσβήνει και θα συνεχίζει να λάμπει, και η ρύθμιση του χρονομέτρου επιβεβαιώνεται. Η οθόνη  διαδοχικά θα εμφανίζει θερμοκρασία περιβάλλοντος και θα μετράει τις ώρες που απομένουν.

Όταν αγγίξτε  ξανά, μπορείτε να ακυρώσετε τη ρύθμιση. Η οθόνη θα δείξει τη θερμοκρασία δωματίου.

## 7. Λειτουργία κλειδώματος για παιδιά



Σε κατάσταση λειτουργίας,



αγγίξτε παρατεταμένα  και  ταυτόχρονα για 3 δευτερόλεπτα για να ενεργοποιηθεί η λειτουργία κλειδώματος για παιδιά, η οθόνη θα εμφανίσει το  μετά τη ρύθμιση και θα επιστρέψει στην αρχική απεικόνιση μετά από 5 δευτερόλεπτα. Οι υπόλοιπες λειτουργίες δεν είναι έγκυρες μόλις ενεργοποιηθεί η λειτουργία κλειδώματος για παιδιά. Όταν αγγιχθεί το κουμπί, η οθόνη θα αναβοσβήνει  για να σας υπενθυμίσει ότι η λειτουργία κλειδώματος για παιδιά είναι ενεργοποιημένη και θα επιστρέψει στην αρχική απεικόνιση μετά από 5 δευτερόλεπτα.

Με παρατεταμένο άγγιγμα  και  ταυτόχρονα για 3 δευτερόλεπτα μπορείτε να ακυρώσετε την λειτουργία κλειδώματος για παιδιά.

## 8 . Λειτουργία για ανίχνευση ανοιχτού παραθύρου:



Σε κάθε τρόπο λειτουργίας (ανεξάρτητα από τη λειτουργία κατά του παγώματος),

με παρατεταμένο άγγιγμα του  για 3 δευτερόλεπτα μπορείτε να ενεργοποιήσετε την ανίχνευση ενός ανοιχτού παραθύρου, καθώς το εικονίδιο  αναβοσβήνει στην οθόνη.



Με παρατεταμένο άγγιγμα του  για 3 δευτερόλεπτα μπορείτε να ακυρώσετε τη ρύθμιση, καθώς το εικονίδιο  εξαφανίζεται.

5°C

Σε λειτουργία ανίχνευσης ανοιχτού παραθύρου, η συσκευή ανιχνεύει ότι η θερμοκρασία δωματίου πέφτει κατά 5° C για 10 λεπτά ενώ η συσκευή θερμαίνει. Η συσκευή θα κρίνει ότι μπορεί να υπάρχει ανοιχτό παράθυρο και θα ξεκινήσει τη λειτουργία ανίχνευσης. Στα επόμενα 30 λεπτά, εάν διαπιστωθεί ότι η θερμοκρασία δωματίου είναι ίδια ή χαμηλότερη από πριν, η συσκευή θα κρίνει ότι υπάρχει ανοιχτό παράθυρο και θα σταματήσει να θερμαίνει. Ταυτόχρονα, το εικονίδιο  σταματά να αναβοσβήνει και συνεχίζει να λάμπει για να υπενθυμίζει στον χρήστη να κλείσει το παράθυρο.

Όταν το παράθυρο είναι κλειστό, αγγίξτε  για αποκατάσταση κανονικής λειτουργίας, καθώς το εικονίδιο  θα αναβοσβήνει ξανά

## 9. Αποκατάσταση των εργοστασιακών ρυθμίσεων

Θα πρέπει να αγγίξει τα κουμπιά  και  ταυτόχρονα δύο φορές σε κατάσταση λειτουργίας, η συσκευή θα επιστρέψει στις αρχικές εργοστασιακές της ρυθμίσεις.

## ΚΑΘΑΡΙΣΜΟΣ ΤΟΥ ΦΙΛΤΡΟΥ

Το φίλτρο παίρνει βρωμιά κατά τη χρήση.

Απενεργοποιήστε τη συσκευή, και κατόπιν αφαιρέστε το φίλτρο από το πίσω μέρος της μονάδας. Καθαρίστε το φίλτρο κάτω από τρεχούμενο νερό. Για τον καθαρισμό μην χρησιμοποιείτε διαβρωτικά ή λειαντικά υλικά, καθώς μπορεί να προκληθεί βλάβη στη συσκευή. Στη συνέχεια, αφήστε το φίλτρο να στεγνώσει φυσικά.

Στη συνέχεια, τοποθετήστε ξανά το φίλτρο, ακολουθώντας τις κατευθύνσεις (δείτε την εικόνα παρακάτω).

Πατήστε το φίλτρο μέχρι το τέλος έτσι ώστε να μην μπορεί να κινηθεί.

 **Σημείωση:** Πρώτα, χρησιμοποιήστε ένα κατασβίδι για να ξεβιδώσετε τις δύο βίδες ST3X10 από το φίλτρο, στη συνέχεια, αφαιρέστε το αριστερό και το δεξιό

φίλτρο.

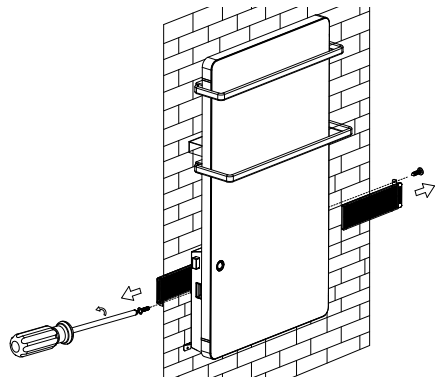

## ΠΡΟΣΤΑΣΙΑ ΚΑΤΑ ΤΗΣ ΥΠΕΡΘΕΡΜΑΝΣΗΣ

Η ενσωματωμένη προστασία υπερθέρμανσης διακόπτει αυτόματα τη συσκευή σε περίπτωση λάθους! Στην περίπτωση αυτή, το φως πρέπει να αποσυνδεθεί από την πρίζα και τα κουμπιά ελέγχου πρέπει να είναι στη θέση "0". Μετά από μια σύντομη φάση ψύξης, η συσκευή είναι και πάλι έτοιμη για χρήση (περίπου 10-15 λεπτά)! Εάν επαναληφθεί το σφάλμα - επικοινωνήστε με ένα εξουσιοδοτημένο κέντρο επισκευών της περιοχής σας!

## ΚΑΘΑΡΙΣΜΟΣ

- Υποχρεωτικά πρώτα απενεργοποιήστε τη συσκευή από τον διακόπτη και βγάλτε το φως από την πρίζα στον τοίχο. Μην χρησιμοποιείτε σκληρά προϊόντα καθαρισμού!
- Καθαρίστε το περίβλημα με υγρό πανί, ηλεκτρική σκούπα ή βούρτσα.
- Ποτέ μην βυθίζετε τη συσκευή σε νερό – υπάρχει κίνδυνος για τη ζωή!
- Εάν η συσκευή δε θα χρησιμοποιείται για ορισμένο χρονικό διάστημα, θα πρέπει να προστατευθεί από την υπερβολική ρύπανση και τη σκόνη καθώς αποθηκεύεται στην αρχική της συσκευασία.
- Ποτέ μην αποθηκεύετε τη συσκευή στη συσκευασία της ενώ είναι ακόμα ζεστή!



## Περιβαλλοντικές απαιτήσεις

Οι παλιές συσκευές περιέχουν πολύτιμα υλικά και συνεπώς δεν πρέπει να απορρίπτονται μαζί με τα σκουπίδια των νοικοκυριών! Σας παρακαλούμε να συνεργαστείτε με την ενεργό Σας συμβολή στην προστασία του Περιβάλλοντος και να παρέχετε τη συσκευή στους οργανωμένους σταθμούς παράδοσης (εάν υπάρχουν τέτοιοι).

**ΠΙΝΑΚΑΣ 2 ΑΠΑΙΤΗΣΕΙΣ ΠΛΗΡΟΦΟΡΗΣΗΣ ΓΙΑ ΗΛΕΚΤΡΙΚΟΥΣ ΤΟΠΙΚΟΥΣ ΘΕΡΜΑΝΤΗΡΕΣ ΧΩΡΟΥ**

Αναγνωριστικό(-ά) μοντέλου: 1.GH 200 W/ GH 200 BW 2000W/220-240V~ 50Hz

Χαρακτηριστικό	Σύμβολο	"Αριθμητική τιμή 1"	Μονάδα	Χαρακτηριστικό	Μονάδα
Θερμική ισχύς				Είδος θερμικής ισχύος μόνον στην περίπτωση των ηλεκτρικών τοπικών θερμοσυσσωρευτών (να επιλεγθεί μία δυνατότητα)	
"Ονομαστική θερμική ισχύς"	$P_{nom}$	2.00	kW	χειροκίνητος ρυθμιστής θερμικού φορτίου με ενσωματωμένο θερμοστάτη	[ναι/όχι]
"Ελάχιστη θερμική ισχύς (ενδεικτική)"	$P_{min}$	0.20	kW	"χειροκίνητος ρυθμιστής θερμικού φορτίου με ανάδραση θερμοκρασίας δωματίου και/ή θερμοκρασίας εξωτερικού χώρου"	[ναι/όχι]
"Μέγιστη συνεχής θερμική ισχύς"	$P_{max,C}$	2.00	kW	ηλεκτρονικός ρυθμιστής θερμικού φορτίου με ανάδραση θερμοκρασίας δωματίου ή/και θερμοκρασίας εξωτερικού χώρου	[ναι/όχι]
"Βοηθητική κατανάλωση ηλεκτρικής ενέργειας"				παραγωγή θερμότητας υποβοηθούμενη από ανεμιστήρα	[ναι/όχι]
"στην ονομαστική θερμική ισχύ"	$e_{lmax}$	N/A	kW	<b>Είδος θερμικής ισχύος/ρυθμιστή θερμοκρασίας δωματίου (να επιλεγθεί μια δυνατότητα)</b>	
"στην ελάχιστη θερμική ισχύ"	$e_{lmin}$	N/A	kW	μονοβάθμια θερμική ισχύς και χωρίς ρυθμιστή θερμοκρασίας δωματίου	[όχι]
σε κατάσταση αναμονής	$e_{lSB}$	0.0009	kW	"δύο ή περισσότερες χειροκίνητες βαθμίδες χωρίς ρυθμιστή θερμοκρασίας δωματίου"	[όχι]
				"δύο ή περισσότερες χειροκίνητες βαθμίδες χωρίς ρυθμιστή θερμοκρασίας δωματίου"	[όχι]
				με ηλεκτρονικό ρυθμιστή θερμοκρασίας δωματίου	[όχι]
				"με ηλεκτρονικό ρυθμιστή θερμοκρασίας δωματίου και χρονοδιακόπτη ημέρας"	[όχι]
				"με ηλεκτρονικό ρυθμιστή θερμοκρασίας δωματίου και χρονοδιακόπτη εβδομάδας"	[ναι]
				<b>Άλλες δυνατότητες ρύθμισης (επιτρέπονται πολλές επιλογές)</b>	
				ρυθμιστής θερμοκρασίας δωματίου με ανιχνευτή παρουσίας	[ναι]
				"ρυθμιστής θερμοκρασίας δωματίου με ανιχνευτή ανοιχτού παραθύρου"	[ναι]
				με δυνατότητα ρύθμισης εξ αποστάσεως	[όχι]
				με ρυθμιστή προσαρμοζόμενης εκκίνησης	[όχι]
				με περιορισμό διάρκειας λειτουργίας	[ναι]
				με αισθητήρα θερμομέτρου μελανής σφαιράς	[όχι]

TESY Ltd - Head office  
 1166 Sofia, Sofia Park,  
 Building 16V, Office 2.1. 2nd Floor  
 PHONE: +359 2 902 6666,  
 FAX: +359 2 902 6660,  
 office@tesy.com

## SVARĪGI DROŠĪBAS PASĀKUMI:



## UZMANĪBU:

- Izlasiet šo instrukciju pirms šīs ierīces izmantošanas un uzglabājiet to tālākai lietošanai. Ja ierīces īpašnieks nomainās, tad kopā ar ierīci jaunajam īpašniekam ir jānodod arī instrukcija.
- UZMANĪBU:** Bērns, kas ir mazāks par 3 gadiem ir jātur attālumā no ierīces, vienīgi, ja tie nav nepārtrauktā uzraudzībā.

Bērni vecumā no 3 līdz 8 gadiem var izmantot ierīces pogu iesl./izsl. Ar noteikumu, ka ierīce ir instalēta un gatava normālam darbam un ja tie ir uzmanīti un instruēti saistībā ar ierīces drošu izmantošanu un ja bērni saprot, ka tā var būt bīstama.

Bērni vecumā no 3 līdz 8 gadiem nedrīkst ieslēgt ierīci kontaktā, to uzstādīt un tīrīt un veikt ierīces patērētāju kopšanu.

Šo ierīci var izmantot bērni vecāki par 8 gadiem un cilvēki ar nepietiekamām fiziskām, sensoriālām vai mentālām spējām, vai ar nepietiekamām zināšanām un pieredzi, ja tos pieskata vai instruē sakārā ar ierīces drošu izmantošanu un kad tie saprot par bīstamību. Bērni nedrīkst spēlēt ar ierīci. Ierīces tīrīšanu un kopšanu, ko veic patērētāji, nedrīkst veikt bērniem bez pieaugušo uzraudzības.

- UZMANĪBU:** Šī produkta dažas daļas var palikt ļoti karstas un var izraisīt apdegumus. Tur kur uzturās bērni un neaizsargāti cilvēki, ir jābūt sevišķi vērgīgiem.



- BRĪDINĀJUMS:** Lai izvairītos no pārkaršanas, neapsedziet ierīci!
- Nenovietojiet radiatoru tiešā kontaktozretes tuvumā, īpaši zem tās!
- Ja barošanas vads ir bojāts, tas jānomaina ražotājam, tā servisa pārstāvim vai līdzīgi kvalificētām personām, lai izvairītos no briesmām.
- Pirms apsildāmā ventilatora pieslēgšanas, lūdzu pārbaudiet vai norādītais spriegums uz ierīces plāksnītes atbilst Jūsu mājas (biroja) elektriskā tīkla spriegumam. Ierīce ir paredzēta tikai spriegumam, kas ir norādīts uz tā plāksnītes.
- Stikla paneļa apsildītājs GH 200 W / GH 200 BW ir jāmontē ievērojot normālo tirdzniecības praksi un ievērojot attiecīgās valsts likumdošanu (ES direktīvas par elektrību un prasības par speciālo montēšanu vietās, kas iekļauj vannas istabas, dušas telpas HD60364-7-701:2007(IEC 60364-7-701:2007)).
- Iekārta ir II klases un ir ar aizsardzību IPX4 pret apliešanu ar ūdeni. Sakārā ar to ierīce ir jāmontē telpā 2 (volume 2) tā, lai izbēgtu pieskaršanos kontrolpaneļim (slēdzis, termoregulators un cita

vadības iekārta) no cilvēka, kas ir zem dušas vai ir vannā. Minimālajam attālumam no ierīces līdz ūdenim ir jābūt ne mazāk par 1 metru un ierīcei ir jābūt montētai obligāti uz sienas!

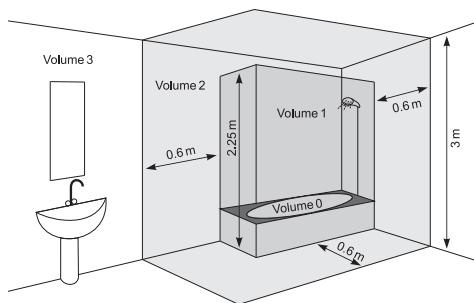

- Šis ierīcinis turi būtī naudojamas tik pagal paskirtį, t.y. buitinių patalpų apšildymui. Bet koks kitoks pritaikymas laikomas neteisingu ir pavojingu. Gamintojas negali atsakyti už gedimus, kuriuos sukėlė neteisingas ir neprotingas įrenginio naudojimas. Dėl saugumo informacijos nesilaikymo įrenginio garantija tampa negaliojanti!
- Ši ierice ir jālieto pēc tās nozīmes, t.i. sadzīves telpu apsildīšanai. Katra atšķirīga lietošana tiek uzskatīta par nepareizu un bīstamu. Ražotājs nav atbildīgs par bojājumiem, kas ir radušies nepareizas un neapdomātas lietošanas rezultātā. Drošības informācijas neievērošanas rezultātā ierīces garantija būs nederīga!
- Neatstājiet māju, kamēr ierīce ir ieslēgta: pārbaudiet, vai ierīce ir izslēgta un termoregulators ir minimālā pozīcijā. Vienmēr atslēdziet vadu no kontakta.
- Nenovietojiet viegli uzliesmojošos priekšmetus, kā piemēram mēbeles, spilvenus, gultas veļu, papīru, drēbes, aizkuras un c. tuvāk par 100 cm no apsildes ventilatora.
- Neizmantojiet ierīci zonās, kur izmanto un uzglabā bīstamas vielas. Neizmantojiet ierīci viegli uzliesmojošu atmosfēru zonās (piemēram: viegli uzliesmojošu gāzu vai aerosolu tuvumā) – pastāv liela eksplozijas un ugunsgrēka varbūtība!
- Nelieciet un nepieļaujiet svešķermeņu nokļūšanu ventilatora atverēs (ieejšajās un izejšajās), tā kā tas var novest līdz ierīces bojājumiem un citiem zudumiem.
- Ierīce nav piemērota dzīvnieku apsildīšanas vajadzībām, tā ir domāta tikai lietošanai mājās!
- Turiet gaisa plūsmas atvērumu brīvu no priekšmetiem: vismaz 1 m attālumā no krāns. Nepieļaujiet visādu priekšmetu iekļūšanu gaisa plūsmas izejas un izejas atverēs, jo tas var izraisīt strāvas sitienu, ugunsgrēku vai ierīces sabojāšanos.
- Visbiežākais iemesls ierīces pārsilšanai – putekļu un villas uzkrāšanās uz ierīces. Regulāri tīriet ar putekļu

sūcēju ventilatora atveres, pirms tam izslēdzot ierīci no elektriskā tīkla.

- Nekad neaiztīciet ierīci ar mitrām vai slapjām rokām – var būt apdraudēta dzīvība!
- Kontaktam ir jābūt pieejamam katrā laikā, lai vajadzības gadījumā špelseli var ātri atbrīvot.
- 16. Atslēdzot no elektrotīkla ierīces nekad nevelciet barojošo vadu vai pašu ierīci.
- Ņemiet vērā! Ierīces darba laikā izejošais gaiss sasilst (vairāk par 80°C).
- Neapsedziet ierīci. Apsēgšanas gadījumā pastāv bīstamība no pārkaršanas.
- Elektroinstalācijai, pie kuras ir pieslēgta ierīce, ie jābūt ar automātisko drošinātāju, kura kontaktu attālumam izslēgtā stāvoklī ir jābūt vismaz 3 mm.
- Ir aizliegts iezemēt! Pēc ierīces izpakošanas un pirms izmantošanas, parbaudiet vai visas mehāniskās daļas un to aprikojumi ir labā stāvoklī. Ja Jums ir aizdomas, neizmantojiet ierīci un sazinieties ar elektrotehniķi.
- Ja ierīce ir bojāta vai nepareizi strādā, to izslēdziet un neremontējiet. Visādu remontu gadījumiem griežieties pie Servisa Centra, kas apkalpo Jūs pēc pirkšanas. Tikai tur ņomainīs bojāto daļu ar oriģinālu rezerves daļu. Šī noteikuma neievērošana, kompromitēs ierīces drošību.
- Ja esat nolēmuši neizmanto šī tipa ierīci, tad ieteicam to padarīt neizmantojamu, nogriežot barojošo vadu, pirms to atvienojot no elektriskā tīkla. Ir nepieciešams veikt visus pasākumus, lai ierīce būtu droša, sevišķi attiecībā uz bērniem, kas varētu izmantot amortizēto ierīci (aprikojumu) savām spēlēm.
- Nekad neatstājiet ierīci ieslēgtu bez nepieciešamības. Izslēdziet to no barojošā tīkla, ja to neizmantošiet ilgāku laiku.
- Lai nepieļautu barojošā vada pārkaršanu, tas pilnībā ir jāattīn!
- **Uzmanību:** Neizmantojiet šo ierīci ar programatoru, skaitītāju vai citu aprikojumu, kas automātiski to ieslēdz, jo ja ierīce ir apsegta vai nepareizi novietota, pastāv bīstamība no ugunsgrēka.
- Novietojiet barojošo vadu tā, lai tas netraucē cilvēku kustībai un lai tam nav jāuzkāpj! Izmantojiet tikai apstiprinātus pagarinātājus, kas ir piemēroti ierīcei, t.i. tiem ir atbilstības zīme!
- Barojošais vads nedrīkst pieskarties ierīces karstajām daļām!
- Nekad nepārvietojiet ierīci, velkot to aiz vada, kā arī neizmantojiet vadu citu priekšmetu pārvietošanai!
- Neaptiniet vadu apkārt ierīcei! Neizmantojiet ierīci ar apvītu vadu – sevišķi tas attiecas uz spoles izmantošanas, kurai aptin vadu!
- Nepārlokiet vadu un nevelciet to pāri asiem stūriem

un nelieciet to uz karstām virsmām vai atklātas uguns!

- Šī ierīce ir paredzēta tikai tekstila izstrādājumu žāvēšanai, kuri ir mazgāti ūdenī.

## IEPAKOKUMS

- Pēc ierīces izpakošanas, pārbaudiet vai transportēšanas laikā tas nav bojāts un vai ir pilns nokomplektējums! Gadījumā, ja ir konstatēts bojājums un nokomplektējums nav pilns, tad sazinieties ar Jūsu pilnvaroto pārdevēju!
- Neizmetiet oriģinālo iepakojumu! To varat izmantot uzglabāšanai un transportēšanai, lai izvairītos no bojājumiem transportēšanas laikā!
- Iepakojšanas materiālu izmešana ir jāveic piemērotā veidā! Ir jāasargā bērni no spēlēm ar polietilēna maisiem!

## MONTĒŠANA PIE SIENAS

1. Lūdzu pārliecinieties, ka vieta uz sienas, kur montēsiet ierīci, ir bez kabeļiem, caurulēm un c., lai garantētu, ka ierīci var droši montēt uz sienas.
2. Ierīce ir paredzēta tikai vertikālai montēšanai pie sienas! Ir aizliegts to montēt uz grīdas vai griestiem!
3. Nekad nenovietojiet ierīci tieši zem kontakta!
4. Ierīce ir jāsamontē un jāpievieno elektriskajam tīklam tikai sertificētam elektriķim. Instalēšanai ir jābūt izolētai no strāvas padeves pirms elektrisko darbu veikšanas.
5. Novietojiet barojošo vadu tā, lai tas netraucē cilvēku kustībai un lai tam nav jāuzkāpj! Izmantojiet tikai apstiprinātus pagarinātājus, kas ir piemēroti ierīcei, t.i. tiem ir atbilstības zīme!
6. Barojošais vads nedrīkst pieskarties ierīces karstajām daļām!
7. Neizmantojiet ierīci telpās, kuru platība ir mazāka par 4M<sup>2</sup>.
8. Ierīces ieejas un izejas atvērums nekādā veidā nedrīkst būt aiztaisīti! Attālumam starp ierīci un griestiem ir jābūt vismaz 0,2 m. Attālumam no abām ierīces pusēm līdz sienai ir jābūt vismaz 0,2 m. Attālumam no telpas izejas un grīdas ir jābūt no mazākam kā 0,5 m.

## IERĪCES MONTĀŽA PIE SIENAS

1. Izvēlieties sienu, uz kuras ir pietiekoši vietas

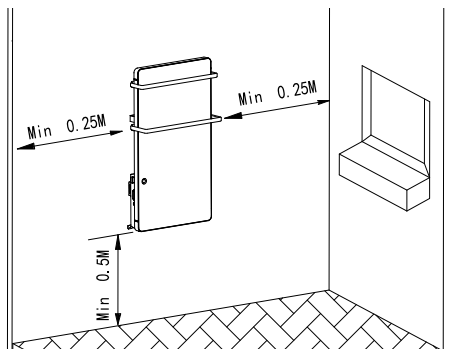

2. Izmantojiet urbi  $\varnothing 6$ , lai izurbtu 4 caurumus sekojošās pozīcijās:

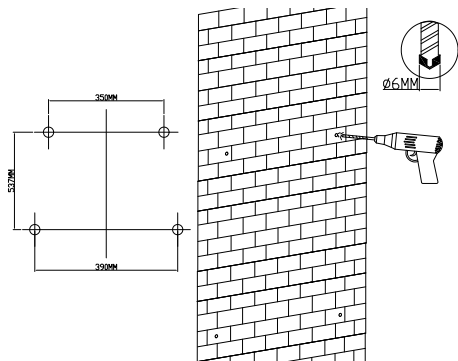

3. B Caurumus ievietojiet dibeljus no maisiņa ar papildus aprīkojumu.

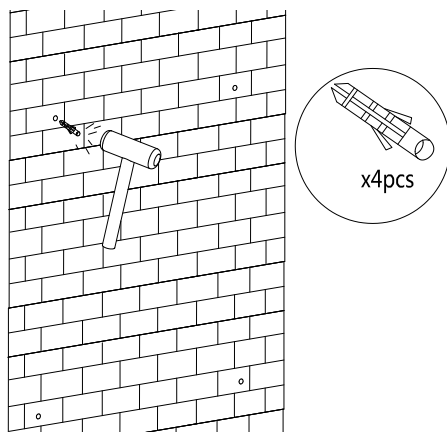

4. Noņemiet no ierīces aizmugurējās daļas montāžas plāksni un novietojiet to pozīcijā uz diviem dibeljiem. Piefiksējiet sienas montāžas plāksni ar divām skrūvēm ST4X35.

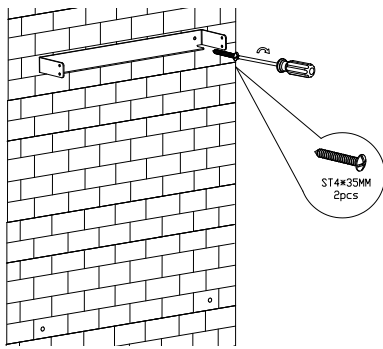

5. Ielieciet abus filtras vienu labajā, bet otru kreisajā kanālā, tos pievelciet izmantojot divas ST3X10 skrūves (ievērojiet skrūvju pozīcijas).

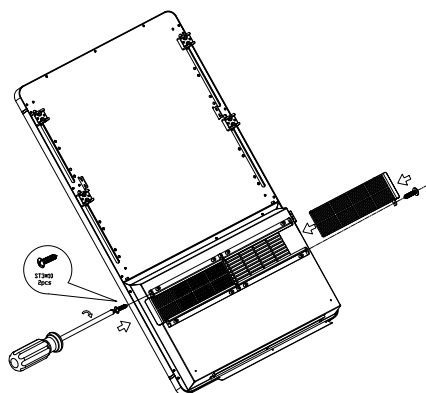

6. Montējiet divas Z skavas ierīces piekāršanai pie sienas ar divām M4X8 skrūvēm. Montējiet mazo dvieļu pakaramo fiksācijas kanālā un to nofiksējiet ar četrām M4X16 skrūvēm un pēc tam montējiet lielo dvieļu pakaramo fiksācijas kanālā un to piestipriniet ar četrām M4X16 skrūvēm.

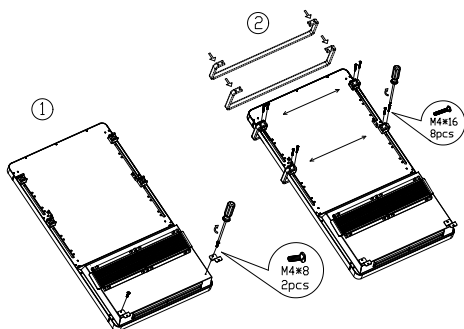

7. Montējiet ierīci uz sienas montāžas plāksnes un piestipriniet to ar divām skrūvēm M4X10 no labās puses un ar divām M4X10 no kreisās puses (montēšanai nepieciešami divi cilvēki).

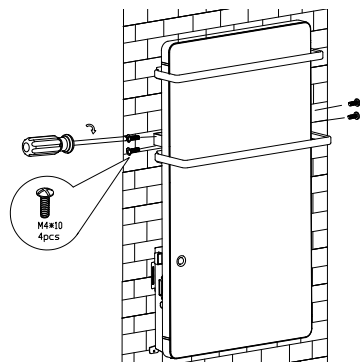

8. Fiksējiet montēšanas Z skavas pie sienas ar divām ST4X35 skrūvēm

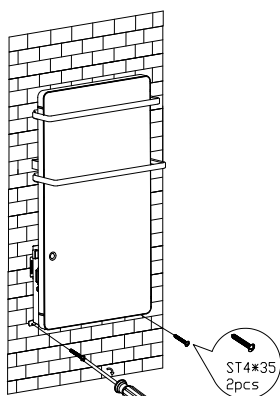

9. Izmantojiet drāniņu, lai notīrītu ierīces virsmu.

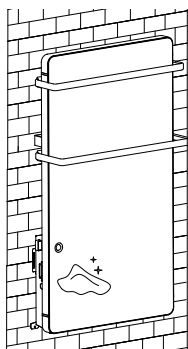

Pateicamies Jums, ka esat izvēlējušies stikla panela apsildītājs GH 200 W/ GH 200 BW. Pareizi ekspluatējot un aprūpējot, kā tas ir aprakstīts šajā instrukcijā, ierīce daudzus gadus Jūs nodrošinās ar lietderīgu darbību.

## TEHNISKĀ SPECIFIKĀCIJA

Modelis	GH 200 W / GH 200 BW
Nominālais spriegums	220-240V~
Nominālā frekvence	50 Hz
Nominālā jauda	2000W
Aizsardzības klase	II
IP vērtējums	IPX4

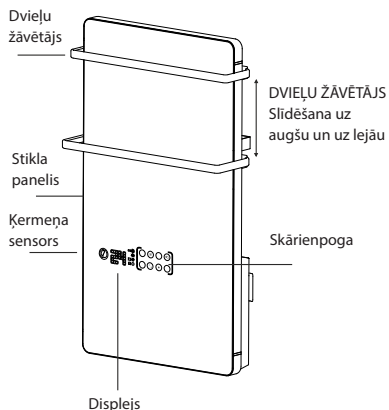

## LIETOŠANAS INSTRUKCIJA

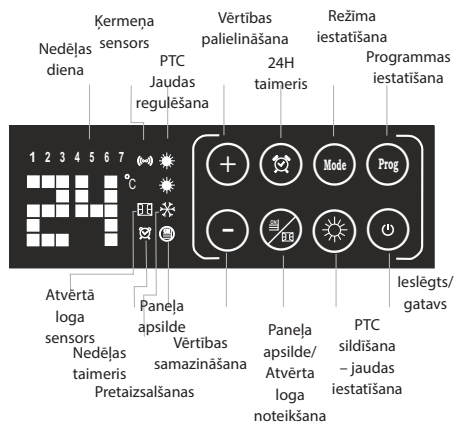

## DISPLEJS UN POGAS

Ieslēdziet 220-240V ~ 50Hz barošanas avotu, nospiediet ON/OFF (0 / I) pogu, kas atrodas sildītāja kreisajā pusē, lai to ieslēgtu. Jūs dzirdēsiet īsu "D" skaņu. Displejs un pogas iedegsies uz 10 sekundēm.

Lai izslēgtu ierīci, vēlreiz nospiediet pogu ON / OFF (0 / I) un izņemiet kontakt dakšu.

Pieskarieties vienreiz , lai ieslēgtu sildītāju.

**Piezīme:** Pogas indikators nodzisis pēc 10 sekundēm, ja netiks veikta neviena darbība. Pieskaroties jebkurai pogai, var atkārtoti aktivizēt pogas apgaismojumu.

Pieskarieties vēlreiz , lai izslēgtu sildītāju un ierīce paliks gaidstāves režīmā.











**Piezīme:** Ventilators turpinās darboties vēl 60 s, lai pirms ierīces izslēgšanas samazinātu atlikušo ierīces siltumu.

## 1. Iestatiet dienu un stundu

Pirmajā lietošanas reizē ikona  mirgos, lai atgādinātu lietotājam iestatīt dienu un laiku pirms darba uzsākšanas.





Nospiediet uz 3 sekundēm pogu , lai aktivētu taimera iestatījumu, mirgos cipars 1 







1	2	3	4	5	6	7
---	---	---	---	---	---	---

 pieskarieties  vai  lai izvēlētos dienu, izvēlētais cipars mirgos. Pieskarieties , lai apstiprinātu dienas iestatījumu. Pēc tam pārejiet uz stundas iestatījumu,  mirgos, pieskarieties  vai  lai izvēlētos stundu no 0-23, pieskarieties  lai apstiprinātu stundas iestatījumu. Pēc tam pārejiet uz minūšu iestatīšanu,  mirgos, pieskarieties  vai  lai izvēlētos minūtes no 0-59. Pieskarieties , lai apstiprinātu minūšu iestatījumu.

**Piezīme:** Programma automātiski atgriezīsies sākotnējā displejā pēc 10 sekundēm, ja iestatīšanas laikā netiks veikta neviena darbība.

## 2. Jaudas iestatīšana



	Jauda	Displeja ikona	Funkcija
PTC lielas jaudas apsilde	1800W		Istabas apsildīšana
PTC zemas jaudas apsilde	900W		Istabas apsildīšana
Paneļa apsildīšana	200W		Dvieļu žāvēšana
Pilna jauda	1800W + 200W = 2000W	 	Istabas apsildīšana + dvieļu žāvēšana

- PTC apsildīšana (1800W): Pieskarieties pogai , lai ieslēgtu ierīci. Abas ikonas  iedegsies, PTC apsildīšana strādā ar lielu 1800W jaudu. Pieskarieties vienreiz , lai pārslēgtu uz zemu 900W jaudu, iedegsies tikai viena ikona .
- Paneļa apsildīšana (200W): Pieskarieties vienreiz , lai sāktu paneļa apsildīšanu.
- Apsildīšana ar pilnu jaudu (2000W): Kad paneļa apsildīšana strādā, pieskarieties  lai pārslēgtos uz PTC apsildīšanu uz lielu 1800W jaudu. Tad kopēja jauda būs 2000W.

**Piezīme:** Šajā stadijā pieskaroties  varat pārslēgt PTC apsildīšanu no lielas jaudas uz zemu jaudu – uz nulles jaudu (1800W- 900W- 0W).

**BRĪDINĀJUMS:** Stikla virsma un gaisa izplūdes atvere kļūs ļoti karsti. Esiet piesardzīgi un nepieskarieties tiem.

## 3. Temperatūras iestatīšana



Pēc jaudas iestatīšanas, pieskarieties  vai  lai iestatītu temperatūru no 5-40°C. Displeja ekrāns  attiecīgi mainīsies. Pēc temperatūras iestatīšanas, iestatījums automātiski būs apstiprināts pēc 5s.

Kad apkārtējās vides temperatūra sasniegs iestatīto temperatūru, ierīce pārtrauks sildīšanu.

Kad apkārtējās vides temperatūra nokritis un ir par 1°C zemāka par iestatīto, ierīce atsāks sildīšanu, lai uzturētu apkārtējās vides temperatūru iestatītajā līmenī.

**Piezīme:** iestatītajai temperatūrai jābūt augstākai par apkārtējās vides temperatūru. Pretējā gadījumā ierīce nesāks sildīt.

## 4. Nedējas taimera režīma iestatīšana – Automātiskais starts

Gaidīšanas režīmā pieskarieties pogai  lai pārslēgtu darba režīmu starp **P1- P2-P3-P4-P5- UP**, pēc tam pieskarieties  lai apstiprinātu iestatījumu.

**4.1. Režīmi P1, P2, P3, P4, P5** ir noklusējuma programmas ātrai iestatīšanai

- **P1:** visas dienas komforta režīms
- **P2:** režīms visai ģimenei
- **P3:** režīms birojam
- **P4:** režīms komercplatībām



- **P5:** ģimenes režīms ceļojot vai prombūtnes laikā

Nedēļas diena	Režīms	Darba režīms						
		Pretaizsaišanas	Komforta	Pretaizsaišanas	Komforta	Pretaizsaišanas	Komforta	Pretaizsaišanas
1-7	P1		00:00-24:00					
1-5	P2	00:00-06:30	06:30-08:30	08:30-17:00	17:00-22:30	22:30-24:00		
6-7		00:00-07:30	07:30-10:00	10:00-12:00	12:00-14:00	14:00-17:00	17:00-22:30	22:30-24:00
1-5	P3	00:00-06:00	06:00-17:00	17:00-24:00				
6-7		00:00-24:00						
1-7	P4	00:00-06:00	06:00-22:00	22:00-24:00				
1-7	P5	00:00-24:00						

**4.2. Režīms UP** ir nedēļas komforta/pretaizsalšanas taimera iestatījums, ko iestatījis gala lietotājs.

Pēc tam, kad režīma **UP** iestatījums ir aktivēts, attēls 1 (pirmdienā) no **1 2 3 4 5 6 7** un sāk mirgot, iedegās.

**1. Piemērs** - iestatiet vienu vai trīs (maksimālos) laika diapazonus komforta līmenim, pēc tam veiciet tālāk norādītās darbības.

Pieskarieties vai , LED displejs 1 (1-ā darba stunda) un mirgo. Pieskarieties vai lai izvēlētos 1. darba stundas sākuma laiku no 0-23. Kad esat izvēlējis, pieskarieties lai to apstiprinātu.

Pieskarieties lai iestatītu beigu laiku. Pēc tam pieskarieties lai apstiprinātu 1-o iestatījumu.

**Piezīme:** jābūt vismaz par 1 stundu vairāk nekā sākuma laiks.

LED pārslēdzas uz displeju 2 (2. darba stunda), atkārtojiet tās pašas darbības kā 1. darba stundai, lai iestatītu maksimāli 2 laika diapazonus atbilstoši savām

vajadzībām.

Pēc tam, kad ir pabeigti iestatījumi pirmajai dienai, attēls 2 (otrdienā) **1 2 3 4 5 6 7** sāk mirgot, atkārtojiet to pašā kā norādīts iepriekš, lai iestatītu katras dienas darba laiku no **1 2 3 4 5 6 7**.

**2 Piemērs** - Pieskarieties tieši bet nevis vai , lai atstātu šo dienu ar pretaizsaišanas funkciju.

**Piezīme:** katra darbība ir jāpabeidz 2 minūšu laikā, pretējā gadījumā ierīce automātiski izies no iestatījuma un ekrāns atgriezīsies ar sākotnējo displeju.

**Aizsardzība pret salu:** ierīce uztur noklusējuma telpas temperatūru 5°C, lai novērstu sasaldšanu.

**Komforts:** komfortabls līmenis, kas tiek sasniegts, pēc vajadzības pielāgojot jaudu un temperatūru. (Atsauc uz 2. un 3. darbību)

## 5. Klātbūtnes sensors

Kad ir iestatīts UP režīms, tajā pašā laikā tiks aktivizēts klātbūtnes sensors. Ikona iedegsies.

Kad ir sasniegts iepriekš iestatītais nedēļas taimera laiks, ierīce sāks sildīt. Pirmajās 15 minūtēs, ja telpā netiek atklāta neviena persona, ierīce pārtrauks sildīšanu un paliks gaidīšanas režīmā. Tiklīdz klātbūtnes sensors konstatē, ka ir ienākusi persona, ierīce atkal sāks sildīt.

**Piezīme:** klātbūtnes sensors darbojas tikai komforta režīmā. Tas nedarbojas pretaizsaišanas režīmā.

## 6. 24-stundu taimeris – automātiska izslēgšana

P1 režīmā pieskarieties ātri divas reizes, lai aktivētu iestatījumu 24-stundu taimerim, ikona un sāk mirgot. Pieskarieties vai , lai iestatītu taimerim no 0 līdz 24. Ja atstājat iestatījumu uz 5 s, pārstāj mirgot, pārstāj mirgot un paliek izgaismots, un taimera iestatījums tiek apstiprināts.

Ekrāns konsekventi parādīs apkārtējās vides temperatūru un skaitis atlikušās stundas.

Ja pieskarsieties atkal varēsiet atcelt iestatījumu. Ekrānā tiks parādīta istabas temperatūra.

## 7. Nobloķēšanas funkcija pret bērniem



Darba režīmā, pieskarieties un turiet un vienlaicīgi 3 sekundes, lai aktivizētu nobloķēšanas funkciju pret bērniem, pēc iestatīšanas ekrānā tiks



parādīts [ ], un pēc 5 sekundēm tas atgriezīsies sākotnējā displejā. Pārējās funkcijas nedarbojas, tiklīdz ir aktivizēta bloķēšanas funkcija pret bērniem. Pieskaroties pogai, ekrāns mirgos [ ], atgādinot, ka ir aktivizēta nobloķēšanas funkcija pret bērniem, un pēc 5 sekundēm atgriezīsies sākotnējā displejā.

Ilgstoši vienlaicīgi pieskaroties (+) un (-) uz 3 sekundēm, varat atcelt nobloķēšanas funkciju pret bērniem.

## 8. Atvērtā loga funkcijas iestatīšana:

Jebkurā darbības režīmā (neatkarīgi no pretaizsaišanas funkcijas),

ilgstoši pieskaroties  3 sekundes, varat aktivizēt atvērtā loga funkciju, ekrānā mirgo ikona .

Ilgpi pieskaroties  3 sekundes, varat atcelt iestatījumu un ikona  pazudis.

Atvērtā loga režīmā ierīce konstatē, ka telpas temperatūra ierīces uzsīšanas laikā pazeminās 10 minūtēs par 5°C. Ierīce ņems vērā, ka var būt atvērts logs, un sāks funkciju, lai to konstatētu. Nākamo 30 minūšu laikā, ja tiks konstatēts, ka istabas temperatūra ir tāda pati vai zemāka nekā iepriekš, iekārta uzskatīs, ka ir atvērts logs, un pārtrauks sildīšanu. Tajā pašā laikā ikona  pārstāj mirgot un turpina spīdēt, lai atgādinātu lietotājam, ka ir jāaizver logs.

Kad logs ir aizvērts, pieskarieties  lai atjaunotu normālu darbību un ikona  atsāks mirgot.

## 9. Rūpnīcas iestatījumu atjaunošana

Darba stāvoklī tai vienlaikus divas reizes jāpieskaras pogām

 un , ierīce atgriezīsies sākotnējos rūpnīcas iestatījumos.

## FILTRA KOPŠANA:

Filtrs aizsērē lietošanas laikā.

Izslēdziet ierīci, pēc tam izņemiet no aizmugurējās ierīces puses filtru. Tā tīrīšanai neizmantojiet kodīgus vai abrazīvus preparātus, tā kā tie to var sabojāt. Pēc tam atstājiet, lai filtrs pats izžūst.

Pēc tam ievietojiet ievietojiet filtru ierīcē, sekojot norādīto virzienu (skatiet attēlu zemāk). Piespiediet filtru līdz galam tā, lai tas nekustās.

 **Piezīme:** Vispirms izmantojiet skrūvgriezi, lai izskrūvētu divas ST3X10 skrūves no filtra, pēc tam izņemiet kreiso un labo filtru.

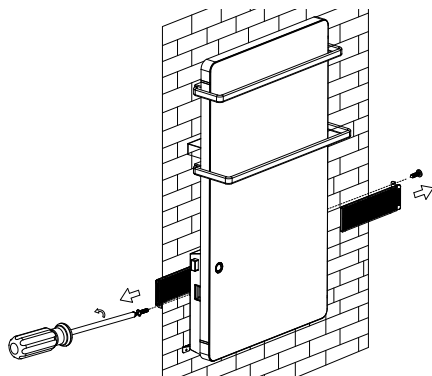

## AIZSARDZĪBA NO PĀRKARŠANAS

Iemontētā aizsardzība no pārkaršanas automātiski izslēdz ierīci kļūdas gadījumā! Tādā gadījumā barojošo ierīces vadu izņemiet no kontakta, bet kontrole jāieslēdz uz „0” pēc īsa brīža no atdzišanas, ierīce atkal ir gatava lietošanai (pēc 10-15 minūtēm)! Ja kļūda atkārtojas, tad sazinieties ar sertificētu servisu Jūsu apdzīvotajā vietā!

## KOPŠANA

- Obligāti vispirms izslēdziet ierīci ar slēdzi un izvelciet kontaktdakšu no sienas kontakta. Neizmantojiet abrazīvo preparātus!
- Tīriet korpusu ar sausu drāniņu, putekļu sūcēju vai birsti ar gariem, mīkstiem sariem.
- Nekad negremdējiet ierīci ūdenī - pastāv bīstamība dzīvībai!
- Ja ierīci neizmantosiet ilgāku laiku, tad to iepakojiet kopā ar šo instrukciju oriģinālajā iepakojumā un to uzglabājiet sausā un vēdinātā telpā.
- Nekad neievietojiet siltu ierīci iepakojumā!



## Norādījumi apkārtējās vides aizsardzībai

Vecās elektroierīces satur vērtīgus materiālus, tāpēc neizmetiet tās kopā ar sadzīves atkritumiem! Lūdzam Jūs sadarboties apkārtējās vides resursu aizsardzībā un lūdzam nogādāt ierīci oriģinālajos uzpirkšanas punktos (ja tādi ir pieejami).

## 2. TABULA INFORMĀCIJAS PRASĪBAS ELEKTRISKAJIEM LOKĀLAJIEM TELPU SILDĪTĀJIEM

Modeļa identifikators(-i): 1.GH 200 W/ GH 200 BW 2000W/220-240V~ 50Hz

LV

Pozīcija	Apzīmējums	Vērtība1.	Vienība	Pozīcija	Vienība
Siltuma jauda				Siltuma pievades tips, tikai elektriskajiem siltumakumulācijas lokālajiem telpu sildītājiem (izvēlēties vienu)	
Nominālā siltuma jauda	$P_{nom}$	2.00	kW	manuāls siltumpadeves regulators ar integrētu termostatu	[jā/nē]
Minimālā siltuma jauda (indikativī)	$P_{min}$	0.20	kW	manuāls siltumpadeves regulators ar informācijas pievadi par telpas un/vai ārtempu temperatūru	[jā/nē]
Maksimālā nepārtrauktā siltuma jauda	$P_{max,C}$	2.00	kW	elektronisks siltumpadeves regulators ar informācijas pievadi par telpas un/vai ārtempu temperatūru	[jā/nē]
Papildu elektroenerģijas patēriņš				siltuma jaudas regulēšana ar ventilatoru	[jā/nē]
Pie nominālās siltuma jaudas	$e_{l,max}$	N/A	kW	<b>Siltuma jaudas/telpas temperatūras regulēšanas tips (izvēlēties vienu)</b>	
Pie minimālās siltuma jaudas	$e_{l,min}$	N/A	kW	vienpakāpes siltuma jauda bez telpas temperatūras regulēšanas	[nē]
Gaidstāves režīmā	$e_{l,SB}$	0.0009	kW	manuāla divpakāpju vai daudzpakāpju siltuma jauda bez telpas temperatūras regulēšanas	[nē]
				ar mehānisku termostatu un telpas temperatūras regulēšanu	[nē]
				ar elektronisku telpas temperatūras regulēšanu	[nē]
				ar elektronisku telpas temperatūras regulēšanu un diennakts taimerī	[nē]
				ar elektronisku telpas temperatūras regulēšanu un nedēļas taimerī	[jā]
				<b>Citi vadības veidi (var izvēlēties vairākus)</b>	
				telpas temperatūras regulēšana ar klātbūtnes detektēšanu	[jā]
				telpas temperatūras regulēšana ar atvērta loga detektēšanu	[jā]
				ar tālvadības funkciju	[nē]
				ar adaptīvu palaišanas vadību	[nē]
				ar darbības laika ierobežojumu	[jā]
				ar siltuma starojuma sensoru melnas lodes formā	[nē]

TESY Ltd - Head office

1166 Sofia, Sofia Park,

Building 16V, Office 2.1. 2nd Floor

PHONE: +359 2 902 6666,

FAX: +359 2 902 6660,

office@tesy.com

**ВАЖНЕ СИГУРНОСНЕ МЕРЕ:****ПАЖЊА:**

- Прочитајте ова упутства пре употребе овог уређаја и чувајте ова упутства за будућу употребу. При промени власника, инструкције за рад се морају пренети заједно са уређајем!
- **ПАЖЊА:** Дјеса која су мање од три године треба се држати на удаљености, осим ако нису под сталним надзором. Деца која имају 3 године до 8 година могу да користе само дугме укљ./икљ.јединице, под условом да је уређај инсталиран и спреман за нормалан рад и она су била очена и праћена о упутствима о његовом коришћењу на безбедан начин и да занју да то може бити опасно.

Деца која имају 3 године до 8 година не би требало да укључи уређај у утичницу, да га подесују да га очисте или да обављају корисничко одржавање.

Ова јединица може да се користи од стране деце која имају осам година и од стране лица са смањеним физичким, сензорним или менталним способностима, или недостатком искуства и знања, осим ако су под надзором или инструктована за безбедно коришћење уређаја и разумевају опасности. Деца не би требало да се играју са апаратом. Чишћење и корисничко одржавање не треба се обављати од стране деце без надзором.

- **ПАЖЊА:** Неки делови овог уређаја могу постати веома врући и узроковати опекотине. Тамо где су присутна деца и осетљиве особе се треба посетити посебна пажња.



- **УПОЗОРЕЊЕ:** Да би се избегло прегревање, не покривајте уређај!
- Уређај не треба да буде директно испод кутије утичнице!
- Ако је кабл за напајање оштећен, произвођач, његов сервис или слично квалификована особа мора га заменити како би се избегла опасност.
- Пре укључивања вентилаторске пећи - уверите се да су указани напон на типској плочици одговара напону електричне мреже који се пружа у дому (офису). Уређај је намењен само за наведени на типској плочици напон.
- Стаклену плочу греалитса GH 200 W / GH 200 WV треба да се монтира у складу са нормалном комерцијалном праксом и у складу са законима дотичне земље (директиве за електричну енергију ЕК и захтеви за специјалне инсталације или локације, укључујући купатила или туш – кабине HD60364-7-701:2007 (IEC 60364-7-701:2007)).
- Уређај је класе II и има заштиту од прскања воде IPX4.

- Због тога би требало да буде инсталиран у простору (volume) 2, да би се избегла могућност контролни панел (прекидач и терморегулатор) вентилаторске пећи да се може додје од стране особе, која се налази под тушем или у кади. Минимална удаљеност од уређаја до извора воде не сме бити мања од једног метра, а уређај обавезно мора да се монтира на зид!

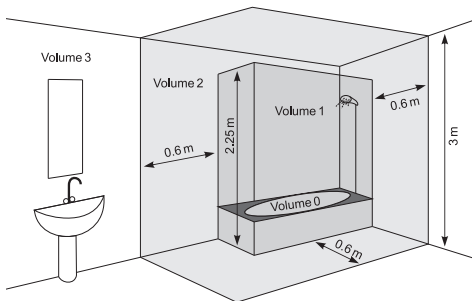

- Овај уређај се мора користити само на сврху за коју је предвиђен, односно за загревање простора за живот. Било која друга употреба може се сматрати некоректном и стога опасном. Произвођач не може бити одговоран за штету насталу услед неправилне и неразумне употребе. Непоштовање информације о безбедности ће поништити узету гаранција уређаја!
- Не излазите из Ваше куће док је уређај укључен: проверите да ли је прекидач у позицији искључено. Увек уклањајте утикач уређаја из утичнице.
- Држите запаљиве предмете као што су намештај, јастуци, постељина, папир, одећа, завесе, итд на растојању од најмање 100 цм од конвекторне пећи.
- Немојте користити уређај у просторијама где се употребљавају или се држе запаљиви материјали. Немојте користити уређај у подручјима са запаљивом атмосфером (нпр. у близини запаљивих гасова или аеросола) - постоји екстремна опасност од експлозије и пожара!
- Не убаците стране предмете или дозволити да падне у вентилационим отворима (долазни или одлазни), јер ће то проузроковати електрични удар, пожар или оштећење у конвектору.
- Уређај није погодан за гајење животиња, а исти је намењен само за кућну употребу!
- Држите излаз ваздушног протока слободни од предмета: најмање на растојању од 1 м испред пећи. Не дозволите улазак било каквих предмета у отвор улазног ваздуха или у отвор излазног ваздуха, јер ће то довести до струјног удара, пожара или квара у грејању.
- Најчешћи узрок прегревања је акумулација тканине и прашине у уређају. Редовно усисавајте

вентилацијске отворе с усисивачем, као што је претходно потребно искључити уређај из електричне мреже. Држите вентилаторску пећ чисту.

- Никада не додирујте уређај мокрим или влажним рукама – постоји опасност по живот!
- Утичница мора бити доступна у сваком тренутку да би могло да се утикач ослободи када је то потребно што је могуће брже!
- Никада не вуците кабл за напајање или сам уређај за искључења из мреже.
- Обратите пажњу! Излазни ваздух се загрева током рада (до више од 80°C).
- Не покривајте уређај. Ако је покривен постоји опасност од прегревања и опасности од пожара.
- Електрична инсталација, на коју се уређај прикључа, мора бити опремљена аутоматским осигурачем тако да је растојање између контаката када је искључен бити најмање 3 мм.
- Забрањује се уземљење! После распаковања и пре употребе, проверите све механичке делове и њихове уређаје да су у добром стању. Ако имате било какву сумњу, не користите овај уређај и консултовајте се квалификованог електричара.
- Ако уређај није у реду или функционира неисправно, искључите га и немојте га поправљајте. О свим поправкама обратите се сервисном центру за после продајну услугу. Само тамо ће заменити поковарени део са оригиналним резервним. Непоштовање овог услова ће угрозити безбедност уређаја.
- Ако одлучите да престанете да користите уређај овог типа, препоручљиво је да буде неупотребљив, и исећи кабл након што искључите мрежу. Такође се препоручује све опасности повезане са уређајем да буду заштићене, посебно за децу који би могли да користе амортизирани систем (уређај) за игру.
- Никада не остављајте уређај укључен непотребно. Искључите га из електричне мреже када нећете га користити дуже време.
- Да би се избегло опасно прегревање кабла за напајање се препоручује да се у потпуности развије кабл за напајање.
- **Пажња:** Немојте користити овај уређај са програматором, тајмером или други уређајима који га аутоматски укључују, јер ако је покривен или погрешно постављен постоји опасност од пожара.
- Прикључите кабл за напајање, тако да не омета кретање људи и да не буде наступљан! Употребљавајте само одобрене продужне каблове који су одговарајући за уређај, односно да имају знак сагласности.
- Кабл за напајање не сме доћи у додир са врућим

деловима уређаја.

- Никада не премештајте уређај повлачењем кабла и не користите кабл за ношење предмета!
- Немојте савијати кабл око уређаја! Не користите уређај са намотаним каблом - ово нарочито важи за коришћење бубња за намотање кабла.
- Немојте савијати кабл и не повуците га преко оштре ивице и на стављајте га на вруће плоче или на отворени пламен!
- Овај уређај је намењен само за сушење текстила опран у води.

## ПАКОВАЊЕ

- Када распакујете уређај, проверите да ли за време превоза није увређен и потпуно опремљен! У случају да се утврди да је оштећен или непотпуна испорука, обратите се Вашем овлашћеном продавцу!
- Не бацајте оригиналну кутију! Она би могла се користити за складиштење и транспорт да се избегне штета од транспорта!
- Располагање амбалаже мора бити на одговарајући начин! Деца се треба чувати да су под надзором и да се не играју са полиетиленским кесам!

## МОНТИРАЊЕ НА ЗИДУ

1. Молим, уверите се да су зидови простора за монтажу уређаја су без жица, цеви итд, како би се осигурало да се уређај може безбедно монтирати на зид.
2. Уређај је намењен искључиво за вертикалну монтажу на зид! Забрањено је монтирати на поду или плафону!
3. Никада не постављајте уређај директно под контактом!
4. Уређај мора бити монтиран и прикључен од стране овлашћеног електричара. Инсталариње мора бити изоловано од напајања електричном енергијом пре обављања електро радова.
5. Поставите кабл за напајање тако да не омета кретање људи и да не може да буде наступљан! Користите само одобрене продужне каблове који одговарају производу, односно да имају знак усклађености!
6. Кабл за напајање не сме доћи у додир са врућим деловима уређаја!
7. Не користите уређај у просторијама са површином мање од 4м<sup>2</sup>.
8. Улазни и излазни отвори уређаја ни на који начин не би требало бити заклоњени! Размак између уређаја и плафона треба да буде најмање 0.2 метара. Удаљеност од обе стране јединице до зида је најмање 0.25м. Размак између излаза и

пода је најмање 0,5 метара

## МОНТАЖА УРЕЂАЈА НА ЗИД

1. Изаберите зид, који има довољно место

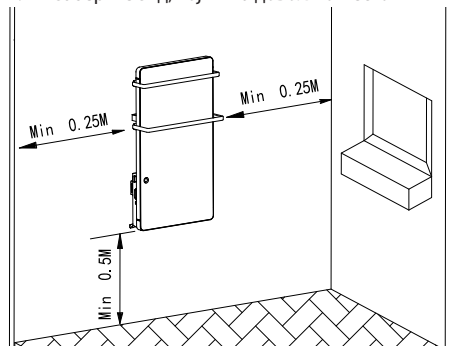

2. Коришћење  $\varnothing 6$  бушилицу, да бисте избушили 4 отвора са следећим положајима:

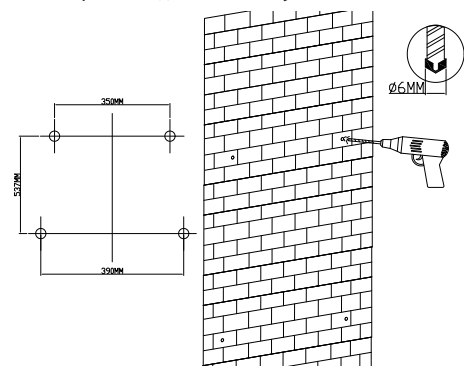

3. У тим отворима поставите клинове из врећице с додатним приборима.

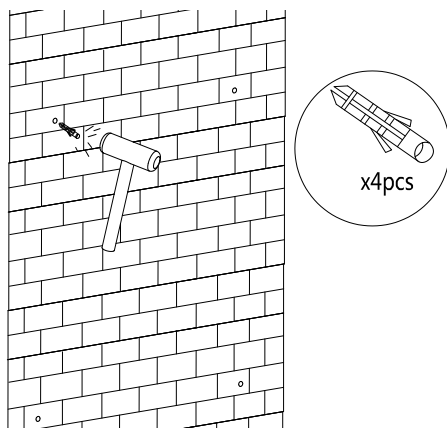

4. Одвојите плочицу за вешање са задње стране уређаја и ставите исту на положају клинова на

врху. Фиксирајте плочицу за вешање на зид са два завртња ST4X35.

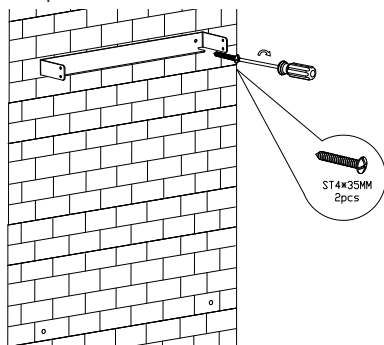

5. Ставите два филтера, односно у левом и десном каналу, затегните их помоћу два завртња ST3X10 (забележите положај завртња).

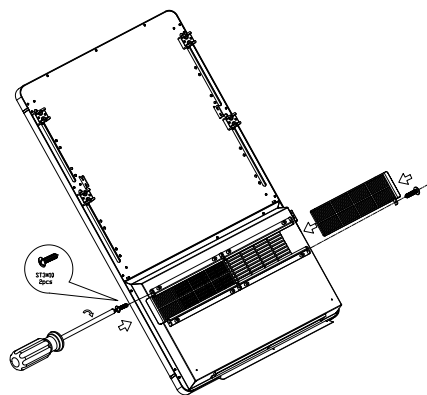

6. Монтирајте две Z заградe за вешање на задњи део уређаја помоћу два завртња M4X8, монтирајте мали пешкир у фиксном каналу и учврстите га помоћу четири вијке M4X16, а затим монтирајте велики пешкир у фиксном каналу и учврстите га помоћу четири завртња M4X16.

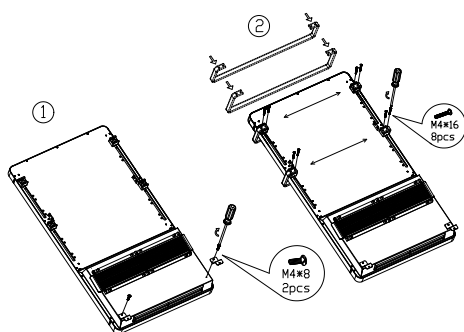

7. Монтирајте уређај на плочицу за вешање, притегнути два завртња M4X10 с десне стране

и два завртња M4X10 с леве стране како бисте учврстили уређај (за монтажу потребне су две особе).

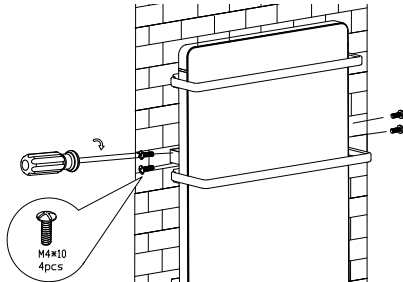

8. Фиксирајте Z- заграде за вешање на зиду помоћу два завртња ST4X35

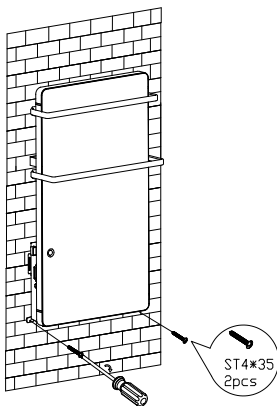

9. Користите крпу за чишћење површине.

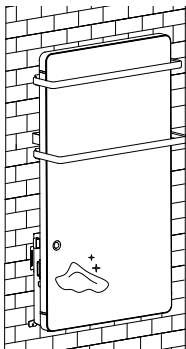

200 W/ GH 200 BW. Уз правилну употребу и бриге као што је описано у овом упутству, уређај ће обезбедити дугогодишњи корисни рад.

## ТЕХНИЧКЕ СПЕЦИФИКАЦИЈЕ

Модел	GH 200 W / GH 200 BW
Називни напон	220-240V~
Називна фреквенција	50 Hz
Називна снага	2000W
Класа заштите	II
IP рејтинг	IPX4



## УПУТСТВО ЗА УПОТРЕБУ

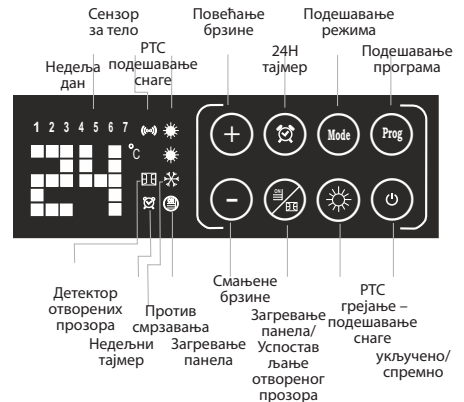



## ПРИКАЗ И ДУГМАД

Хвала што сте одабрали стаклену плочу грејалитса GH

Укључите напајање 220-240V~ 50Hz, притисните дугме ON/OFF (0/1), које је смештено с леве стране, да бисте га укључили. Чућете кратак звук „D“. Заслон и дугмад засијаће за 10 секунди.

Да бисте искључили уређај поново притисните дугме ON/OFF (0/1) и уклоните утикач.

Додирните  једном за укључивање грејања.

 **Напомена:** Светло дугмади ће се угасити након 10 секунди када се не изврши било каква операција. Додир било ког дугмета може поново активирати светло дугмета.

Додирните  још једном за искључивање и да би уређај остао у режиму приправности.

 **Напомена:** Вентилатор ће наставити да ради још 60 s, да би уклонио преосталу топлоту унутар уређаја пре него што се искључи.







## 1. Подешавање дана и времена







Приликом првог коришћења, икона  ће трептати да подсети корисника да подеси дан и време пре почетка рада.



Притисните дугме  у трајању од 3 секунде за активирање подешавања тајмера, број 1 на  затрептаће, додирните  или  за избор дана, при томе одабрани број ће трептати. Додирните  за потврђивање подешавања дана. Након тога идите на подешавање времена,  ће трептати, додирните  или  за одабирање сата између 0-23, додирните  за потврђивање подешавања времена. Након тога идите на подешавање минута,  трептаће, додирните  или  за одабирање минута између 0-59. Додирните  за потврђивање подешавања минута.

 **Напомена:** Програм ће се аутоматски вратити првобитном приказу након 10 секунди, ако се не изврши било каква операција током подешавања.

## 2. Подешавање снаге



	Снага	Заслон с иконом	Функција
РТС грејање са великом снагом	1800W	 	Грејање собе
РТС грејање са малом снагом	900W		Грејање собе
Грејање панела	200W		Грејање пешкира
Пуна снага	1800W + 200W = 2000W	  	Грејање собе + грејање пекира

- РТС грејање (1800W): Додирните  дугме да укључите уређај. Обе иконе   сијају, РТС грејање ради са великом снагом 1800W. Додирните једном  да га пребаците на малу снагу 900W, тада светли једино .
- Грејање панела (200W): Додирните  једном за покретање грејања панела.
- Грејање пуном снагом (2000W): Када ради грејање панела, додирните  како би пребацили РТС грејање на високу снагу 1800W. Тада је укупна снага 2000W.

 **Напомена:** У овој фази можете додиром дугмета  да пребаците РТС грејање са високе снаге на – ниску снагу – нулну снагу (1800W-900W-0W).

 **УПОЗОРЕЊЕ:** Стаклена површина и излаз ваздуха постаће веома вруће. Будите пажљиви и избегавајте додиривања.

## 3. Подешавање температуре

Након што је напајање подешено, додирните  или  за подешавање температуре између 5-40°C. Приказ  ће се променити сходно томе. Када је температура већ подешена, подешавање ће бити потврђено аутоматски након 5s.

Када температура у просторији достигне подешену, уређај ће престати грејати.





Када температура у просторији падне и већ је е за 1 °C нижа од подешене, уређај ће почети поново грејати за одржавање температуре околине на подешеном нивоу.



**Напомена:** Подешена температура мора бити већа од температуре околине. У супротном случају уређај неће почети грејати.

#### 4. Подешавање режима недељног тајмера - Аутоматски старт



У режиму приправности додирните дугме  за пребацивање режима рада између **P1-P2-P3-P4-P5-UP**, након тога додирните  за потврђивање подешавања.

**4.1. Режими P1, P2, P3, P4, P5** су подразумевани програми за брзо подешавање





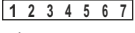



- **P1:** целодневни комфорни режим
- **P2:** општи режим за породицу
- **P3:** канцеларијски режим
- **P4:** режим за комерцијална подручја
- **P5:** режим за породицу приликом путовања или одсуства

Дан у недељи	Режим	Режим рада						
		Против смрзавања	Комфор	Против смрзавања	Комфор	Против смрзавања	Комфор	Против смрзавања
1-7	P1		00:00-24:00					
1-5	P2	00:00-06:30	06:30-08:30	08:30-17:00	17:00-22:30	22:30-24:00		
6-7		00:00-07:30	07:30-10:00	10:00-12:00	12:00-14:00	14:00-17:30	17:00-22:30	22:30-24:00
1-5	P3	00:00-06:00	06:00-17:00	17:00-24:00				
6-7		00:00-24:00						
1-7	P4	00:00-06:00	06:00-22:00	22:00-24:00				
1-7	P5	00:00-24:00						

**4.2. Режим UP** је подешавање недељног тајмера за комфор/против смрзавања, које подешава крајњи корисник.

Након што је подешавање режима **UP** активирано, слика 1 (понедељак) од  и  почињу трептати,  сија.



**Пример 1** - подесите један или три (највише) временских распона за ниво комфор, затим следите кораке као што је доле наведено,



Додирните  или , LED  дисплеј 1 (1-ви радни сат) и  трепта. Додирните  или  да изаберете време почетка 1-вог радног сата између 0-23. Након што сте изабрали, додирните  за потврђивање. Додирните  за подешавање завршног сата. Додирните  за потврђивање 1-вог подешавања.

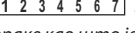

**Напомена:** Мора бити за бар 1 сат већи од сата почетка

LED  прелази на дисплеј 2 (2-ги радни сат), поновите исте кораке као у 1-вом радном сату, како би подесили највише 2 временска распона према вашим потребама.

Након што је подешавање за један дан завршено, слика 2 (уторак)  почиње трептати, поновите исте кораке као што је било наведено горе, за подешавање радног времена за сваки дан од .

**Пример 2** - Додирните  директно уместо  или , да оставите тај дан у функцији против смрзавања.



**Напомена:** сваки корак мора бити завршен у року од 2 минута или ће уређај аутоматски изаћи из подешавања и екран ће се вратити на првобитни приказ.

**Заштита од смрзавања:** уређај одржава подразумевану температуру у соби на 5 °C, за спречавање смрзавања.

**Комфор:** комфорни ниво постиже се подешавањем снаге и температуре по потреби. (Упућивање на корак 2 и 3)



## 5. Сензор присуства

Након што је подешен режим UP, детектор присуства активираће се истовремено са тиме. Икона  ће сијати.

Када се достигне унапред подешено време недељног тајмера, уређај ће почети да се загрева. Током првих 15 минута, ако се нико не нађе у просторији, уређај ће престати да се загрева и остаје у режиму приправности. Када сензор за присуство нађе да је у собу ушла особа, уређај ће поново почети да се загрева.

 **Напомена:** Детектор присуства ради само у режиму комфора. Исти не ради у режиму против смрзавања.





## 6. 24-часовни тајмер – аутоматско искључивање



У режиму P1 додирните  брзо два пута за активирање подешавања 24-часовног тајмера, икона  и  почињу трептати. Додирните  или  за подешавање тајмера између 0 и 24. Ако оставите подешавање за 5s,  престаје трептати,  престаје трептати и наставиће сијати, а подешавање тајмера се потврђује. Екран  ће доследно показивати температуру околине и одбројавати преостале сате.

Када додирнете  поново, моћићете отказати подешавање. На екрану ће бити приказана собна температура.

## 7. Функција закључавање за децу

У радном режиму,



додирните дуго истовремено  и  за 3 секунде да активирате функцију закључавање за децу, на екрану показаће се  по подешавању и вратиће се првобитном приказу након 5 секунди. Остале функције су неважеће када је функција закључавање за децу активирана. Када додирнете дугме, на екрану ће трептати  да вас подсети да је функција закључавање за децу активирана и вратиће се првобитном приказу након 5 секунди.

Дужим додиром истовремено  и  у трајању од 3 секунде можете отказати функцију закључавање за децу.

## 8. Функција за успостављање отвореног прозора:



У сваком режиму рада (незавсно од функције против смрзавања), дужим додиром на  у трајању од 3

секунде можете активирати успостављање отвореног прозора, а икона  трепће на екрану.



Дужим додиром на  у трајању од 3 секунде можете отказати подешавање, тада икона  нестaje.

У режиму успостављања отвореног прозора уређај детектује да је температура у соби пала са 5°C у трајању од 10 минута, док се уређај загрева. Уређај ће узети у обзир да можда постоји отворен прозор и покренуће функцију успостављања. У наредних 30 минута ако се успостави да је температура у соби иста или нижа него раније, уређај ће сматрати да постоји отворен прозор и престаће грејати. Истовремено икона  престаје

трептати и наставља сијати, да подсети корисника да затвори прозор.

Када је прозор затворен, додирните  да бисте вратили нормалан рад, када ће икона  поново трептати.

## 9. Враћање фабричких подешавања

Требао би да додирне дугмад  и  у исто време два пута у радном стању, уређај ће се вратити на првобитна фабричка подешавања.

## ЧИШЋЕЊЕ ФИЛТРА

Филтер постаје контаминиран током употребе.

Искључите уређај, а затим извадите филтер са задњег дела уређаја. Очистите филтер под текућом водом. За чишћење не користите корозивне или абразивне материјале јер исти могу га оштетити. Затим оставити филтер да се сам осуши.

Затим поново монтирајте филтар следећи наведене правце (види слику испод).

Притисните филтер до краја, тако да се не може померити.

 **Напомена:** Најпре помоћу одвијача развијте два завртња ST3X10 из филтера, а затим скините леви и десни филтере.

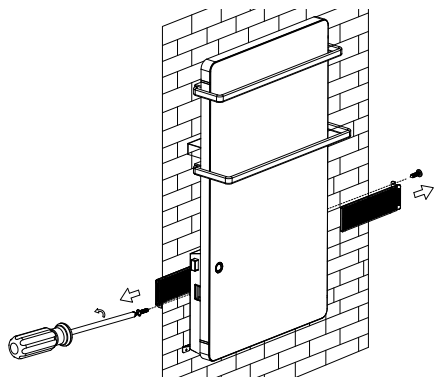

## ЗАШТИТА ПРОТИВ ПРЕГРЕВАЊА

Уграђена заштита од прегревања аутоматски искључује јединицу у случају грешке! У овом случају, утикач мора бити искључен из зидне утичнице, а контроле да су подешене на "0", након кратке фазе хлађења, јединица је поново спремна за употребу (око 10-15 минута)! Ако се грешка понавља - контактирајте овлашћени сервис на вашем насељеном месту!

## ЧИШЋЕЊЕ

- Обавезно прво искључите уређај из кључа и уклоните утикач из зидне утичнице. Немојте користити абразиона средства за чишћење!
- Очистите корпус са влажном крпом, усисивачем или четком.
- Никада немојте потапати уређај у воду – постоји опасност по живота!
- Ако за неко време уређај неће се користити, требало би да буде заштићен од прекомерног прскање и загађења дошавши исти у оригиналној амбалажи.
- Никада не враћајте топли уређај у свом паковању!



### Смернице за заштиту животне средине

Стари електрични уређаји садрже вредне материјале и стога не би требало их одлагати с комуналним смећем! Молим Вас да сарађујете са својим активним доприносом за заштиту природне околине и пренети уређај организованим центрима за куповање (ако такви постоје).

**ВАЖНИ ПРЕДПАЗНИ МЕРКИ:**



**ВНИМАНИЕ:**

- Прочитатеј тековните инструкции пред да го користите овој апарат и чувајте ги овие упатства за понатамошна употреба. При промена на сопственикот, упатствата треба да се пренесува заедно со апаратот.
- **ВНИМАНИЕ:** Деца на помалку од 3 години, треба да се чуваат надвор, освен ако не се под постојан надзор. Деца на возраст од 3 години до 8 години може само да го користат копчето вкл. / искл. на апаратот, под услов апаратот е инсталиран и е подготвен за нормална работа и биле забележани и обучени за употреба на безбеден начин и разбираат дека може да е опасно.

Деца на возраст од 3 години до 8 години не треба да вклучуваат апаратот во штекер, да го дотеруваат, да го чистат или да вршат корисничка поддршка.

Овој уред може да се користи од деца на возраст над 8 години и лица со намалени физички, сетилни или ментални способности, или што немаат искуство и знаење, ако тие се одвиваа или обучени за безбедна употреба на апаратот и разбираат опасностите. Децата не треба да си играат со апаратот. Чистење и корисничка поддршка не смее да се прави од деца без надзор.

- **ВНИМАНИЕ:** Некои делови на овој производ може да станат многу жешки и да предизвикаат изгореници. Таму каде што присуствуваат деца и ранливи луѓе, мора да биде доставено посебно внимание.



- **ПРЕДУПРЕДУВАЕ:** За да се избегне прегревање, не покривајте уредот!
- Уредот не треба да се става непосредно под приклучната кутија!
- Ако кабелот на напојување е оштетен, тој мора да биде заменет од производителот, неговиот сервисен агент или слично квалификувани лица за да се избегне опасност.
- Пред да го вклучите вентилаторната печка, проверете дали наведениот напон типската табличка одговара на напонот на електричната мрежа во домот (канцеларија). Уредот е наменет само за тензиите наведено на неговата типска табличка.
- Стаклен зелен панел GH 200 W / GH 200 BW треба да биде монтиран согласно со нормалната комерцијална пракса и во согласност со законодавството на дадената земја (директивите за електрична енергија на ЕО и барањата за специјални монтажи или локации вклучуваат бањи или туш кабини HD60364-7-701: 2007 (IEC 60364-7-

701: 2007)).

- Уредот е класа II и е со заштита од прска вода IPX4. Поради овој факт треба да се монтира во простор (volume) 2, за да се избегне можноста од тоа контролната табла (клуч и терморегулатор) на вентилаторната печка да биде достигнато од човек кој е под туш или во када. Минималното растојание од апаратот до воден извор треба да биде не помалку од 1 метар и апаратот да биде задолжително монтиран на ѕидот!

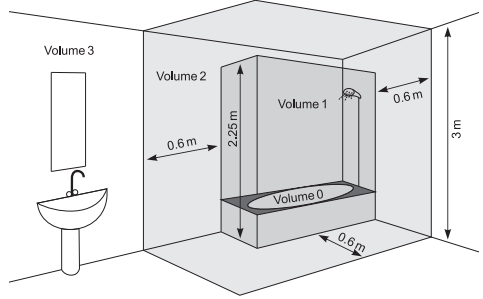

- Овој уред треба да се користи само по намената, за кое бил предвиден, односно да грее домаќинство простории. Апаратот не е наменет за комерцијални цели. Секоја различна употреба да се смета за несоодветна и затоа опасна. Производителот не може да носи одговорност за штети кои произлегуваат од несоодветна и неразумна употреба. Непочитување на информациите за безбедност ќе ја направи невалидна поетата гаранција за уредот!
- Не напуштајте домот, додека апаратот е вклучен: осигурајте се дека ключа е во положбата исклучено (се однесува за конвекторите со механичко управување).
- Држете запаливи предмети, како мебел, перници, постелнина, хартија, облека, завеси и сл. на растојание од најмалку 100 см далеку од конвекторот.
- Не користете го уредот каде што се користат или чуваат запаливи материи (на пример: во близина на запаливи гасови или аеросоли) - постои многу голема опасност од експлозија и пожар!
- Не вметнувајте и не дозволувајте туѓи тела да падне во отворите за вентилација (дојдовни или појдовни), бидејќи тоа ќе предизвика електричен удар, пожар или дефект во конвекторот.
- Апаратот не е погоден за одгледување на животни, и истиот е предвиден само за домашна употреба!
- Чувајте излезот на протокот на воздух слободен од предмети: барем на растојание од 1 m пред печката. Не дозволувајте влегувањето на секакви предмети во отворот за воздух или во отворот за издувни гасови, бидејќи тоа ќе предизвика

струен удар, пожар или оштетување во грејачот.

- Најчеста причина за прегревање е акумулација на мов и прашина во уредот. Редовно чистете со правосмукалка вентилацијските отвори, како пред тоа задолжително го исклучите апаратот од електричната мрежа. Пазете вентилаторната печка чиста.
- Никогаш не допирајте апаратот со влажни раце - постои опасност за животот!
- Штекерот треба да биде достапен во секое време, за да може приклучокот да биде ослободуван при потреба можно побрзо!Н
- Никогаш не влечете го кабелот флекс или самиот уред при исклучување од мрежата.
- Да обрнат внимание! Издувниот воздух се загрева за време на работа (до повеќе од 80°C).
- Не го покривајте уредот. Ако е покриен има опасност од прегревање и опасност од пожар
- Електроинсталацијата кон која се поврзува апаратот треба да биде опремена со автоматски осигурач, при што растојанието меѓу контактите кога е исклучен треба да биде најмалку 3мм.
- Забрането е заземјување! По распакување и пред употреба, проверете дали механичките делови и сите внешни додатоци се во добра состојба. Ако имате сомнеж, не користете го уредот и се советува со квалификуван електричар.
- Ако уредот не е во ред или функционира неправилно, запрете го и не го поправајте. За сите поправки контактирајте за помош кон Сервисниот центар за услуга по продажбата. Само таму ќе заменуваат неисправната дел со оригинални резервни таква. Не почитувањето на овој услов ќе ја компромитира безбедноста на апаратот.
- Ако одлучите да престанете да го користите апаратот од овој тип, се препорачува да го направите неупотребливи, како намалување кабелот, откако сте го исклучиле од мрежата. Препорачува се уште сите опасности поврзани со уредот да бидат обезбедени, особено за деца кои би можеле да користат амортизирианиот уред (апаратот) за игра.
- Никогаш не оставајте непотребно апаратот вклучен. Исклучете го од струја кога нема да го користите подолго време.
- За да се избегне опасно прегревање на кабелот за напојување, се препорачува целосно да се развие кабелот флекс.
- **Внимание:** Не користете го апаратот со програматор, контра или друг уред кој автоматски го вклучува бидејќи, ако апаратот е покриен или неправилно поставен постои опасност од пожар.
- Ставете кабелот за напојување, па да не го

попречува движењето на луѓето и да не биде случуваат! Користете само одобрени продолжни кабли, кои се погодни за апаратот, односно имаат знак за согласност!

- Кабелот за напојување не треба да влегува во допир со жешки делови на апаратот!
- Никогаш не поместувајте уредот, како го влечете за кабелот и не користете кабелот за пренесување на објекти!
- Не заврши кабелот околу апаратот! Не користете го апаратот со намотан кабел - ова особено важи за користење на тапан за навивање на кабел!
- Не прекршувајте кабелот и не го влечете преку остри рабови и не го ставајте на жешки плочи или отворен оган!
- Овој уред е наменет само за сушење на текстил измениен во вода.

## ПАКУВАЊЕ

- По отпакување на апаратот, проверете дали при транспортот не е оштетен и дали е целосно опремен! Во случај да биде констатирано оштетување или нецелосна испорака, контактирајте со Вашиот овластен продавач!
- Не фрлајте оригиналната кутија! Таа би можела да се користи за чување и транспорт, за да се избегне оштетување од транспортот!
- Фрлањето на амбалажата треба да станува соодветен начин! Децата треба да се чува да не си играат со полиетиленските кеси!

## МОНТИРАЊЕ НА ЗИД

1. Ве молиме осигурајте се дека ѕидовите на местото за монтирање на апаратот се без жици, цевки и слично, за да се осигура дека апаратот може да биде монтиран безбедно на ѕидот.
2. Уредот е наменет исклучиво за вертикално монтирање на ѕид! Забрането е да се монтира на под или таван!
3. Никогаш не поставувајте уредот директно под контакт!
4. Апаратот мора да се состави и поврзе од квалификуван електричар. Инсталацијата треба да биде изолирано од поднесувањето на струја пред извршување на електричната работа.
5. Ставете погонски кабел, па да не го попречува движењето на луѓето и да не биде случен! Користете само одобрени продолжни кабли, кои се погодни за апаратот, односно имаат знак за сообразност!

- 6. Погонски кабел не треба да влегува во допир со жешки делови на апаратот!
- 7. Не користете го апаратот во простории со површина помала од 4м<sup>2</sup>.
- 8. Влезни и излезни отвори на апаратот во никој случај не треба да бидат блокирани! Растојанието помеѓу апаратот и таванот треба да е најмалку 0.2м. Оддалеченост од двете страни на уредот до зидот е најмалку 0.25 м. Растојанието помеѓу излезот и подот е минимум 0.5 м.

### МОНТАЖА НА УРЕДОТ НА ЗИД

- 1. Изберете зид, на која има доволно место

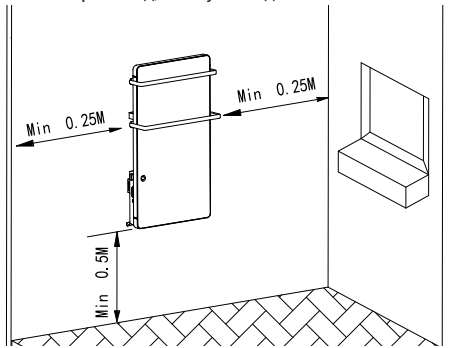

- 2. Користете бушилица Ø6, за да пробиете 4 отвора со следниве позиции:

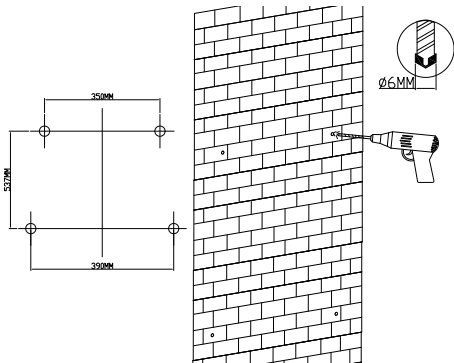

- 3. Во овие отвори ставете шпилките од торбичката со дополнителни додатоци.

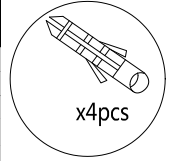
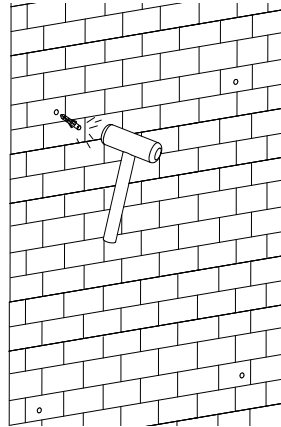

- 4. Откачете ја планката за закачување од задниот дел на уредот и ставете на позицијата на двата шпилка горе. Фиксирајте ја планката за суспензија на зидот со две навртки ST4X35.

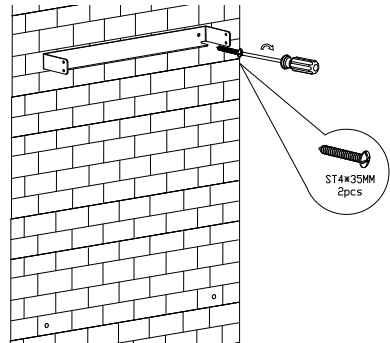

- 5. Стави двата филтера односно во левиот и десниот канал, затегнете ги како користите две навртки ST3X10 (забележете позицијата на завртки).

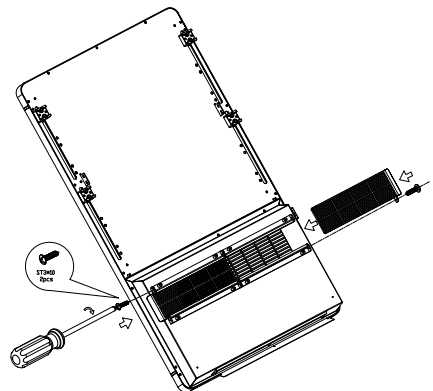

- 6. Монтирајте двете Z загради за закачување на задниот дел на уредот преку две навртки M4X8, монтирајте малата закачалката за крпи во фиксниот

канал и заглавете преку четири завртки M4X16, потоа инсталирајте поголемата закачалката за крпи во фиксниот канал и заглавете преку четири завртки M4X16.

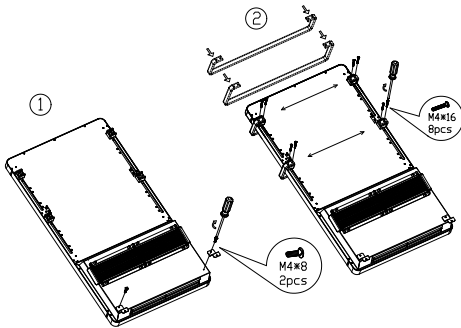

7. Инсталирајте го уредот на планката за закачување, затегнете ги двата шрафа M4X10 од десната страна и двата шрафа M4X10 од левата страна, за да заклучите уредот (за монтажа се потребни двајца).

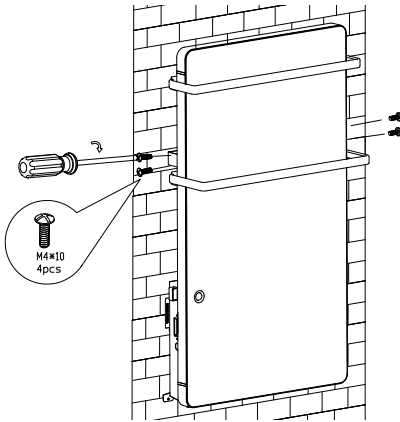

8. Фиксирајте Z-штипките за закачување на зид на зидот преку две навртки ST4X35

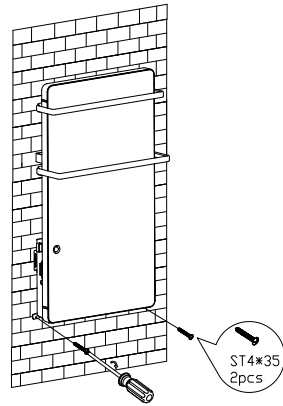

9. Користете крпа за чистење на површината.

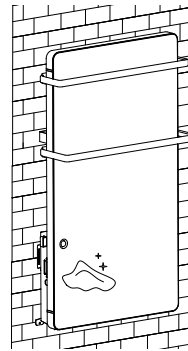

Ви благодариме што го одбравте стаклен зелен панел GH 200 W/ GH 200 BW. При правилна употреба и нега, како што е опишано во овие инструкции, апаратот ќе ви обезбеди многу години корисно функционирање.

#### ТЕХНИЧКИ СПЕЦИФИКАЦИИ

Модел	GH 200 W / GH 200 BW
Номинален напон	220-240V~
Номинална фреквенција	50 Hz
Номинална моќност	2000W
Класа на заштита	II
IP рејтинг	IPX4

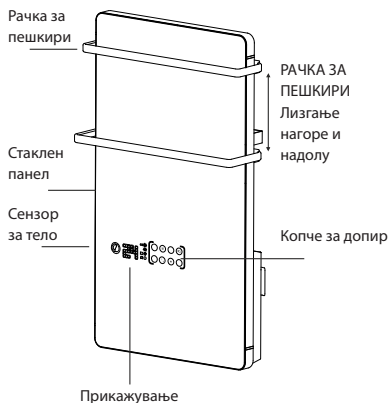

## OPERATION INSTRUCTION

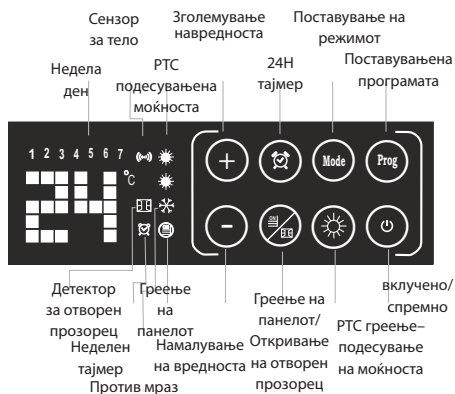

### ЕКРАН И КОПЧИЊА

Приклучете го напојувањето 220-240V~ 50Hz, притиснете го копчето ON/OFF (0/1), што се наоѓа на левата страна на грејачот за да го вклучите. Ќе слушнете краток звук „Д“. Екранот и копчињата ќе светат 10 секунди.

За да го исклучите апаратот, притиснете го копчето ON/OFF (0/1) повторно и отстранете го штекерот.

Допрете  еднаш за да го вклучите греењето.











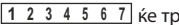

**Забелешка:** Светлото на копчињата ќе се изгасне по 10 секунди, кога не е извршена операција. Со допирање на кое било копче може повторно да се активира светлото на копчето.

Допрете  још еднаш за исклучување на греењето и одржување на апаратот во режим на подготвеност.

**Забелешка:** Вентилаторот ќе продолжи да работи уште 60 секунди за да ја отстрани преостанатата топлина во апаратот пред да се исклучи.

### 1. Поставување на денот и часот

При прва употреба, иконата  ќе трепка да го потсети корисникот да ги постави денот и времето пред да започне со работа.







Притиснете го копчето  за 3 секунди за да го активирате дотерувањето на таймерот, цифра 1 на  ќе трепка, допрете го  или  да го изберете денот како избраната цифра ќе трепка. Допрете го  за да го потврдите поставувањето на денот. Потоа одете на поставката за времето,  ќе трепка, допрете го  или  за да изберете времето помеѓу 0-23, допрете го  да го потврдите поставувањето на времето. Потоа одете на поставката за минутите,  ќе трепка, допрете го  или  за да ги изберете минутите помеѓу 0-59. Допрете го  да го потврдите поставувањето на минутите.



**Забелешка:** Програмата автоматски ќе се врати на оригиналниот екран по 10 секунди, ако не се изврши операција за време на поставувањето.

### 2. Прилагодување на моќноста

	Моќност	Прикажување со икона	Функција
РТС греење со висока моќност	1800W		Греење на просторијата
РТС греење со ниска моќност	900W		Греење на просторијата
Греење на панелот	200W		Загревање на крпа
Целосна моќност	1800W + 200W = 2000W	 	Греење на просторијата + загревање на крпи





- РТС греење (1800W): Допрете го  копчето за да го вклучите апаратот. Двете икони   се осветлени, РТС греењето работи со голема моќност 1800W. Допрете го  еднаш да го префрлите на мала моќност 900W, бидејќи свети само една икона .
- Греење на панелот (200W): Допрете го  еднаш за да вклучите греењето на панелот.
- Греење со целосна моќност (2000W): Кога работи греењето на панелот, допрете го  за да го префрлите РТС греењето на голема моќност 1800W. Тогаш вкупната моќност е 2000W.

 **Забелешка:** Во оваа фаза со допирање на  можете да го префрлите РТС греењето од голема моќност – мала моќност – нула моќност (1800W- 900W- 0W).

 **ПРЕДУПРЕДУВАЊЕ:** Стаклената површина и излезот за воздух ќе станат многу жешки. Бидете внимателни и избегнувајте да го допирате.

### 3. Поставување на температурата



Откако ќе се постави напојувањето, допрете го  или  за да ја поставите температурата помеѓу 5-40°C. Екранот за прикажување  ќе се промени соодветно. Откако ќе се постави температурата, поставката автоматски ќе се потврди по 5 секунди.

Кога температурата на околината ќе ја достигне поставената температура, апаратот ќе престане да се загрева.

Кога температурата на околината ќе падне и ќе биде 1°C пониска од поставената, апаратот ќе продолжи да се загрева за да ја задржи температурата на околината на поставеното ниво.

 **Забелешка:** Поставената температура мора да биде повисока од температурата на околината. Во спротивно апаратот нема да почне да се загрева.

### 4. Поставување на неделен режим на тајмер - Автоматски старт











Во режим на подготвеност допрете го копчето  за да го префрлите режимот на работа помеѓу **P1 - P2-P3-P4-P5- UP**, тогаш го допрете  за да ја потврдите поставката.

**4.1. Режимите P1, P2, P3, P4, P5** се стандардни програми за брзо поставување









- **P1:** целодневен комфорен режим
- **P2:** општ режим за семејството
- **P3:** канцелариски режим
- **P4:** режим за комерцијални површини
- **P5:** семеен режим при патувачко или отсуство

Ден од неделата	Режим	Работен режим					
		Против замрзнување	Удобност	Против замрзнување	Удобност	Против замрзнување	Против замрзнување
1-7	P1		00:00-24:00				
1-5	P2	00:00-06:30	06:30-08:30	08:30-17:00	17:00-22:30	22:30-24:00	
6-7		00:00-07:30	07:30-10:00	10:00-12:00	12:00-14:00	14:00-17:00	17:00-22:30
1-5	P3	00:00-06:00	06:00-17:00	17:00-24:00			
6-7		00:00-24:00					
1-7	P4	00:00-06:00	06:00-22:00	22:00-24:00			
1-7	P5	00:00-24:00					

**4.2. Режимот UP** е неделна поставка за тајмер за удобност/против замрзнување, поставена од крајниот корисник.

Откако ќе се активира поставката на режимот **UP**, слика 1 (понеделник) од         и   почнуваат да трепкаат,  светнува.



**Пример 1** - поставете еден или три (максимум) временски опсежи за ниво на удобност, а потоа следете ги чекорите како подолу,



Допрете го  или , LED  прикажување 1 (1 -виот работен час) и  трепка. Допрете го  или  да го изберете времето на започнување на 1-виот работен час помеѓу 0-23. Откако ќе изберете, допрете го  да го потврдите. Допрете го  за да го поставите времето на завршување. Тогаш го

допрете , да ја потврдите 1-вата поставка.

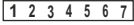
 **Забелешка:** Mora да биде најмалку 1 час подолгу од времето на започнување

LED  се префрла на прикажување 2 (2-втор работен час), повторете ги истите чекори од 1-виот работен час за да поставите максимум 2 временски опсежи според вашите потреби.

Откако ќе заврши еднодневното поставување, слика 2 (вторник)  почнува да трепка, повторете ги истите чекори за да го поставите работното време за секој ден од .

**Пример 2** - Допрете го  директно наместо  или , тој ден да се остави на функција против замрзување.

 **Забелешка:** секој чекор мора да се заврши во рок од 2 минути, или уредот автоматски ќе излезе од поставката и екранот ќе се врати на оригиналниот екран.

**Заштита од замрзување:** апаратот одржува стандардна собна температура 5°C, за да спречи замрзување.

**Удобност:** удобно ниво што се постигнува со прилагодување на моќноста и температурата по потреба. (Упатување на чекори 2 и 3).

## 5. Сензор за присуство







Откако ќе се постави режимот UP, детекторот за присуство ќе се активира во исто време. Иконата  ќе светне.

Кога ќе се достигне претходно поставеното време на неделниот тајмер, апаратот ќе почне да се загрева. Во текот на првите 15 минути, ако не се најде лице во просторијата, апаратот ќе престане да се загрева и ќе остане во режим на подготвеност. Штом сензорот за присуство ќе открие дека влегло лице, апаратот повторно ќе почне да се загрева.

 **Забелешка:** Детекторот за присуство работи само во режим удобност. Не работи во режим против замрзување.

## 6. 24-часовен тајмер – автоматско исклучување





Во режим P1 допрете го  брзо двапати за да ја активирате поставката за 24-часовниот тајмер, икона

 и  почнуваат да трепкаат. Допрете го  или  за да го поставите тајмерот помеѓу 0 до 24. Ако ја оставите поставката 5 секунди,  престанува да трепка,  престанува да трепка и ќе продолжи да свети, и дотерувањето на тајмерот е потврдено. Екранот  доследно ќе ја прикажува температура на околната и ќе ги одбројува преостанатите часови.

Со допирање  можете повторно да ја откажете поставката. Екранот ќе прикаже собната температура.

## 7. Функција за заклучување за деца



Во работен режим,



допрете долго  и  истовремено за 3 секунди, за да се активира функцијата за заклучување за деца, ќе се прикаже екранот  по поставувањето и ќе се врати на оригиналниот екран по 5 секунди. Останатите функции се неважечки откако ќе се активира функцијата за заклучување за деца. Кога ќе се допре копчето, екранот ќе трепка , за да ве потсети дека функцијата за заклучување за деца е активирана и ќе се врати на оригиналниот екран по 5 секунди.

Со продолжен допир на  и  во исто време за 3 секунди можете да ја откажете функцијата за заклучување за деца.

## 8. Функција за воспоставување отворен прозорец:



Во кој било режим на работа (без оглед на функцијата против замрзување),

со продолжен допир на  за 3 секунди можете да ја активирате поставката за отворен прозорец, со трепкање на иконата  на екранот.

Со продолжен допир на  за 3 секунди можете да ја откажете поставката бидејќи иконата  исчезнува.

Во режимот на воспоставување на отворен прозорец, апаратот забележува дека собната температура паѓа за 5°C 10 минути додека апаратот се загрева. Уредот ќе сметне дека можеби има отворен прозорец и ќе ја стартува функцијата за поставување. Во следните 30 минути, ако се открие дека собната температура е иста или пониска од претходно, апаратот ќе смета дека има отворен прозорец и ќе престане да се загрева. Во исто време иконата  престанува да трепка и останува запалена за да го потсети корисникот да го затвори

прозорецот.

Кога прозорецот е затворен, допрете го  , за да продолжи со нормална работа, иконата  повторно ќе трепка.

### 9. Вратете ги фабричките поставки

Треба да ги допре копчињата  и  во исто време двапати во работна состојба, апаратот ќе се врати на првобитните фабрички поставки.

### ЧИСТЕЊЕ НА ФИЛТЕРОТ

Филтерот се загадува за време на употреба.

Исклучете го уредот, потоа отстранете го филтерот од задниот дел на уредот. Исклучете го филтерот под млаз вода. За чистењето му не користете груби или абразивни материјали, бидејќи тие можат да го оштетат. Потоа оставете филтерот да се исуши сам.

Потоа ставете повторно филтерот следејќи наведените насоки (видете ја сликата подолу).

Притиснете филтерот до крај, па да не може да мрда.

 **Забелешка:** Прво, со шрафцигер, за да развојот двата шрафа ST3X10 од филтерот, потоа отстранете левото и десното филтри.

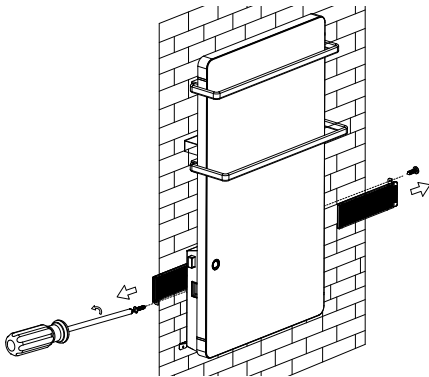

### ЗАШТИТА ОД ПРЕГРЕВАЊЕ

Вградената заштита од прегревање автоматски го исклучува апаратот во случај на грешка! Во овој случај, штекерот треба да биде откачениот од контактот, а контролите поставени на "0" по кратка фаза на ладење, апаратот повторно е подготвен за употреба (околу 10-15 минути)! Ако грешката се повтори - контактирајте со овластен сервис во вашата локација!

### ЧИСТЕЊЕ

- Задолжително прво исклучете го апаратот од клучот и извадете штекер од контактот на ѕидот. Не користете абразивни средства за чистење!
- Исклучете куќиштето со влажна крпа, правосмукалка или четка.
- Никогаш не го потопувајте уредот во вода - опасност за животот од струен удар!
- Ако за некое време уредот нема да се користи, тој треба да се заштити од прекумерно напращавање и загадување, како се врати во неговата оригинална амбалажа.
- Никогаш не вагајте топол апарат во неговата амбалажа!



### Упатства за заштита на животната средина

Старите електрични апарати содржат вредни материјали и поради тоа не треба да се исфрлаат заедно со битовата губре! Ве молиме да помогнете со активниот придонес за зачувување на ресурсите и животната средина и да обезбедите уредот во организираниите изкупвателни пунктови (ако има такви).



**AANDACHT:**

- Lees deze handleiding alvorens dit toestel te gebruiken en bewaar het voor toekomstig gebruik. Bij verandering van eigenaar, dient de gebruikershandleiding te worden overgegeven samen met het toestel.
- **AANDACHT:** Kinderen onder 3 jaar moeten op afstand worden gehouden tenzij ze onder constant toezicht worden gehouden.

Kinderen van 3 tot 8 jaar mogen enkel de knop in/uit van het toestel gebruiken op voorwaarde dat het toestel geïnstalleerd en bereid normaal te werken is en de kinderen onder toezicht waren en hebben aanwijzingen gekregen van het gebruik van het toestel op een veilige wijze en ze begrijpen dat het gevaarlijk kan zijn.

Kinderen van 3 tot 8 jaar mogen het toestel in het stopcontact niet inschakelen, instellen, schoonmaken noch gebruikersonderhoud uitvoeren.

Dit toestel mag gebruikt worden door kinderen ouder dan 8 jaar en personen met fysieke, zintuiglijke en mentale handicaps of met onvoldoende ervaring en kennis, indien ze onder toezicht zijn of aanwijzingen krijgen van het veilige gebruiken van het toestel en begrijpen het gevaar. De kinderen mogen met het toestel niet spelen. Het schoonmaken en het gebruikersonderhoud mogen niet uitgevoerd worden door kinderen die niet onder toezicht zijn.

- **AANDACHT:** Sommige onderdelen van dit product kunnen heel hit worden en brandwonden veroorzaken. Men moet bijzonder oppassen op plaatsen, waar er kinderen en kwetsbare mensen aanwezig zijn.



- **WAARSCHUWING:** het toestel niet bedekken om oververhitting te vermijden!
- Het toestel niet direct onder het stopcontact plaatsen!
- Als het netsnoer is beschadigd, moet het worden vervangen door de fabrikant, zijn serviceagent of vergelijkbaar gekwalificeerde personen om gevaar te voorkomen.
- Alvorens het ventilatorkachel in te schakelen, controleer of de op het etiket vermelde elektrische spanning stemt overeen met de elektrische spanning die tot uw woning geleverd wordt. Het apparaat is alleen bedoeld voor het voltage dat op het type-plaat staat aangegeven.
- Glazen paneelverwarmer GH 200 W / GH 200 BW moet gemonteerd worden in overeenstemming met het normale handelsgebruik en conform de wetgeving van het betreffende land (de EU-richtlijnen betreffende de elektriciteit en de vereisten

voor bijzondere montage of plaatsen o.a. badkamers, douche cabines (HD60364-7-701:2007(IEC 60364-7-701:2007)).

- Het apparaat is klasse II en heeft bescherming tegen opspattend water IPX4. Daardoor moet het toestel in de ruimte 2 (volume 2) gemonteerd worden om het gevaar te vermijden dat het controlepaneel (schakelaar en thermoregelaar) van de ventilatorkachel aangeraken te worden door een persoon die onder de douche of in de badkuip staat. De minimale afstand ten opzichte van het toestel tot een waterbron moet niet minder dan 1 meter en het apparaat moet op de muur worden gemonteerd!

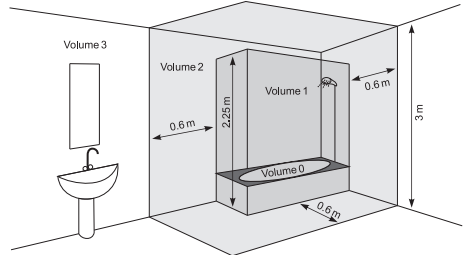

- Dit toestel moet voor het beoogde doel gebruikt worden, met name het toestel is bestemd voor het verwarming van huiselijke ruimtes. Het toestel is niet bestemd voor handelsdoeleinden. Ieder verschillend gebruik wordt als onjuist en derhalve gevaarlijk beschouwd. De fabrikant is niet verantwoordelijk voor schade als gevolg van onjuist en onredelijk gebruik. Het niet navolgen van de veiligheidsaanwijzingen zal de opgenomen garantie van het toestel ongeldig maken.
- Uw woning niet verlaten wanneer het toestel ingeschakeld is: zorg ervoor dat de schakelaar in de uitgeschakelde positie staat en de thermostaat staat in de minimum stand. Trek altijd de stekker uit het stopcontact.
- Brandbare voorwerpen als meubels, kussens, beddengoed, papier, kleren, gordijnen enz. moeten op een afstand ten minste 100 cm weg van de convecteur zijn.
- Het toestel niet gebruiken op plaatsen, waar brandbare stoffen worden gebruikt of bewaard (bijvoorbeeld: in de buurt van brandbare gazen en aerosolen): er bestaat brand - of ontploffingsgevaar!
- Geen harde voorwerpen in de (in- en uitgaande) ventilatieopeningen insteken en laten binnenkomen, dit kan het apparaat beschadigen of andere schade veroorzaken.
- Dit toestel is niet bestemd voor vreeteel, maar enkel voor thuisgebruik!
- Houd de luchtuitlaat vrij van voorwerpen: minstens 1 m voor de kachel. Zorg ervoor dat er geen voorwerpen in de ventilatieopeningen voor de in- en uitlaatlucht komen, aangezien dit elektrische schokken, brand of schade aan de kachel kan veroorzaken.

- The meest voorkomende oorzaak voor oververhitting is het stapelen van mos en stof binnen het toestel. Maak regelmatig de ventilatieopeningen schoon door een stofzuiger te gebruiken en daarvoor moet het toestel uitgeschakeld uit het stopcontact zijn. Houd de ventilatorkachel schoon.
- Het toestel nooit met natte of vochtige handen aanraken: het kan levensgevaarlijk zijn!
- Het stopcontact moet te allen tijde toegankelijk zijn teneinde de stekker mogelijk snel te kunnen uitgeschakeld zijn indien nodig!
- De stroomkabel of het toestel nooit trekken bij het uitschakelen uit het stopcontact.
- Let op! De uitgaande lucht wordt verhit tot meer dan 80°C tijdens de werking van het toestel.
- De elektrische installatie waarop het toestel wordt aangesloten dient te zijn voorzien van een automatische stop, waarbij de afstand tussen de contacten in uitgeschakelde toestand minimaal 3 mm dient te zijn.
- Aarding verboden! Controleer na het uitpakken en voor gebruik of de mechanische onderdelen en al hun accessoires in goede staat verkeren. Gebruik het apparaat bij twijfel niet en raadpleeg een gekwalificeerde elektricien.
- Als het apparaat defect is of niet goed werkt, stop het dan en repareer het niet. Neem voor eventuele reparaties contact op met het After-Sales Service Center voor hulp. Alleen daar zullen ze het defecte onderdeel vervangen door een origineel reserveonderdeel. Als u dit niet doet, komt de veiligheid van het apparaat in gevaar.
- Indien u besluit het toestel niet meet te gebruiken, wordt aangeraden het onbruikbaar te maken door de kabel af te snijden nadat u deze uit het stopcontact uitgeschakeld heeft. Er wordt aangeraden alle gevaren beveiligd te worden die met het toestel verband houden, in het bijzonder voor kinderen die het onbruikbare toestel zouden gebruiken om ermee te spelen.
- Laat het apparaat nooit onnodig ingeschakeld. Haal de stekker uit het stopcontact wanneer u het lange tijd niet zult gebruiken.
- Om gevaarlijke oververhitting van het netsnoer te voorkomen, wordt aanbevolen om het netsnoer volledig te ontrollen.
- **Let op!** Gebruik dit toestel met programmatoren, teller of ander toestel niet dit automatisch het toestel in- en uitschakelt, want er bestaat brandgevaar indien het toestel bedekt of onjuist geplaatst is.
- Plaats de stroomkabel zo dat deze het bewegen van de mensen niet verhindert en niet opgetrapt wordt! Gebruik enkel erkende verlengingskabels die aan het toestel passen, met name die voor een conformiteitsaanduiding voorzien zijn!
- Het netsnoer mag niet in contact komen met hete onderdelen van het apparaat!
- Het toestel nooit verplaatsen door de kabel daarvan te trekken en de kabel voor het vervoeren van voorwerpen te gebruiken!
- Wikkel het snoer niet om het apparaat! Gebruik het apparaat niet met een opgerold snoer - dit is vooral het geval bij gebruik van een kabelhaspel!
- De kabel niet breken, deze niet door scherpe kanten trekken en op hete platen of open vlam plaatsen!
- Dit apparaat is alleen bedoeld voor het drogen van textiel dat in water is gewassen.

## VERPAKKING

- Na het uitpakken van het toestel check of het niet beschadigd door het vervoer werd en of het volledig ingepakt is! Indien u schade of onvolledige levering vaststelt, neem contact op met uw bevoegde verkoper!
- De oorspronkelijke doos niet weggooien! Deze kan gebruikt worden voor het bewaren en het vervoeren om beschadigingen tijdens het transport te vermijden!
- Het weggooiën van het verpakkingsmateriaal moet op geschikte wijze geschieden! Men moet oppassen dat de kinderen niet met de zakken van polyethyleen spelen.

## WANDMONTAGE

1. Zorg ervoor dat de wanden van de montageplaats van het apparaat vrij zijn van draden, leidingen, enz. om ervoor te zorgen dat het apparaat veilig aan de wand kan worden gemonteerd.
2. Het apparaat is alleen bedoeld voor verticale wandmontage! Het is verboden om het op de vloer of het plafond te installeren!
3. Plaats het apparaat nooit rechtstreeks onder een stopcontact!
4. Het apparaat dient gemonteerd en aangesloten te worden door een gekwalificeerde elektricien. De installatie dient geïsoleerd te worden van het elektriciteitsnet voordat de elektrische werkzaamheden worden uitgevoerd.
5. Leg het netsnoer zo dat het de beweging van mensen niet belemmert en het niet getrapt wordt! Gebruik alleen goedgekeurde verlengsnoeren die geschikt zijn voor het apparaat, bijv. een keurmerk hebben!
6. Het netsnoer mag niet in contact komen met hete onderdelen van het apparaat!
7. Gebruik het apparaat niet in ruimtes kleiner dan 4 m<sup>2</sup>.
8. De in- en uitlatopeningen van het apparaat mogen op geen enkele manier worden belemmerd! De afstand tussen het apparaat en het plafond moet minimaal 0,2 m zijn. De afstand van beide zijden van het apparaat tot de muur is minimaal 0,25 m. De afstand tussen de uitgang en de vloer is minimaal 0,5 m.

## WANDMONTAGE VAN HET APPARAAT

1. Kies een muur met voldoende ruimte

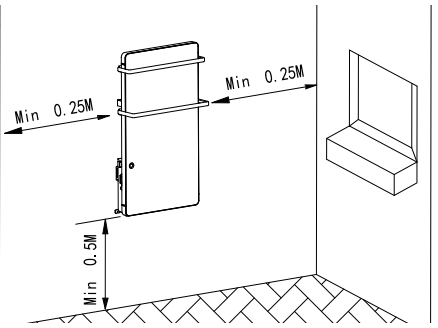

2. Gebruik een boor van Ø6 om 4 gaten te boren met de volgende posities:

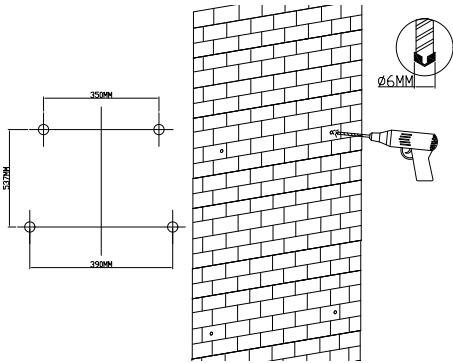

3. Steek de pluggen uit de zak met accessoires in deze gaten.

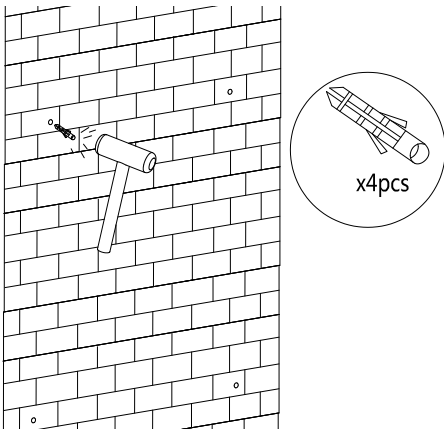

4. Maak de ophangplaat los van de achterkant van het apparaat en plaats deze in de positie van de twee pluggen bovenop. Bevestig de wandmontageplaat met twee ST4X35 schroeven.

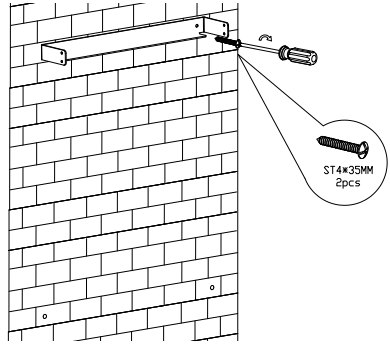

5. Plaats de twee filters respectievelijk in het linker en rechter kanaal, draai ze vast met twee ST3X10 schroeven (let op de positie van de schroeven).

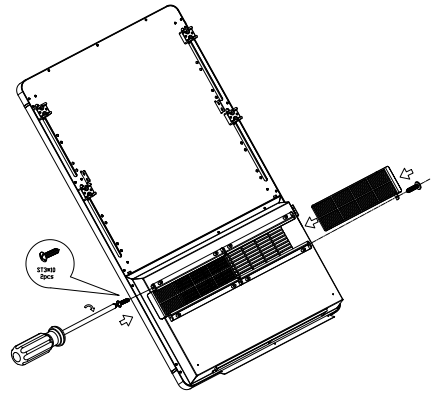

6. Monteer de twee Z-beugels ter ophanging van de achterkant van het apparaat door twee M4X8-schroeven, monteer de kleine handdoekhouder in het gefixeerde kanaal en bevestig hem met vier M4X16-schroeven, monteer vervolgens de grote handdoekhouder in het gefixeerde kanaal en bevestig hem met vier M4X16-schroeven.

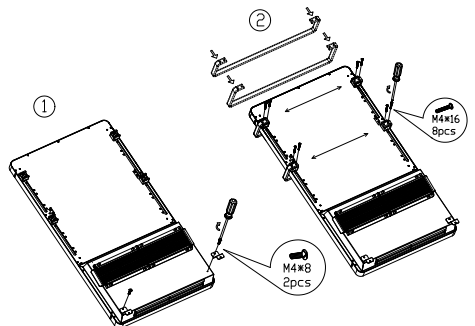

7. Monteer het apparaat op de ophangplaat, draai de twee M4X10 schroeven aan de rechterkant en de twee M4X10 schroeven aan de linkerkant vast om het apparaat te fixeren

(er zijn twee personen nodig voor de montage).

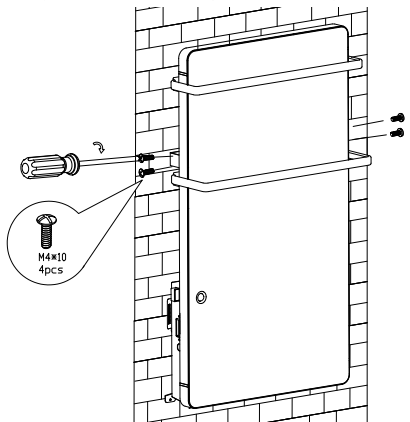

8. Bevestig de Z-beugels aan de muur met twee ST4X35-schroeven

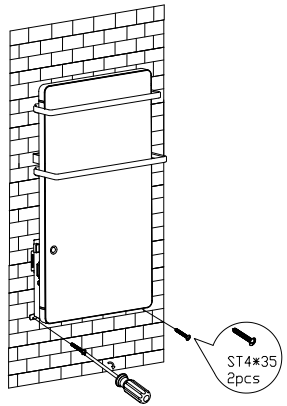

9. Gebruik een handdoek om het oppervlak schoon te maken.

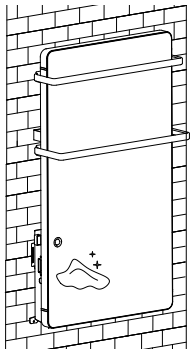

GH 200 W/ GH 200 BW. Het betreft een product dat biedt verwarming in de winter aan afhankelijk van de betreffende behoeften aan gemakkelijke warmte in het te verwarmen ruimte. Bij juiste exploitatie en zorg zal dit toestel veel jaren voor een nuttige werking voor u zorgen.

**TECHNISCHE SPECIFICATIES**

Model	GH 200 W / GH 200 BW
Nominale spanning	220-240V~
Nominale frequentie	50 Hz
Nominaal vermogen:	2000W
Beschermingsklasse	II
IP-waarde	IPX4

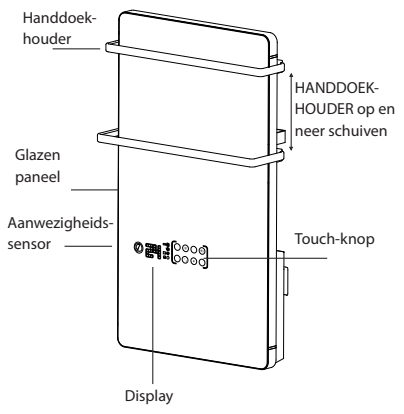

**GEBRUIKSAANWIJZING**

Aanwezigheids-sensor	Toename in waarde	Instellen van de modus
Week dag	PTC vermogen aanpassing	24H timer
		Instellen van het programma

Open raam detectie	Wekelijkse timer	Paneel-verwarming Vorstbeveiliging	Afname in waarde	Paneel-verwarming/ Open raam detectie	ON/STAND BY	PTC verwarming - vermogen aanpassing
--------------------	------------------	------------------------------------	------------------	---------------------------------------	-------------	--------------------------------------

Dank u voor de keuze van de Glazen paneelverwarmer

## DISPLAY EN KNOPPEN

Schakel de voeding 220-240V ~ 50Hz in, druk op de ON/OFF (0/I) knop aan de linkerkant van de kachel om deze aan te zetten. Een korte "D"-klank is te horen. Het display en de knoppen lichten gedurende 10 seconden op.

Om het apparaat uit te zetten, druk nogmaals op de ON/OFF (0/I) knop en verwijder de stekker.

Druk  eenmaal om de verwarming aan te zetten.

**Opmerking:** *Het knoplampje gaat uit na 10 seconden als er geen actie wordt uitgevoerd. Door een willekeurige knop aan te raken, kan de knopverlichting opnieuw worden geactiveerd.*

Druk  nogmaals om de verwarming uit te schakelen en het apparaat in de stand-bymodus te zetten.











**Opmerking:** *De ventilator blijft nog 60 s draaien om de restwarmte in het apparaat te verwijderen voordat het wordt uitgeschakeld.*

### 1. Datum en tijd instellen

Bij het eerste gebruik knippert het pictogram  om de gebruiker eraan te herinneren de datum en tijd in te stellen voordat hij aan het werk gaat.



Houd de knop  3 seconden ingedrukt om de timerinstelling te activeren, cijfer 1 van 



1	2	3	4	5	6	7
---	---	---	---	---	---	---







 knippert, druk op  of  om de dag te kiezen, waarbij het geselecteerde cijfer blijft knipperen. Druk op  om de daginstelling te bevestigen. Ga dan naar de tijdstelling,  deze zal knipperen, druk op  of  om de tijd tussen 0-23 te selecteren, druk op  om de tijdstelling te bevestigen. Ga vervolgens naar de minuutinstelling,  knippert, druk op  of  om de minuten tussen 0-59 te selecteren. Druk op  om de minuutinstelling te bevestigen.

**Opmerking:** *Het programma keert automatisch terug naar de oorspronkelijke weergave na 10 seconden als er geen actie wordt uitgevoerd tijdens het instellen.*

### 2. Vermogensaanpassing:

	Ver- mogen	Display met pictogram	Functie
PTC hoogver- mogen verwarming	1800W		Kamerver- warming
PTC laagvermogen verwarming	900W		Kamerver- warming



Paneelver- warming	200W		Een handdoek verwarmen
Vol vermogen	1800W + 200W		Kamerver- warming + handdoekver- warming
	= 2000W		

- PTC verwarming (1800W): Druk op de knop  om het apparaat aan te zetten. Beide pictogrammen  branden, PTC verwarming werkt op een hoog vermogen van 1800W. Druk  eenmaal om over te schakelen naar 900W met laag vermogen terwijl slechts één pictogram  brandt.
- Paneelverwarming (200W): Druk  eenmaal om de paneelverwarming te starten.
- Verwarming op vol vermogen (2000 W): Als de paneelverwarming actief is, druk op  om de PTC-verwarming met hoog vermogen naar 1800 W over te schakelen. Dan is het totale vermogen 2000W.

**Opmerking:** *de PTC-verwarming kan worden overgeschakeld van hoog vermogen - laag vermogen - nulvermogen (1800W- 900W- 0W) door op de knop  te drukken.*

**WAARSCHUWING:** *Het glazen oppervlak en de luchtuitlaat worden erg heet. Wees voorzichtig en raak ze niet aan.*

### 3. Temperatuurinstelling

Zodra het vermogen is ingesteld, druk op  of  om de temperatuur in te stellen tussen 5-40°C. Het display  zal naarmate veranderen. Zodra de temperatuur is ingesteld, wordt de instelling na 5 seconden automatisch bevestigd.

Wanneer de omgevingstemperatuur de ingestelde temperatuur bereikt, stopt het apparaat met verwarmen.

Wanneer de omgevingstemperatuur 1°C lager is dan de instelling, zal het toestel de verwarming hervatten om de omgevingstemperatuur op het ingestelde niveau te houden.

**Opmerking:** *Let op: De ingestelde temperatuur moet hoger zijn dan de omgevingstemperatuur. Anders begint het apparaat niet op te warmen.*

### 4. Instelling wekelijkse timermodus - Automatische start

In de stand-bymodus druk op de knop  om de



bedrijfsmodus te schakelen tussen P1- P2-P3-P4-P5-UP, en druk vervolgens op  om de instelling te bevestigen.

4.1. Modi P1, P2, P3, P4, P5 zijn de standaardprogramma's voor snelle installatie

P1: comfortmodus voor de hele dag

P2: algemeen regime voor het gezin





P3: kantoormodus

P4: regime voor commerciële ruimtes

P5: gezinsmodus bij reizen of afwezigheid

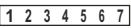
Dag van de week	Modus	Bedrijfsmodus:							
		Antivries	Comfort	Antivries	Comfort	Antivries	Comfort	Antivries	Comfort
1-7	P1		00:00-24:00						
1-5	P2	00:00-06:30	06:30-08:30	08:30-17:00	17:00-22:30	22:30-24:00			
6-7		00:00-07:30	07:30-10:00	10:00-12:00	12:00-14:00	14:00-17:00	17:00-22:30	22:30-24:00	
1-5	P3	00:00-06:00	06:00-17:00	17:00-24:00					
6-7		00:00-24:00							
1-7	P4	00:00-06:00	06:00-22:00	22:00-24:00					
1-7	P5	00:00-24:00							

4.2. De UP-modus is een wekelijkse timerinstelling voor comfort/antivries die door de eindgebruiker wordt ingesteld.

Zodra de instelling van de **UP-modus** is geactiveerd, licht figuur 1 (maandag) vanaf  en  en  beginnen te knipperen, de indicator  licht op.

**Voorbeeld 1** - stel een of drie (maximaal) tijd bereiken in voor het comfortniveau, volg dan de onderstaande stappen,

Druk op  of , LED  -display 1 (1ste werkuur) en  knippert. Druk op  of  om de starttijd van het 1ste werkuur tussen 0-23 te selecteren. Eenmaal geselecteerd, druk op  om te bevestigen. Druk op 

om de eindtijd in te stellen. Druk vervolgens op  om de 1ste instelling te bevestigen.

 **Let op:** Moet minimaal 1 uur later zijn dan de starttijd.

De LED  schakelt over naar display 2 (2de werkuur), herhaal dezelfde stappen vanaf het 1ste werkuur om maximaal 2 tijd bereiken in te stellen volgens uw behoeften.

Nadat de instelling voor één dag is voltooid,

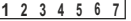
 begint afbeelding 2 (dinsdag) te knipperen. Herhaal dezelfde stappen hierboven om de werktijd voor elke dag in te stellen vanaf .

**Voorbeeld 2** - Druk op  direct in plaats van  of , om deze dag op de antivriesfunctie te laten staan.

 **Opmerking:** Elke stap moet binnen 2 minuten worden voltooid, anders verlaat het apparaat automatisch de instelling en keert het scherm terug naar de oorspronkelijke weergave.

**Vorstbeveiliging:** het apparaat handhaaft een standaard kamertemperatuur van 5 °C om bevrozing te voorkomen.

**Comfort:** een comfortabel niveau bereikt door het vermogen en de temperatuur naar behoefte aan te passen. (Verwijzing naar stappen 2 en 3).







## 5. Aanwezigheidsensor

Zodra de UP-modus is ingesteld, wordt tegelijkertijd de aanwezigheidsmelder geactiveerd. Het pictogram  zal oplichten.

Wanneer de ingestelde tijd op de weektimer is bereikt, begint het apparaat op te warmen. Als er gedurende de eerste 15 minuten geen persoon in de kamer is aanwezig, stopt het apparaat met verwarmen en blijft het in de stand-bymodus. Zodra de aanwezigheidsensor detecteert dat er een persoon is binnengekomen, begint het toestel weer op te warmen.

 **Let op:** De aanwezigheidsmelder werkt alleen in de comfortmodus. Het werkt niet in de antivriesmodus.

## 6. 24-uurs timer - automatische uitschakeling

In de P1-modus druk twee keer snel op  in om de 24-uurs timerinstelling te activeren, de pictogrammen  en  te beginnen te knipperen. Druk op  of  om de timer in te stellen tussen 0 en 24. Als u de 5s-instelling verlaat,  stopt te knipperen,  stopt

te knippen en blijft branden, en de timerinstelling wordt bevestigd. Het scherm  zal constant de omgevingstemperatuur weergeven en de resterende uren aftellen.

U kunt de instelling annuleren door nogmaals op  te drukken. Het scherm toont de kamertemperatuur.

## 7. Kinderslot functie



In bedrijfsmodus,

gelijktijdig op  en  gedurende 3 seconden drukken om de kinderslotfunctie te activeren, het scherm zal  weergeven na het instellen en terugkeren naar het oorspronkelijke display na 5 seconden. De andere functies zijn ongeldig zodra de kinderslotfunctie is geactiveerd. Wanneer de knop wordt aangeraakt, zal het scherm  knippen om u eraan te herinneren dat de kinderslotfunctie is geactiveerd, en zal na 5 seconden terugkeren naar het oorspronkelijke display.

Door lange aanraking  en  tegelijkertijd 3 seconden kunt u de kinderslotfunctie annuleren.

## 8. Functie "Open raam":



In elke bedrijfsmodus (ongeacht de antivriesfunctie),

door op  3 seconden lang te drukken, kunt u de functie "Open raam detectie" activeren, waarbij het pictogram  op het scherm knippert.

Door op  3 seconden lang te drukken, kunt u de instelling annuleren en het pictogram  verwijderen.

In de modus "Open raam detectie" detecteert het apparaat dat de kamertemperatuur gedurende 10 minuten met 5°C daalt terwijl het apparaat opwarmt. Het apparaat houdt er rekening mee dat er een open raam is en start de setup-functie. Als in de volgende 30 minuten wordt vastgesteld dat de kamertemperatuur hetzelfde of lager is dan voorheen, zal het apparaat oordelen dat er een open raam is en zal het stoppen met verwarmen. Tegelijkertijd stopt het pictogram  met knippen en blijft het

branden om de gebruiker eraan te herinneren het raam te sluiten.

Wanneer het raam is gesloten, druk op  om de normale werking te hervatten, het pictogram  knippert opnieuw.

## 9. Reset functie naar fabrieksinstellingen

Het moet de knoppen  en  tegelijkertijd tweemaal aanraken in de werkende staat, het apparaat keert terug naar de oorspronkelijke fabrieksinstellingen.

## HET FILTER SCHOONMAKEN

Het filter wordt vuil tijdens gebruik.

Schakel het apparaat uit en verwijder vervolgens het filter van de achterkant van het apparaat. Reinig het filter onder stromend water. Gebruik geen corrosieve of schurende materialen om het schoon te maken, omdat deze het kunnen beschadigen. Laat het filter vervolgens vanzelf drogen.

Plaats vervolgens het filter terug volgens de aangegeven aanwijzingen (zie onderstaande afbeelding).

Duw het filter totdat het niet meer kan verschuiven.

**OPMERKING:** Gebruik eerst een schroevendraaier om de twee ST3X10-schroeven uit het filter te schroeven en verwijder vervolgens de linker- en rechterfilters.

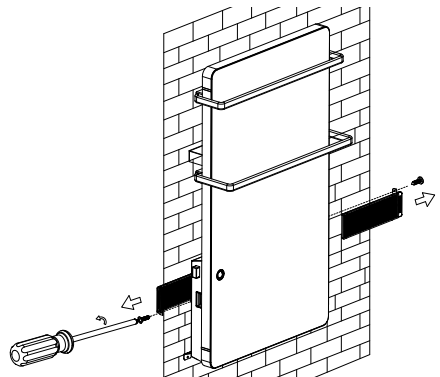

## BESCHERMING TEGEN OVERVERHITTING

De ingebouwde oververhittingsbeveiliging schakelt het toestel automatisch uit bij een storing! In dit geval moet de stekker uit het stopcontact worden getrokken en de bedieningsschakelaar in stand "0" worden gezet. Na een korte periode van afkoeling is het apparaat klaar voor gebruik (in ongeveer 10-15 minuten)! Als de fout zich blijft voordoen, neem dan contact op met een geautoriseerd servicecentrum in uw regio!

## SCHOONMAKEN

- Schakel eerst het apparaat uit en trek de stekker uit het stopcontact. Gebruik geen schuurmiddelen!
- Reinig de kast met een vochtige doek, stofzuiger of borstel.
- Dompel het apparaat nooit onder in water - er bestaat levensgevaar!
- Als het apparaat gedurende een bepaalde periode niet zal worden gebruikt, moet het worden beschermd tegen overmatig stof en vervuiling door het terug te plaatsen in de originele verpakking.
- Pak het hete apparaat in de verpakking!



### INSTRUCTIES VOOR MILIEUBESCHERMING:

Elektrische apparaten die buiten gebruik zijn, bevatten waardevolle materialen en mogen daarom niet worden weggegooid binnenlandse dommen! Wij vragen u vriendelijk om medewerking en actieve rol in het behoud van natuurlijke hulpbronnen door: het apparaat afvoeren naar de georganiseerde terugkoop locaties (als die er zijn).

## 2. INFORMATIE-EISEN VOOR ELEKTRISCHE TOESTELLEN VOOR LOKALE RUIMTEVERWARMING

Modelja identificators(-i): 1.GH 200 W/ GH 200 BW 2000W/220-240V~ 50Hz

Item	Symbol	Waarde 1	Eenheid	Item	Eenheid
Warmteafgifte				Type warmte-input, uitsluitend voor elektrische warmteopslagtoestellen (selecteer één)	
Nominale warmteafgifte	$P_{nom}$	2.00	kW	Handmatige sturing van de warmteopslag, met geïntegreerde thermostaat	[ja/ neen]
Minimale warmteafgifte (indicatief)	$P_{min}$	0.20	kW	Handmatige sturing van de warmteopslag, met kamer- en/of buitentemperatuurfeedback	[ja/ neen]
Maximale continue warmteafgifte	$P_{max,C}$	2.00	kW	Elektronische sturing van de warmteopslag, met kamer- en/of buitentemperatuurfeedback	[ja/ neen]
Aanvullend elektriciteitsverbruik				Door een ventilator bijgestane warmteafgifte	[ja/ neen]
Bij nominale warmteafgifte	$e_{lmax}$	N/A	kW	<b>Type warmteafgifte/sturing kamertemperatuur (selecteer één)</b>	-
Bij minimale warmteafgifte	$e_{lmin}$	N/A	kW	Eentrapswarmteafgifte, geen sturing van de kamertemperatuur	[neen]
In stand-bymodus	$e_{lSB}$	0.0009	kW	Twee of meer handmatig in te stellen trappen, geen sturing van de kamertemperatuur	[neen]
				Met mechanische sturing van de kamertemperatuur door thermostaat	[neen]
				Met elektronische sturing van de kamertemperatuur	[neen]
				Elektronische sturing van de kamertemperatuur plus dag-tijdschakelaar	[neen]
				Elektronische sturing van de kamertemperatuur plus week-tijdschakelaar	[ja]
				<b>Andere sturingsopties (meerdere selecties mogelijk)</b>	
				Sturing van de kamertemperatuur, met aanwezigheidsdetectie	[ja]
				Sturing van de kamertemperatuur, met openraamdetectie	[ja]
				Met de optie van afstandsbediening	[neen]
				Met adaptieve sturing van de start	[neen]
				Met beperking van de werkingstijd	[ja]
				Met black-bulbsensor	[neen]

## POMEMBNI VARNOSTNI UKREPI IN VARNOSTNA NAVODILA:



### POZOR:

- Preberite ta navodila, preden začnete uporabljati napravo, in jih shranite, da jih boste lahko kadarkoli spet prebrali. Če naprava zamenja lastnika, mu morate navodila izročiti skupaj z napravo.

- **POZOR:** Otroci do 3 leta se ne smejo približevati napravi, razen če so pod stalnim nadzorom odrasle osebe.

Otroci, stari od 3 do 8 let, lahko uporabljajo samo gumb za vklop/izklop naprave, toda le ko je naprava pravilno nameščena in deluje normalno. Pred tem je potrebno otroke naučiti varne uporabe gumba in jim razložiti možne nevarnosti nepravilne uporabe.

Otroci, stari od 3 do 8 let, ne smejo priklapljati naprave v vtičnico, določati nastavitve, čistiti naprave ali jo vzdrževati.

To napravo lahko otroci nad 8 letom starosti in osebe z zmanjšanimi fizičnimi, čutilnimi ali umskimi sposobnostmi ter osebe s pomanjkljivim znanjem in izkušnjami, lahko uporabljajo samo, če jih pri tem nadzoruje in daje navodila za uporabo oseba, ki odgovarja za njihovo varnost! Pazite, da se otroci ne igrajo z napravo.

- **POZOR:** Nekateri deli naprave lahko postanejo zelo vroči in povzročijo opekline. Bodite pozorni, kadar mimo nje hodijo otroci ali druge ranljive osebe.



- **OPOZORILO:** da preprečite pregrevanje naprave, je ne pokrivajte!
- Nikoli ne postavljajte naprave neposredno pod vtičnico!
- Če je napajalni kabel poškodovan, ga mora zamenjati proizvajalec, njegov servis ali podobno usposobljene osebe, da se izognete nevarnosti.
- Preden vklopite grelnik z ventilatorjem, preverite, če električna napetost, navedena na etiketi z informacijami, ustreza napetosti v vašem domu. Naprava je zasnovana samo za napetost, ki je navedena na tipski ploščici.
- Ogrevalna steklena plošča GH 200 W / GH 200 BW mora biti nameščen skladno z normalno trgovsko prakso in skladno z zakonodajo vaše države (direktiva o električni energiji EO in zahteve za posebne inštalacije in lokacije (kopalnice ali tuši) HD60364-7-701:2007(IEC 60364-7- 701:2007)).
- Naprava spada v razred II in ima zaščito pred brizganjem vode IPX4. Zato ga morate namestiti v prostor 2 (volume

2), kot kaže skica spodaj, da se človek, ki se kopa ali tušira, ne more dotakniti nadzorne plošče (sitkala ali termostata). Minimalna razdalja naprave do vodnega vira mora biti najmanj 1 m! Naprava mora biti obvezno nameščena na steno.

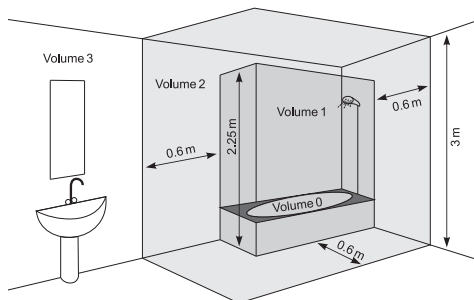

- Ta naprava se lahko uporablja samo skladno z njenim namenom, t.j. ogrevanje bivalnih prostorov. Naprava ni namenjena za gospodarske objekte. Vsak drug način uporabe je nepravilen in zato tudi nevaren. Proizvajalec ne odgovarja za poškodbe, povzročene z nepravilno in nespametno uporabo. Pri neupoštevanju varnostnih napotkov se garancijski rok za napravo prekine.
- Izklopite napravo, preden zapustite dom. Prepričajte se, da je gumb na poziciji izklop in termostat je v minimalnem položaju. Vtič aparata vedno izvlecite iz vtičnice.
- Ne približujte gorljivih predmetov (npr. pohištva, blazin, odevj, papirja, oblek, zaves...) na več kot 100 cm od grelnik z ventilatorjem.
- Ne uporabljajte naprave v prostoru, kjer se uporabljajo ali skladiirajo vnetljive snovi (npr. v bližini vnetljivih plinov ali razpršil) – obstaja velika nevarnost eksplozije in požara.
- Pazite, da v ventilacijske odprtine (vhodne in izhodne) ne popadejo tujki in jih tudi sami ne potiskajte notri, to lahko povzroči poškodbe aparata ali drugo škodo.
- Naprava ni primerna za prostore, kjer se nahajajo živali – uporablja se samo v bivalnih prostorih.
- Na izhodu za zrak ne sme biti nobenih predmetov: vsaj 1 m pred pečjo. V dovod ali odvod zraka ne smete vnesti nobenih predmetov, saj to lahko povzroči električni udar, požar ali poškodbe grelnika.
- Najpogostejši razlog, da naprava pregreje, so prah in kosmi, ki se nabirajo v napravi. S sesalcem redno čistite ventilacijske odprtine – pred tem obvezno izključite napravo iz električnega omrežja. Vzdržujte čistočo grelnika z ventilatorjem.
- Nikoli se ne dotikajte naprave z mokrimi ali vlažnimi

rokami – obstaja smrtna nevarnost.

- Vtičnica mora biti dostopna ves čas, da je mogoče vtikalo po potrebi kar najhitreje izvleci!
- Nikoli ne vlecite električnega kabla ali naprave, ko želite izvleči vtikalo iz omrežja.
- Pozor! Ko naprava deluje, se izhodni zrak segreva (več kot 80°C).
- Električna napeljava, na katero je naprava priključena, mora biti opremljena z avtomatsko varovalko, pri kateri mora biti razdalja med kontakti ob izklopu vsaj 3 mm.
- Ozemljitev je prepovedana! Po razpakiranju in pred uporabo preverite, ali so mehanski deli in vsi njihovi priključki v dobrem stanju. Če ste v dvomih, naprave ne uporabljajte in se posvetujte z usposobljenim električarjem.
- Če aparat ne deluje ali je v okvari, ga ustavite in ga ne popravljajte. Za morebitna popravila se obrnite na center za poprodajne storitve. Le tam bodo okvarjeni deli zamenjali z originalnim nadomestnim delom. V nasprotnem primeru bo ogrožena varnost naprave.
- Če se odločite prenehati uporabljati to napravo, priporočamo, da jo naredite neuporabno: izvlecite kabel iz vtičnice in ga prerežite. Priporočamo tudi, da odstranite vse nevarnosti, povezane z neuporabno napravo, še posebno pred otroci, ki bi se lahko igrali z njo.
- Naprave nikoli ne puščajte vklopljene po nepotrebem. Če ga dalj časa ne boste uporabljali, ga izključite iz električnega omrežja.
- Da bi se izognili nevarnemu pregrevanju napajalnega kabla, je priporočljivo, da napajalni kabel popolnoma odvijete.
- **Pozor:** ne uporabljajte te naprave s programatorjem, tajmerjem ali z drugo opremo za avtomatični vklop konvektorja, saj lahko pride do požara, če je naprava pokrita ali nepravilno postavljena.
- Kabel naprave naj bo položen tako, da ne moti gibanja ljudi in se ga ne pohoja! Uporabljajte samo odobrene električne podaljške, ki so primerni za to napravo, t.j. ki imajo oznako skladnosti!
- Napajalni kabel ne sme priti v stik z vročimi deli naprave!
- Nikoli ne predstavljajte naprave tako, da jo vlečete za kabel in ne uporabljajte kabla za prenašanje predmetov!
- Ne ovijte kabla okoli naprave! Naprave ne uporabljajte z navitim kablom - to velja zlasti za uporabo bobna za navijanje kabla!

- Ne prepogibajte kabla, ne vlecite ga preko ostrih robov, ne polagajte ga na vroče plošče ali odprt ogenj!
- Ta naprava je namenjena samo sušenju tekstila, opranega v vodi.

### OVOJNI MATERIAL

- Ko izpakirate napravo, preverite, če je pri prevozu prišlo do poškodb in če imate vse dele! V primeru, da vidite poškodbo ali je dobava nepopolna, se povežite s pooblaščenim prodajalcem!
- Ne vrzite stran originalne škatle! Lahko jo uporabljate za shranjevanje ali prevoz in se s tem izognete poškodbam pri prevozu!
- Embalažo odvrzite na primeren način! Pazite, da se otroci ne bodo igrali s polietilenskimi vrečami!

### MONTAŽA NA STENO

1. Prepričajte se, da na stenah mesta za montažo naprave ni žic, cevi itd., da boste lahko napravo varno namestili na steno.
2. Naprava je namenjena samo za navpično stensko montažo! Montaža na tla ali strop je prepovedana!
3. Naprave nikoli ne postavljajte neposredno pod vtičnico!
4. Napravo mora sestaviti in priključiti usposobljen električar. Pred izvedbo električnih del je treba napravo izklopiti iz električnega omrežja.
5. Napajalni kabel namestite tako, da ne ovira gibanja ljudi in da nanj ne stopite! Uporabljajte samo odobrene podaljške, ki so primerni za napravo, tj. imajo oznako skladnosti!
6. Napajalni kabel ne sme priti v stik z vročimi deli naprave!
7. Naprave ne uporabljajte v prostorih, manjših od 4m<sup>2</sup>.
8. Vstopne in izstopne odprtine naprave ne smejo biti ovirane! Razdalja med napravo in stropom mora biti vsaj 0,2 m. Razdalja med obema stranema naprave in steno je vsaj 0,25 m. Razdalja med vtičnico in tlemi je vsaj 0,5 m.

### NAMESTITEV NAPRAVE NA STENO

1. Izberite steno z dovolj prostora

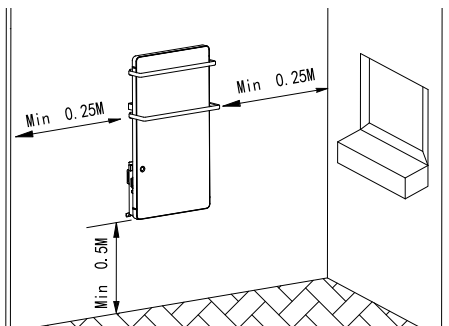

2. Uporaba svedra  $\varnothing 6$ , izvrtajte 4 luknje z naslednjimi položaji:

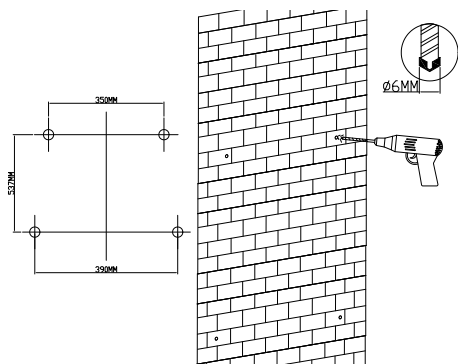

3. V te luknje vstavite zatiče iz vrečke za dodatke.

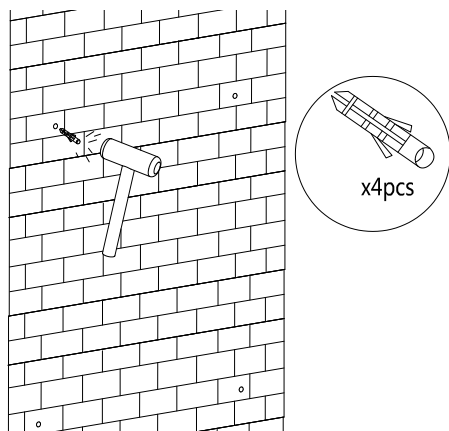

4. Odklopite nosilno palico z zadnjega dela naprave in jo namestite na mesto dveh zatičev na vrhu. Obešalno ploščo pritrдите na steno z dvema vijakoma ST4X35.

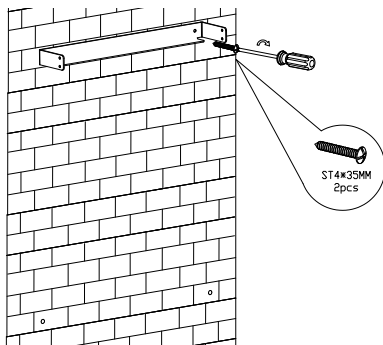

5. Vstavite oba filtra v levi oziroma desni kanal in ju privijte z dvema vijakoma ST3X10 (upoštevajte položaj vijakov).

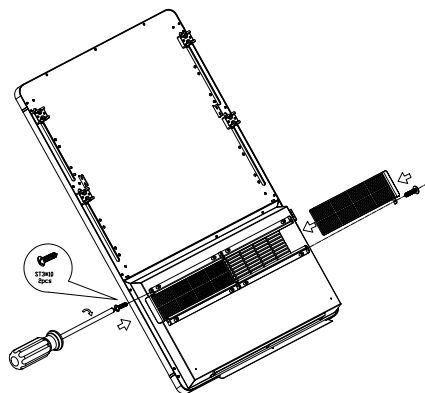

6. Z dvema vijakoma M4X8 namestite dva nosilca Z na zadnji del aparata, namestite majhno držalo za brisače v in ga pritrđite s štirimi vijaki M4X16, nato namestite veliko držalo za brisače v fiksni kanal in ga pritrđite s štirimi vijaki M4X16.

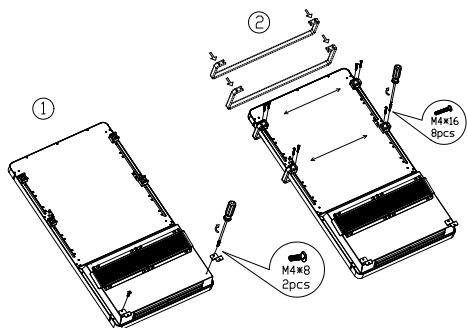

7. Enoto namestite na nosilno letvico, zategnite dva vijaka M4X10 na desni strani in dva vijaka M4X10 na levi strani, da pritrđite enoto (za namestitev sta potrebni dve osebi).

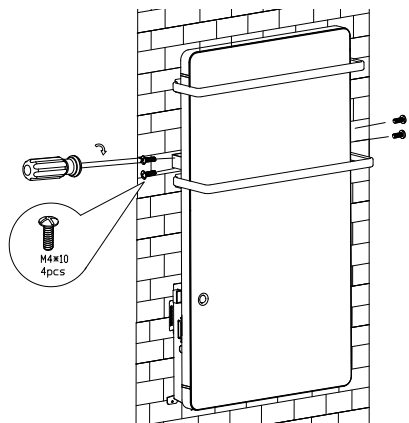

8. Pritrdite stenske Z-sklepke na steno z dvema vijakoma ST4X35

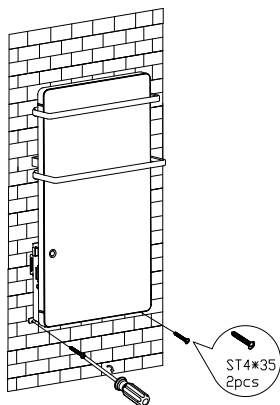

9. S krpo očistite površino.

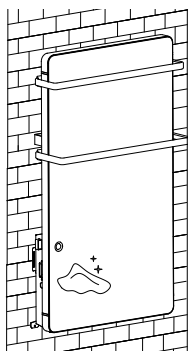

Zahvaljujemo se vam, ker ste izbrali grelnik z ventilatorjem GH 200 W/ GH 200 BW. To je izdelek, s katerim se boste pozimi lahko greli glede na vaše potreb

za doseg udobne toplote v ogrevanih prostorih. Če boste napravo uporabljali pravilno in skrbeli zanjo, kot je opisano v navodilih, bo dolga leta pravilno delovala.

## TEHNIČNE SPECIFIKACIJE

Model	GH 200 W / GH 200 BW
Nazivna napetost	220-240V~
Nazivna frekvenca	50 Hz
Nazivna moč	2000W
Zaščitni razred	II
Stopnja zaščite IP	IPX4

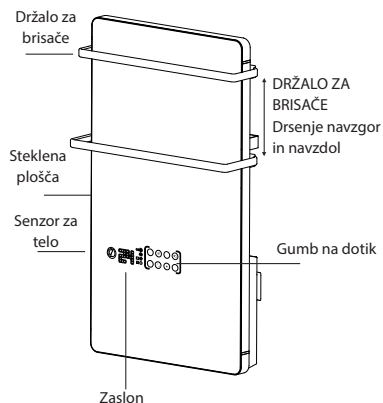

## NAVODILA ZA UPORABO

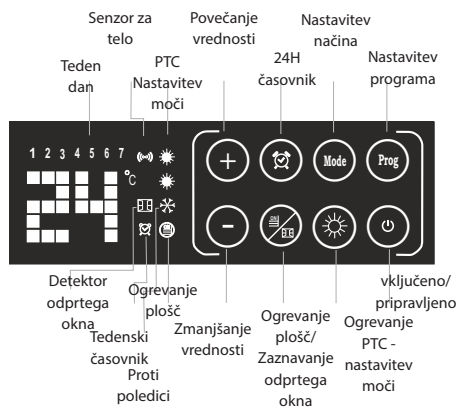

## ZASLON IN GUMBI

Priključite na električno omrežje 220-240 V ~ 50 Hz in pritisnite gumb ON/OFF (0/1) na levi strani grelnika, da ga vklopite. Zaslišali boste kratek zvok "D". Zaslon in

gumbi se za 10 sekund prižgejo.

Če želite aparat izklopiti, ponovno pritisnite gumb ON/OFF (0/I) in izvlecite vtič.

Tapnite  enkrat in vklopite ogrevanje.

**Opomba:** Če ni izvedena nobena operacija, svetlobni gumbi po 10 sekundah ugasnejo. Če se dotaknete katerega koli gumba, se lahko ponovno aktivira lučka gumba.

Tapnite  in ponovno izklopite ogrevanje in pustite aparat v stanju pripravljenosti.











**Opomba:** Ventilator bo pred izklopom deloval še 60 s, da bo odstranil preostalo toploto v aparatu.

## 1. Nastavitev dneva in ure

Ob prvi uporabi ikona  bo utripala, da uporabnika opomni, da nastavi dan in uro, preden nadaljuje z delom.





Pritisnite gumb  za 3 sekunde, da aktivirate nastavev časovnika, številka 1 na 





1	2	3	4	5	6	7
---	---	---	---	---	---	---

 začne utripati, tapnite  ali  za izbiro dneva, izbrana številka utripa. Tapnite  da potrdite nastavev za dan. Nato pojdite na nastavev časa,  začne utripati, tapnite  ali  da izberete čas med 0 in 23, tapnite  za potrditev nastavitve časa. Nato pojdite v nastavev minut,  začne utripati, tapnite  ali  da izberete minute med 0 in 59. Tapnite , za potrditev nastavitve minut.

**Opomba:** Program se po 10 sekundah samodejno vrne na prvotni zaslon, če med nastavitvijo ne izvedete nobene operacije.

## 2. Nastavitev moči

	Napajanje	Zaslon z ikono	Funkcija
PTC ogrevanje z visoko močjo	1800W		Ogrevanje prostora
PTC ogrevanje z majhno močjo	900W		Ogrevanje prostora
Ogrevanje plošč	200W		Ogrevanje brisač
Polna moč	1800W + 200W = 2000W	 	Ogrevanje prostorov + ogrevanje brisač

- PTC ogrevanje (1800 W): Tapnite  gumb za vklop naprave. Obe ikoni  svetila, PTC ogrevanje deluje pri visoki moči 1800 W. Tapnite  enkrat in preklopite na nizko moč 900 W, pri čemer samo ena ikona  se prižge.



- Ogrevanje plošče (200 W): Tapnite  enkrat, da začnete segrevati ploščo.

- Ogrevanje s polno močjo (2000 W): ko deluje ogrevanje plošče, tapnite  za preklon PTC ogrevanja na visoko moč 1800 W. Potem je skupna moč 2000 W.

**Opomba:** V tej fazi z dotikom  PTC ogrevanje lahko preklopite iz visoke moči - nizke moči - ničelne moči (1800W- 900W- 0W).

**POZORILLO:** Steklena površina in izhod za zrak bosta zelo vroča. Bodite previdni in se ga ne dotikajte.

## 3. Nastavitev temperature

Ko je moč nastavljena, tapnite  ali  za nastavev temperature med 5 in 40°C. Zaslon  se ustrezno spremeni. Ko nastavite temperaturo, se nastavev po 5 sekundah samodejno potrdi.



Ko temperatura okolice doseže nastavljeno temperaturo, enota preneha z ogrevanjem.

Ko se temperatura okolice zniža in je za 1°C nižja od nastavitve, bo enota nadaljevala z ogrevanjem, da bi ohranila temperaturo okolice na nastavljeni ravni.

**Opomba:** Nastavljena temperatura mora biti višja od temperature okolice. V nasprotnem primeru se naprava ne bo začela segrevati.

## 4. Nastavitev načina tedenskega časovnika -

Samodejni zagon

V načinu pripravljenosti tapnite , za preklon načina delovanja med **P1- P2-P3-P4-P5- UP**, nato tapnite , za potrditev nastavitve.

**4.1. Načini P1, P2, P3, P4, P5** so privzeti programi za hitro nastavev.

- P1:** celodnevni način udobja
- P2:** splošni družinski način
- P3:** pisarniški način



- **P4:** način za komercialna območja
- **P5:** način skrbi za družino na potovanju ali v odsotnosti

Ko je nastavev za dan končana, slika 2 (torek)

**1 2 3 4 5 6 7** začnete utripati, ponovite zgornje korake za nastavev delovnega časa za vsak dan v letu **1 2 3 4 5 6 7**.

Dan v tednu	Način	Način delovanja					
		Proti zmrzovanju	Komfort	Proti zmrzovanju	Komfort	Proti zmrzovanju	Komfort
1-7	P1		00:00-24:00				
1-5	P2	00:00-06:30	06:30-08:30	08:30-17:00	17:00-22:30	22:30-24:00	
6-7		00:00-07:30	07:30-10:00	10:00-12:00	12:00-14:00	14:00-17:00	17:00-22:30
1-5	P3	00:00-06:00	06:00-17:00	17:00-24:00			
6-7		00:00-24:00					
1-7	P4	00:00-06:00	06:00-22:00	22:00-24:00			
1-7	P5	00:00-24:00					

**4.2. Način UP** je tedenska nastavev časovnika za udobje/proti zmrzovanju, ki ga nastavi končni uporabnik.

Ko je omogočena nastavev načina **UP** se na sliki 1 (ponedeljek) **1 2 3 4 5 6 7** ☀️☀️ začne utripati, **(☀️)** se prižge.

**Primer 1** - nastavite eno ali tri (največ) časovni razponi ravni udobja, nato pa sledite naslednjim korakom,

Tapnite **(+)** ali **(-)**, LED **88** zaslon 1 (1. delovna ura) in ☀️ utripata. Tapnite **(+)** ali **(-)** za izbiro začetnega časa 1. delovne ure med 0 in 23. Ko ga izberete, tapnite **(☀️)** za potrditev. Tapnite **(+)**, za nastavev končnega časa. Nato tapnite **(☀️)**, za potrditev 1. nastavitve.

**Opomba:** Mora biti vsaj 1 uro daljši od časa začetka

LED **88** prikaže zaslon 2 (2. delovna ura), ponovite enake korake od 1. delovne ure in nastavite do 2 časovni razponi glede na vaše potrebe.

**Primer 2** - Tapnite **(☀️)** neposredno namesto **(+)** ali **(-)**, ta dan pustite v funkciji proti zmrzovanju.

**Opomba:** Vsak korak je treba dokončati v 2 minutah, sicer bo naprava samodejno zaključila nastavev in zaslon se bo vrnil na prvotni prikaz.

**Zaščita pred zmrzovanjem:** naprava vzdržuje privzeto sobno temperaturo 5°C, da prepreči zmrzovanje.

**Udobje:** raven udobja, ki jo dosežete s prilagajanjem moči in temperature po potrebi. (Glej korak 2 in 3)

## 5. Senzor prisotnosti

Ko je nastavljen način UP, se hkrati aktivira tudi detektor prisotnosti. Ikona **(☀️)** se prižge.

Ko se izteče nastavljeni čas na tedenskem časovniku, se naprava začne segrevati. Če v prvih 15 minutah v prostoru ni nobene osebe, se naprava preneha ogrevati in ostane v načinu pripravljenosti. Ko senzor prisotnosti zazna, da je vstopila oseba, se naprava začne ponovno ogrevati.

**Opomba:** Detektor prisotnosti deluje samo v načinu udobja. Ne deluje v načinu proti zmrzovanju.

## 6. 24-urni časovnik - samodejni izklop

V način P1 tapnite **(☀️)** dvakrat hitro in aktivirajte nastavev 24-urnega časovnika, ikona **88** in **(☀️)** začneta utripati. Tapnite **(+)** ali **(-)**, za nastavev časovnika med 0 in 24. Če pustite nastavev 5 sekund, **88**, preneha utripati, **(☀️)** preneha utripati in še naprej sveti, nastavev časovnika pa je potrjena. Zaslon **88** stalno prikazuje temperaturo okolice in odšteva preostale ure.

S tapkanjem **(☀️)** lahko ponovno preključite nastavev. Na zaslonu se prikaže sobna temperatura.

## 7. Funkcija zaklepanja za otroke

V delovnem načinu,



tapnite in zadržite **(+)** in **(-)** hkrati 3 sekunde, da aktivirate funkcijo zaklepanja za otroke, na zaslonu se prikaže **[ ]** po nastavitvi in se po 5 sekundah vrne na prvotni zaslon. Ko je aktivirana funkcija zaklepanja za

otroke so druge funkcije neveljavne. Ko se dotaknete gumba, zaslon utripa [ ] in vas opomni, da je funkcija zaklepanja za otroke aktivirana, in se po 5 sekundah vrne na prvotni zaslon.

Tapnite in zadržite (+) in (-) funkcijo zaklepanja za otroke lahko preključite za 3 sekunde.



## 8 . Funkcija ugotavljanja odprtega okna:

V vsakem načinu delovanja (ne glede na funkcijo proti zmrzovanju),

tapnite in zadržite  za 3 sekunde in lahko aktivirate vzpostavitev ugotavljanja odprtega okna, pa ikona  na zaslonu utripa.

Tapnite in zadržite  za 3 sekunde in lahko preključite nastavev, pa ikona  ni aktivna.

V načinu ugotavljanja odprtega okna naprava zazna, da se temperatura v prostoru med ogrevanjem za 10 minut zniža za 5 °C. Naprava oceni, da je okno morda odprto, in sproži funkcijo ugotavljanja. Če v naslednjih 30 minutah zazna, da je temperatura v prostoru enaka ali nižja kot prej, naprava oceni, da je okno odprto, in preneha z ogrevanjem. Hkrati ikona  spreneha utripati in še naprej sveti, da uporabnika opomni, naj zapre okno.

Ko je okno zaprto, tapnite  za ponovno vzpostavitev normalnega delovanja, saj pa ikona  bo ponovno utripala.

## 9. Obnovitev tovarniških nastavitvev

V delovnem stanju se mora dvakrat dotakniti gumbov (+) in (-) hkrati, naprava se bo vrnila v prvotne tovarniške nastavitve.

## ČIŠČENJE FILTRA

Filter se umaže med uporabo.

Izklopite napravo in nato odstranite filter z zadnjega dela naprave. Filter očistite pod tekočo vodo. Za čiščenje ne uporabljajte jedkih ali abrazivnih materialov, saj ga lahko poškodujejo. Nato pustite filter, da se sam posuši.

Nato ponovno namestite filter v skladu z navodili (glejte spodnjo sliko).

Filter pritisnite do konca, da se ne more premakniti.

 **Opomba:** Najprej z izvijačem odvijajte dva vijaka ST3X10 s filtra, nato odstranite levi in desni filter.

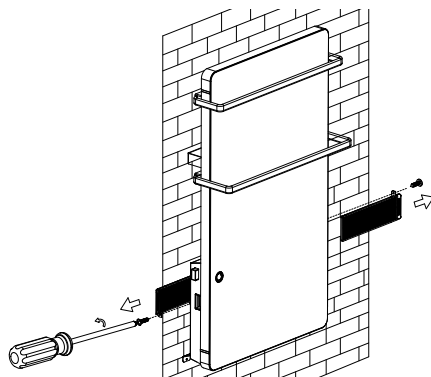

## ZAŠČITA PRED PREGREVANJEM

Vgrajena zaščita pred pregrevanjem samodejno izklopi aparat v primeru napake! V tem primeru je treba vtič izvleči iz vtičnice in krmilnike nastaviti na "0". Po kratki fazi ohlajanja je naprava ponovno pripravljena za uporabo (približno 10-15 minut)! Če se napaka ponovi, se obrnite na pooblaščen servisno službo na vaši lokaciji!

## ČIŠČENJE

- Poskrbite, da napravo najprej izključite iz stikala in izvlečete vtič iz stenske vtičnice. Ne uporabljajte abrazivnih čistil!
- Ohišje očistite z vlažno krpo, sesalnikom ali krtačo.
- Naprave nikoli ne potopite v vodo - obstaja nevarnost za življenje!
- Če naprave nekaj časa ne boste uporabljali, jo zaščitite pred prekomernim prahom in umazanijo tako, da jo shranite v originalno embalažo.
- Nikoli ne shranjujte toplega aparata v embalaži!



## NAVODILA ZA VARSTVO OKOLJA

Električni aparati, ki niso v uporabi, vsebujejo dragocenovni material in jih zato ne smete zavreči domači odpadki! Vljudno vas prosimo za sodelovanje in aktivno vlogo pri ohranjanju naravnih virov z oddajo aparata v organiziran odkup lokacije (če obstajajo).

**PREGLEDNICA 2: ZAHTEV GLEDE INFORMACIJ ZA LOKALNE ELEKTRIČNE GRELNICE PROSTOROV**

Identifikacijska oznaka modela(-ov): 1.GH 200 W/ GH 200 BW 2000W/220-240V~ 50Hz

Postavka	Simbol	Vrednost 1.	Enota	Postavka	Enota
Izhodna toplotna moč				"Način dovajanja toplotne moči, samo za lokalne električne akumulacijske grelnike (izberite eno možnost)"	
Nazivna izhodna toplotna moč	$P_{nom}$	2.00	kW	Ročno uravnavanje dovajanja toplote z vgrajenim termostatom	[da/ne]
Minimalna izhodna toplotna moč (okvirno)	$P_{min}$	0.20	kW	Ročno uravnavanje dovajanja toplote s povratno informacijo o temperaturi v prostoru in/ali na prostem	[da/ne]
Največja trajna izhodna toplotna moč	$P_{max,C}$	2.00	kW	Elektronsko uravnavanje dovajanja toplote s povratno informacijo o temperaturi v prostoru in/ali na prostem	[da/ne]
Dodatna potreba po električni moči				Uravnavanje izhodne toplotne moči s pomočjo ventilatorja	[da/ne]
Pri nazivni izhodni toplotni moči	$e_{lmax}$	N/A	kW	<b>Način uravnavanja izhodne toplotne moči/temperature v prostoru (izberite eno možnost)</b>	-
Pri minimalni izhodni toplotni moči	$e_{lmin}$	N/A	kW	Z enostopenjskim uravnavanjem izhodne toplotne moči, brez uravnavanja temperature v prostoru	[ne]
V stanju pripravljenosti	$e_{lSB}$	0.0009	kW	Z dvema ali več ročnimi stopnjami, brez uravnavanja temperature v prostoru	[ne]
				Z uravnavanjem temperature v prostoru z mehanskim termostatom	[ne]
				Z elektronskim uravnavanjem temperature v prostoru	[ne]
				Z elektronskim uravnavanjem temperature v prostoru z dnevnim časovnikom	[ne]
				Z elektronskim uravnavanjem temperature v prostoru s tedenskim časovnikom	[da]
				<b>Druge možnosti uravnavanja (izberite lahko več možnosti)</b>	
				Z uravnavanjem temperature v prostoru z zaznavanjem prisotnosti	[da]
				Z uravnavanjem temperature v prostoru z zaznavanjem odprtega okna	[da]
				Z možnostjo uravnavanja na daljavo	[ne]
				S prilagodljivim uravnavanjem začetka delovanja	[ne]
				Z omejitvijo časa delovanja	[da]
				Z globus senzorjem	[ne]



# TESY

TESY Ltd - Head office  
1166 Sofia, Sofia Park,  
Building 16V, Office 2.1. 2nd Floor  
PHONE: +359 2 902 6666,  
FAX: +359 2 902 6660,  
[office@tesy.com](mailto:office@tesy.com)

