

# TESY

It's impressive

**BG** БОЙЛЕР ЕЛЕКТРИЧЕСКИ 2-5  
Инструкция за употреба и поддръжка

**EN** ELECTRIC WATER HEATER 6-8  
Instructions for use and maintenance

**RU** ЭЛЕКТРИЧЕСКИЙ ВОДОНАГРЕВАТЕЛЬ 9-11  
Инструкция по употреблению и обслуживанию

**ES** TERMO DE AGUA ELÉCTRICO 12-14  
Instrucciones de uso y mantenimiento

**PT** CALENTADOR DE AQUA ELÉCTRICO 15-17  
Manual de instalação e uso

**DE** ELEKTRISCHER WARMWASSER-SPEICHER 18-20  
Gebrauchsanleitung und pflege

**IT** SCALDABAGNI ELETTRICI 21-23  
Istruzioni di uso e manutenzione

**RO** BOILER ELECTRIC 24-26  
Instrucțiuni de utilizare și întreținere

**PL** PODGRZEWACZE ELEKTRYCZNE 27-29  
Instrukcja instalacji, użytkowania i obsługi

**CZ** ELEKTRICKÝ OHŘÍVAČ VODY 30-32  
Návod k použití a údržbě

**SK** ELEKTRICKÝ OHRIEVAČ VODY 33-35  
Návod k obsluhu a údržbe

**RS** ELEKTRIČNI BOJLER 36-38  
Uputstvi za upotrebu i održavanje

**HR** ELEKTRIČNE GRIJALICE VODE 39-41  
Upute za uporabu i održavanje

**AL** BOJLERIT ELEKTRIK 42-44  
Instruksioni për shfrytëzimin

**UA** ВОДОНАГРІВАЧ ПОБУТОВИЙ ЕЛЕКТРИЧНИЙ 45-47  
Керівництво з установки й експлуатації

**SI** ELEKTRIČNI GRELNIK VODE 48-50  
Navodila za uporabo in vzdrževanje

**LT** ELEKTRINIS VANDENS ŠILDYTUVAS 51-53  
Pajogimo, naudojimo ir preti ros instrukcija

**EE** ELEKTRILINE VEESOOJENDAJA 54-56  
Paigaldus ja kasutusjuhend

**LV** ELEKTRISKĀIS ŪDENS SILDĪTĀJS 57-59  
Lietošanas un apkopes

**GR** ΗΛΕΚΤΡΙΚΟ ΘΕΡΜΟΣΙΦΩΝΟ 60-63  
Οδηγίες χρήσης και συντήρησης

**MK** ЕЛЕКТРИЧЕН БОЈЛЕР 64-66  
Инструкции за употреба и одржување

**FR** CHAUFFE-EAU ÉLECTRIQUE 67-69  
Instruction d'installation et de fonctionnement

**NL** ELEKTRISCHE BOILER 70-72  
Instructies voor gebruik en onderhoud

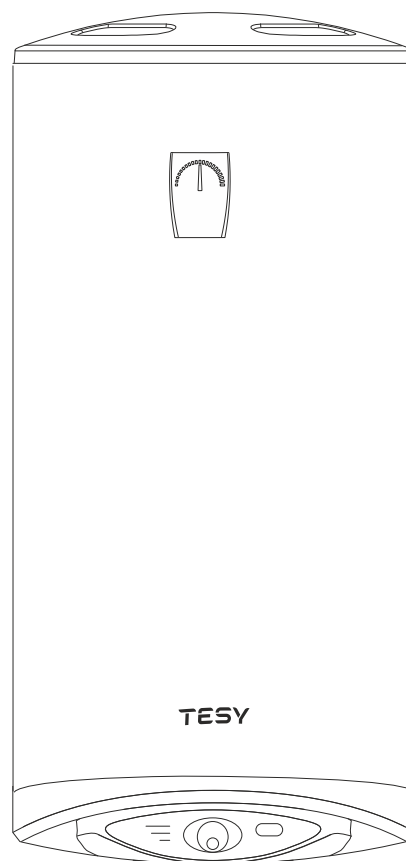
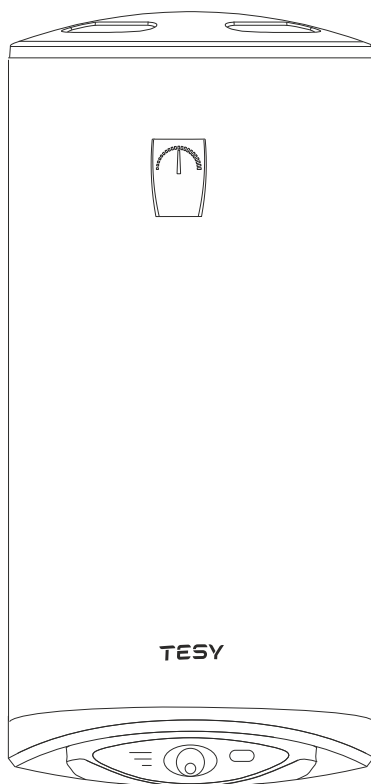
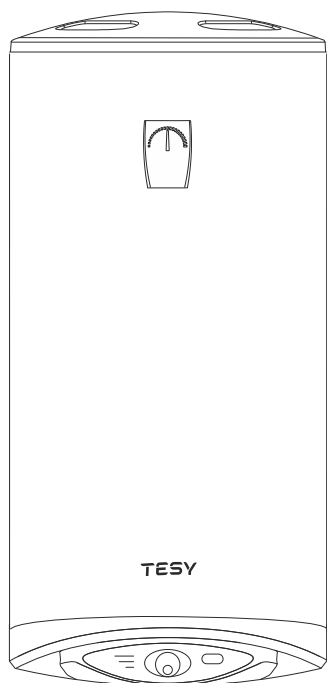

## I. ВАЖНИ ПРАВИЛА

1. Настоящото техническо описание и инструкция за експлоатация има за цел да Ви запознае с изделието и условията за неговото правилно монтиране и експлоатация. Инструкцията е предназначена и за правоспособните техници, които ще монтират първоначално уреда, демонтират и ремонтират в случай на повреда.
2. Спазването на указанията в настоящата инструкция е преди всичко в интерес на купувача. Заедно с това е и едно от гаранционните условия, посочени в гаранционната карта, за да може купувачът да ползва безплатно гаранционно обслужване. Производителят не отговаря за повреди в уреда, причинени в резултат на експлоатация и/или монтаж, които не съответстват на указанията и инструкциите в това ръководство.
3. Електрическият бойлер отговаря на изискванията на EN 60335-1, EN 60335-2-21.
4. Този уред е предназначен да бъде използван от деца на 3 и над 3 годишна възраст и хора с намалени физически, чувствителни или умствени способности, или хора с липса на опит и познания, ако са под наблюдение или инструктирани в съответствие с безопасната употреба на уреда и разбират опасностите които могат да възникнат.
5. Децата не трябва да си играят с уреда.
6. Деца на възраст от 3 до 8 години имат право да работят само с крана, свързан към бойлера.
7. Почистването и обскужването на уреда не трябва да се извършва от деца които не са под надзор.

**⚠ ВНИМАНИЕ! Неправилният монтаж и свързване на уреда може да го направи опасен за здравето и живота на потребителите, като е възможно да нанесе тежки и трайни последствия за тях, включително но не само физически увреждания и/или смърт. Това също може да доведе до щети за имуществото им /увреждане и/или унищожаване/, както и на това на трети лица, причинени включително но не само от наводняване, взрив и пожар.**

Монтажът, свързването към водопроводната и електрическата мрежа, и въвеждането в експлоатация следва да бъдат извършвани само и единствено от правоспособни електротехници и техници за ремонт и монтаж на уреда, придобили своята правоспособност на територията на държавата, на която се извършват монтажът и въвеждането в експлоатация на уреда и в съответствие с нормативната и уредба.

**⚠ Забраняват се всякакви промени и преустройства в конструкцията и електрическата схема на бойлера. При констатиране на такива гаранцията за уреда отпада. Като промени и преустройства се разбира всяко премахване на вложени от производителя елементи, вграждане на допълнителни компоненти в бойлера, замяна на елементи с аналогични неодобрен от производителя.**

### Монтаж

1. Електрическият бойлер да се монтира само в помещения с нормална пожарна безопасност.
2. При монтаж в баня той трябва да бъде монтиран на такова място, че да не бъде обливан с вода от душ или душ-слушалка.
3. Електрическият бойлер е предназначен за експлоатация само в закрити и отопляеми помещения, в които температурата не пада под 4°C и не е предназначен да работи в непрекъснато проточен режим.
4. При монтаж към стена - уредът се окачва за носещата планка монтирана към корпуса му. Окачването става на две куки (min. Ø 10 mm) закрепени надеждно към стената (не са включени в комплекта за окачване).

### Свързване на бойлера към водопроводната мрежа

1. Уредът е предназначен да обезпечава с гореща вода битови обекти, имащи водопроводна мрежа с налягане не повече от 6 bars (0.6 MPa).
2. **Задължително е монтирането на възвратно-предпазния клапан, с който е закупен бойлера.** Той се поставя на входа за студена вода, в съответствие със стрелката на корпуса му, която указва посоката на входящата вода.  
**Изключение:** Ако местните регулации (норми) изискват използването на друг предпазен клапан или устройство (отговарящ на EN 1487 или EN 1489), то той трябва да бъде закупен допълнително. За устройства отговарящи на EN 1487 максималното обявено работно налягане трябва да бъде 0.7 MPa. За други предпазни клапани, налягането на което са калибрирани трябва да бъде с 0.1 MPa под маркираното на табелката на уреда. В тези случаи възвратно предпазния клапан доставен с уреда не трябва да се използва.
3. Възвратно-предпазният клапан и тръбопровода от него към бойлера трябва да бъдат защитени от замръзване. При дрениране с маркуч – свободният му край трябва винаги да е отворен към атмосферата (да не е потопен). Маркуча също трябва да е осигурен срещу замръзване.
4. За безопасната работа на бойлера, възвратно-предпазния клапан редовно да се почиства и преглежда дали функционира нормално /да не е блокиран/, като за районите със силно варовита вода да се почиства от натрупания варовик. Тази услуга не е предмет на гаранционното обслужване.
5. За избягване причиняването на вреди на потребителя и на трети лица в случаи на неизправност в системата за снабдяване с топла вода е необходимо уреда да се монтира в помещения имащи подова хидроизолация и дренаж в канализацията. В никакъв случаи не слагайте под уреда предмети, които не са водоустойчиви. При монтиране на уреда в помещения без подова хидроизолация е необходимо да се направи защитна вана под него с дренаж към канализацията
6. При експлоатация (режим на нагриване на водата), е нормално да капе вода от отвора за източване на предпазния клапан. Същият трябва да бъде оставен открит към атмосферата. Трябва да бъдат взети предварителни мерки за отвеждане или събиране на изтеклото количество за избягване на щети.
7. При вероятност температурата в помещението да спадне под 0°C, бойлерът трябва да се източи. Когато се налага **изпразване на бойлера** е задължително първо да прекъснете електрическото захранване към него. Спрете подаването на вода към уреда. Отворете крана за топла вода на смесителната батерия. Отворете крана 7 (фиг. 4) за да източите водата от бойлера. Ако в инсталацията не е инсталиран такъв, бойлерът може да бъде източен директно от входящата му тръба, като предварително бъде разкачен от водопровода.
8. Настоящата инструкция се отнася и за бойлери с топлообменник - параграф VII. Това са уреди с вграден топлообменник и са предназначени за свързване към отоплителна система с максималната температура на топлоносителя - 80°C.

### Свързване към електрическата мрежа

1. Не включвайте бойлера без да сте се убедили, че е пълен с вода.
2. При свързване на бойлера към електрическата мрежа да се внимава за правилното свързване на защитния проводник (при модели без шнур с щепсел).
3. При модели, които нямат монтиран захранващ шнур с щепсел, в електрическия контур за захранване на уреда трябва да бъде вградено устройство което осигурява разединяване на всички полюси в условията на свръхнапрежение категория III.
4. Ако захранващия шнур (при моделите окомплектовани с такъв) е повреден той трябва да бъде заменен от сервизен представител или лице с подобна квалификация за да се избегне всякакъв риск.
5. При бойлерите за хоризонтален монтаж, изолацията на захранващите проводници от електрическата инсталация трябва да бъде защитена от допир с фланеца на уреда (в зоната под пластмасовия капак). Примерно с изолационен шлаух с температурна устойчивост по-голяма от 90°C.
6. По време на загряване от уреда може да има шум от свистене (завираща вода). Това е нормално и не индикира повреда. Шумът се засилва с времето и причината е натрупания варовик.

### Уважаеми клиенти,

Екипът на TESY сърдечно Ви честити новата покупка. Надяваме се, че новият Ви уред ще допринесе за подобряване на комфорта във Вашия дом.

## II. ТЕХНИЧЕСКИ ХАРАКТЕРИСТИКИ

1. Номинална вместимост, литри - виж табелката върху уреда
2. Номинално напрежение - виж табелката върху уреда
3. Номинална мощност - виж табелката върху уреда
4. Номинално налягане - виж табелката върху уреда

**!** Това не е водопроводно налягане. То е обявено за уреда и се отнася до изискванията на стандартите за безопасност.

5. Тип на бойлера - затворен акумулиращ водонагревател, с топлоизолация

### За модели без топлообменник (серпентина)

6. Дневно потребление на електроенергия - виж Приложение I
7. Обявен товарен профил - виж Приложение I
8. Количеството на смесена вода при 40°C V40 в литри - виж Приложение I
9. Максимална температура на термостата - виж Приложение I
10. Фабрично зададени температурни настройки - виж Приложение I
11. Енергийна ефективност при подгръване на водата - виж Приложение I

### За модели с топлообменник (серпентина)

12. Теплоакмулиращ обем в литри - виж Приложение II
13. Топлинни загуби при нулев товар - виж Приложение II.

## III. ОПИСАНИЕ И ПРИНЦИП НА ДЕЙСТВИЕ

Уредът е предназначен да работи в региони с твърдост на водата до 10°dH (немски градуса). В случай, че бъде монтиран в регион с „по-твърда“ вода е възможно много бързото натрупване на варовикови отлагания, които предизвикват характерен шум при загряване, а и бързо повреждане на ел. част. За региони с по твърди води се препоръчва почистване на уреда от натрупаните варовикови отлагания всяка година, както и използването на мощности на нагревателя до 2 kW.

Уредът се състои от корпус, фланец в долната си част /при бойлери за вертикален монтаж/ или в страни /при бойлери за хоризонтален монтаж/, предпазен пластмасов панел и възвратно-предпазен клапан.

1. Корпусът се състои от стоманен резервоар (водосъдържател) и кожух (външна обвивка) с топлоизолация между тях от екологично чист високоплътен пенополиуретан, и две тръби с резба G ½" за подаване на студена вода (със син пръстен) и изпускане на топла (с червен пръстен).

Вътрешния резервоар в зависимост от модела може да бъде два вида:

- От черна стомана защитена със специално стъкло-керамично или емайлово покритие
- От неръждаема стомана

Вертикалните бойлери могат да бъдат с вграден топлообменник (серпентина). Входът и изходът на серпентината са разположени странично и представляват тръби с резба G ¾".

2. На фланеца е монтиран електрически нагревател. При бойлерите със стъкло-керамично покритие е монтиран и магнезиев протектор.

Електрическият нагревател служи за нагряване на водата в резервоара и се управлява от термостата, който автоматично поддържа определена температура.

Уредът разполага с вградено устройство за защита от прегряване (термоизключвател), което изключва нагревателя от електрическата мрежа, когато температурата на водата достигне твърде високи стойности.

3. Възвратно-предпазният клапан предотвратява пълното изпразване на уреда при спиране на подаването на студена вода от водопроводната мрежа. Той защитава уреда от повишаване на налягането във водосъдържателя до стойност по-висока от допустимата при режим на загряване (! при повишаване на температурата водата се разширява и налягането се повишава), чрез изпускане на излишъка през дренажния отвор.

**!** Възвратно-предпазният клапан не може да защити уреда при подаване от водопровода налягане по-високо от обявеното за уреда. Подаването на по-високо от обявеното в тази инструкция водопроводно налягане към уреда може да го увреди, при което гаранцията му отпада и производителят не носи отговорност за евентуални причинени щети.

## IV. МОНТАЖ И ВКЛЮЧВАНЕ

**!** **ВНИМАНИЕ!** Неправилният монтаж и свързване на уреда може да го направи опасен за здравето и живота на потребителите, като е възможно да нанесе тежки и трайни последствия за тях, включително но не само физически увреждания и/или смърт. Това също може да доведе до щети за имуществото им /увреждане и/или унищожаване/, както и на това на трети лица, причинени включително но не само от наводняване, взрив и пожар. Монтажът, свързването към водопроводната и електрическата мрежа, и въвеждането в експлоатация следва да бъдат извършвани само и единствено от правоспособни електротехници и техници за ремонт и монтаж на уреда, придобили своята правоспособност на територията на държавата, на която се извършват монтажът и въвеждането в експлоатация на уреда и в съответствие с нормативната и уредба.

## 1. Монтаж

**!** **ВАЖНО:** Инсталирането на уреда е за сметка на купувача.

Препоръчва се монтирането на уреда да е максимално близко до местата за използване на топла вода, за да се намалят топлинните загуби в тръбопровода. При монтаж в баня той трябва да бъде монтиран на такова място, че да не бъде облян с вода от душ или душ-слушалка. При монтаж към стена - уредът се окачва за носещата планка монтирана към корпуса му. Окачването става на две куки (min. Ø 10 mm) закрепени надеждно към стената (не са включени в комплекта за окачване). Конструкцията на носещата планка, при бойлери за вертикален монтаж е универсална и позволява разстоянието между куките да бъде от 220 до 310 мм - фиг. 1a. При бойлерите за хоризонтален монтаж разстоянието между куките са различни за различните обеми и са посочени в таблица 2 към фиг. 1b.

**!** За избягване причиняването на вреди на потребителя и на трети лица в случаи на неизправност в системата за снабдяване с топла вода е необходимо уреда да се монтира в помещения имащи подова хидроизолация и дренаж в канализацията. В никакъв случай не слагайте под уреда предмети, които не са водоустойчиви. При монтиране на уреда в помещения без подова хидроизолация е необходимо да се направи защитна вана под него с дренаж към канализацията.

**!** **Забележка:** защитната вана не влиза в комплекта и се избира/закупува от потребителя.

Производителят не носи отговорност за евентуални щети при неспазване на условията, описани по-горе.

## 2. Свързване на бойлера към водопроводната мрежа

Фиг.4:

Където: 1-Входяща тръба; 2 – предпазен клапан; 3-редуцир вентил (при налягане във водопровода над 0.6 MPa); 4- спирателен кран; 5 – фуния с връзка към канализацията; 6-маркуч; 7 – кран за източване на бойлера. При свързването на бойлера към водопроводната мрежа трябва да се имат предвид указателните цветни знаци /пръстени/ на тръбите: син - за студена /входящата/ вода, червен - за гореща /изходящата/ вода.

**Задължително е монтирането на възвратно-предпазния клапан, с който е закупен бойлера.** Той се поставя на входа за студена вода, в съответствие със стрелката на корпуса му, която указва посоката на входящата вода.

Изключение: Ако местните регулации (норми) изискват използването на друг предпазен клапан или устройство (отговарящ на EN 1487 или EN 1489), то той трябва да бъде закупен допълнително. За устройства отговарящи на EN 1487 максималното обявено работно налягане трябва да бъде 0.7 MPa. За други предпазни клапани, налягането на което са калибрирани трябва да бъде с 0.1 MPa под маркираното на табелката на уреда. В тези случаи възвратно предпазния клапан доставен с уреда не трябва да се използва.

**!** Не се допуска друга спирателна арматура между възвратно-предпазния клапан (предпазното устройство) и уреда.

**!** Наличието на други (стари) възвратно-предпазни клапани може да доведе до повреда на вашия уред и те трябва да се премахнат.

**!** Не се допуска навиването на клапана към резби с дължина над 10 мм., в противен случай това може да доведе до повреда на вашия клапан, което е опасно за вашия уред.

**!** При бойлерите за вертикален монтаж предпазният клапан трябва да бъде свързан към входящата тръба при свален пластмасов панел на уреда. След като е монтиран той трябва да бъде в позиция, както е показано на фиг.2..

**!** Възвратно-предпазният клапан и тръбопровода от него към бойлера трябва да бъдат защитени от замръзване. При дренажиране с маркуч – свободният му край трябва винаги да е отворен към атмосферата (да не е потопен). Маркуча също трябва да е осигурен срещу замръзване.

За да напълните уреда с вода, първо отворете само крана за топла вода на смесителната батерия след него. След това отворете крана за студена вода преди него. Уредът е напълнен, когато от смесителната батерия потече непрекъсната струя вода. Затворете крана за топла вода.

Когато се налага изпразване на бойлера е задължително първо да прекъснете електрическото захранване към него. Спрете подаването на вода към уреда. Отворете крана за топла вода на смесителната батерия. Отворете крана 7 (фиг. 4) за да източите водата от бойлера. Ако в инсталацията не е инсталиран такъв, бойлерът може да бъде източен директно от входящата му тръба, като предварително бъде разкачен от водопровода

При свалянето на фланеца е нормално да изтекат няколко литра вода останали във водосъдържателя.

**!** При източване трябва да се вземат мерки за предотвратяване на щети от изтичащата вода.

В случай, че налягането във водопроводната мрежа надвишава посочената стойност в параграф II по-горе, то е необходимо да се монтира редуцир вентил, в противен случай бойлера няма да бъде експлоатиран правилно. Производителят не поема отговорност за произтеклите проблеми от неправилна експлоатация на уреда.

3. **Свързване към електрическата мрежа.**

**⚠** *Преди да включите електрическото захранване, уверете се че уреда е пълен с вода.*

3.1. При моделите снабдени със захранващ шнур в комплект с щепсел свързването става, като той бъде включен в контакт. Разединяването от електрическата мрежа става, като изключите щепсела от контакта.

**⚠** *Контакт трябва да бъде правилно свързан към отделен токов кръг осигурен с предпазител. Той трябва да бъде заземен.*

3.2. Водонагреватели окомплектовани със захранващ шнур без щепсел Уредът трябва да бъде свързан към отделен токов кръг от стационарната електрическата инсталация, осигурен с предпазител с обявен номинален ток 16A (20A за мощност > 3700W). Свързването трябва да е постоянно – без щепселни съединения. Токът трябва да бъде осигурен с предпазител и с вградено устройство, което осигурява разединяване на всички полюси в условията на свръхнапрежение категория III.

Свързването на проводниците на захранващия шнур на уреда трябва да бъде изпълнено както следва:

- Проводник с кафяв цвят на изолацията – към фазовия проводник от електрическата инсталация (L)
- Проводник със син цвят на изолацията – към неутралния проводник от електрическата инсталация (N)
- Проводник със жълто-зелен цвят на изолацията – към защитния проводник от електрическата инсталация (⚡)

3.3. При модели, които нямат монтиран захранващ шнур с щепсел. Уредът трябва да бъде свързан към отделен токов кръг от стационарната електрическата инсталация, осигурен с предпазител с обявен номинален ток 16A (20A за мощност > 3700W). Свързването се осъществява с медни едножилни (твърди) проводници - кабел 3 x 2,5 mm<sup>2</sup> за обща мощност 3000W (кабел 3 x 4.0 mm<sup>2</sup> за мощност > 3700W).

В електрическия контур за захранване на уреда трябва да бъде вградено устройство което осигурява разединяване на всички полюси в условията на свръхнапрежение категория III.

За да се монтира захранващия електрически проводник към бойлера е необходимо да се свали пластмасовия капак

Свързването на захранващите проводници трябва да е в съответствие с маркировките на клемите, както следва:

- фазовия към означение A или A1 или L или L1
- неутралния към означение N (B или B1 или N1)
- Задължително е свързването на защитния проводник към винтовото съединение, означено със знак ⚡.

След монтаж, пластмасовият капак се поставя отново!

Пояснение към фиг.3: T2 – термоизключвател; T1 – терморегулатор; S – ключ; R – нагревател; SL1, SL2, SL3 – сигнална лампа; F – фланец.

**V. АНТИКОРОЗИОННА ЗАЩИТА - МАГНЕЗИЕВ АНОД**

Магнезиевият аноден протектор допълнително защитава вътрешната повърхност на водосъдържателя от корозия. Той е износващ се елемент, който подлежи на периодична подмяна, която е за сметка на потребителя. С оглед на дългосрочната и безаварийна експлоатация на Вашия бойлер производителят препоръчва периодичен преглед на състоянието на магнезиевия анод от правоспособен техник и подмяна при необходимост, като това може да стане по време на периодичната профилактика на уреда. За извършване на подмяната се обърнете към оторизиран сервиз или правоспособен техник!

**VI. РАБОТА С УРЕДА.**

**1. Включване на уреда.**

Преди първоначално включване на уреда се уверете, че бойлерът е включен правилно в електрическата мрежа и е пълен с вода. Включването на бойлера се осъществява посредством устройството вградено в инсталацията описан в подточка 3.3 от параграф IV или свързване на щепсела с контакта (ако модела е с шнур с щепсел).

**2. Бойлери с електромеханично управление**

Фиг. 2 където:

- 1 - Терморегулатор
- 2 - Ключ мощност
- 3 - Светлинни индикатори

**Терморегулатор (1) и светлинен индикатор „загряване / готов за употреба“**

Настройка на температурата се осигурява чрез врътка терморегулатор (1). Тази настройка позволява плавно задаване на желаната температура. На фиг.2 е показана посоката на въртене на врътките.

**Е ПЕСТЕНЕ НА ЕЛЕКТРОЕНЕРГИЯ** – При този режим водата в уреда ще е с температура приблизително 60°C. По този начин се намаляват топлинните загуби.

Светлинен индикатор „загряване / готов за употреба“  - показва състояние/режима, в който се намира уреда: свети в червено при нагряване на водата и свети в синьо при достигане на указаната от термостата температура на водата. Не свети, когато ключът мощност е в изключено състояние.

**Ключ мощност (2) и светлинни индикатори**

Ключ мощност с една степен:

- 0 – изключено положение;
- I – включено положение;

Светлинен индикатор мощност I свети при включена I степен на ключа. Ключ мощност с две степени:

- 0 – изключено положение;
- I, II – включено положение;

Избор на степен на мощност за загряване:

Обявена мощност (маркирана на табелката на уреда)	Включена (I) степен	Включена (II) степен
1200 W	600 W	1200 W
1600 W	800 W	1600 W
2400 W	1200 W	2400 W

При I степен на ключа светлинен индикатор мощност I свети. При II степен на ключа освен светлинен индикатор мощност I, свети и светлинен индикатор мощност II.

**3. Защита по температура (важи за всички модели)**

Уредът е оборудван със специално устройство (термоизключвател) за защита от прегряване на водата, което изключва нагревателя от електрическата мрежа, когато температурата достигне твърде високи стойности.

**⚠** *След задействане това устройство не се самовъзстановява и уредът няма да работи. Обърнете се към оторизиран сервиз за отстраняване на проблема.*

**VII. МОДЕЛИ С ТОПЛООБМЕННИК (СЕРПЕНТИНА) –ФИГ.1С, ФИГ.1D, ФИГ.1Е И ТАБЛ. 3 ÷ 5**

Това са уреди с вграден топлообменник и са предназначени за свързване към отоплителна система с максималната температура на топлоносителя - 80°C. Управлението на потока през топлообменника е въпрос на решение на конкретната инсталация, като избора на управлението трябва да се направи при проектирането ѝ (примерно: външен термостат измерващ температурата във водосъдържателя и управляващ циркуляционна помпа или магнитен вентил).

Бойлерите с топлообменник дават възможност за нагряване на водата както следва метода:

1. Чрез топлообменник (серпентина) - основен начин на подгряване на водата
2. Чрез помощен електрически нагревател с автоматично управление, вградени в уреда - използва се когато има нужда от допълнително загряване на водата или при ремонт на системата към топлообменника (серпентината). Свързването към електрическата инсталация и работата с уреда са посочени в предходните параграфи.

**Монтаж**

Освен по-горе описания начин на монтаж, особеното при тези модели, е че е необходимо топлообменника да се свърже към отоплителната инсталация. Свързването става, като се спазят посоките на стрелките от фиг.1с, 1d, 1е. Препоръчваме Ви да монтирате спирателни вентили на входа и изхода на топлообменника. При спирането на потока на топлоносителя чрез долният (спирателен) вентил ще избегнете нежеланата му циркуляция в периодите, когато използвате само електрически нагревател.

При демонтаж на вашият бойлер с топлообменник е необходимо двата вентила да бъдат затворени.

**⚠** *Задължително е да бъдат използвани диелектрични втулки при свързване на топлообменника към инсталация с медни тръби.*

**⚠** *За ограничаване на корозията, в инсталацията трябва да бъдат използвани тръби с ограничена дифузия на газове.*

## Модели с един топлообменник и гилза за термосензор

 **Инсталирането на уреда е за сметка на купувача и трябва да се извърши от квалифициран инсталатор в съответствие с основната инструкция и настоящото приложение към нея.**

Технически характеристики:

Тип	GCV6S 8047	GCV9S 10047	GCV9S 12047	GCV9S 15047	GCV11SO 15047
Площ на серпентина (m <sup>2</sup> )	0.45	0.7	0.7	0.7	0.83
Обем на серпентина (l)	2.16	3.23	3.23	3.23	3.88
Работно налягане на серпентина (MPa)	0.6	0.6	0.6	0.6	0.6
Максимална температура на топлоносителя (°C)	80	80	80	80	80

При модели с възможност за монтаж на гилзата за термосензора, доставена с уреда, трябва да се монтира към извода означен с „TS“. Резбата трябва да бъде уплътнена.

## Модели с два топлообменника и гилза за термосензор

Тези модели дават възможност за свързване към два външни топлинни източника – слънчев колектор и локално или централно водно топлоснабдяване.

Маркировки на серпентините:

- S1 и стрелка насочена към извода на серпентината – вход на серпентина S1
- S1 и стрелка насочена от извода на серпентината навън – изход на серпентина S1
- S2 и стрелка насочена към извода на серпентината – вход на серпентина S2
- S2 и стрелка насочена от извода на серпентината – изход на серпентина S2

Към водосъдържателя има заварена муфта с вътрешна резба 1/2" за монтаж на термосонда - означена с „TS“. В комплектацията на уреда има месингова гилза за термосонда, която следва да бъде навита към тази муфта.

Технически характеристики:

Тип	GCV7/4S 10047	GCV7/4S 12047	GCV7/4S 15047
Площ на серпентина S1 (m <sup>2</sup> )	0.5	0.5	0.5
Площ на серпентина S2 (m <sup>2</sup> )	0.3	0.3	0.3
Обем на серпентина S1 (l)	2.4	2.4	2.4
Обем на серпентина S2 (l)	1.4	1.4	1.4
Работно налягане на серпентина S1 (MPa)	0.6	0.6	0.6
Работно налягане на серпентина S2 (MPa)	0.6	0.6	0.6
Максимална температура на топлоносителя (°C)	80	80	80

## VIII. ПЕРИОДИЧНА ПОДДРЪЖКА

При нормална работа на бойлера, под въздействието на високата температура на повърхността на нагревателя се отлага варовик /т.н. котлен камък/. Това влошава топлообмена между нагревателя и водата. Температурата на повърхността на нагревателя и в зоната около него се повишава. Появява се характерен шум /на завираща вода/. Терморегулатора започва да включва и изключва по-често. Възможно е "лъжливо" задействане на температурната защита. Поради това производителят на този уред препоръчва профилактика на всеки две години на Вашият бойлер от оторизиран сервизен център или сервизна база, като услугата е за сметка на клиента. Тази профилактика трябва да включва почистване и преглед на анодния протектор (при бойлери със стъклокерамично покритие), който при необходимост да се замени с нов.

За да почистите уреда използвайте влажна кърпа. Не използвайте абразивни или съдържащи разтворител почистващи вещества.

**Производителят не носи отговорност за всички последици, вследствие неспазване на настоящата инструкция.**



### Указания за опазване на околната среда

Старите електроуреди съдържат ценни материали и поради това не трябва да се изхвърлят заедно с битовата смет! Молим Ви да съдействате с активния си принос за опазване на ресурсите и околната среда и да предоставите уреда в организирани изкупвателни пунктове(ако има такива).

## I. IMPORTANT RULES

1. This technical description and instructions manual was prepared in order to acquaint you with the product and the conditions of proper installation and use. These instructions were also intended for use by qualified technicians, who shall perform the initial installation, or disassembly and repairs in the event of a breakdown.
2. Following the current instructions will primarily be of interest to the consumer, but along with this, it is also one of the warranty conditions, pointed out in the warranty card, so that the consumer can benefit from the free warranty services. The producer is not responsible for damages in the appliance that have appeared as a result of operation and/or installation not corresponding to the instructions here.
3. The electric water heater complies with the requirements of EN 60335-1, EN 60335-2-21.
4. This appliance can be used by children aged from 3 years and above and persons with reduced physical, sensory or mental capabilities or lack of experience and knowledge if they have been given supervision or instruction concerning use of the appliance in a safe way and understand the hazards involved.
5. Children shall not play with the appliance.
6. Children aged from 3 to 8 years are only allowed to operate the tap connected to the water heater.
7. Cleaning and user maintenance shall not be made by children without supervision.

**⚠ Attention! Improper installation and connection of the appliance may make it hazardous for the health and life of consumers. It may cause grievous and permanent consequences, including but not limited to physical injuries and/or death. Improper installation and connection of the appliance may also lead to damage to the consumers' property /damage and/ or destruction/, or to that of third persons, as a result of, but not limited to flooding, explosion and/or fire.**  
*Installation, connection to the main water and power supply, and putting into operation must be carried out by certified electricians and technical personnel certified in installation of this category of appliances, who have obtained their license in the state where the installation and commissioning of the appliance are carried out, and in compliance with its local legislation.*

**⚠** *All alterations and modifications to the water heater's construction and electrical circuitry are forbidden. If such alterations or modifications are established during inspection, the appliance's warranty shall be null and void. Alterations and modifications shall mean each instances of removal of elements incorporated by the manufacturer, building in of additional components into the water heater, replacement of elements by similar elements unapproved by the manufacturer.*

### Mounting

1. The water heater must only be mounted in premises with normal fire resistance.
2. In the event the device is mounted in a bathroom, the selected location must exclude the possibility of water spray contact from the showerhead or portable showerhead attachment.
3. The water heater is designed to operate only in closed and heated premises where the temperature is not lower than 4°C and it is not designed to operate in a continuous protracted regime.
4. The appliance is affixed to a wall via the mounting brackets attached to the unit's body (if the brackets are not attached to the unit's body, they must be affixed in place via the provided bolts).

### Water heater connection

1. The appliance is intended to supply hot water to household sites equipped with a piping system working at pressure below 6 bar (0,6 Mpa).
2. The **safety return-valve must be mounted** on the cold water supply pipe, in observance of the direction arrow stamped on its body, indicating the incoming water's direction. Additional stopcocks must not be mounted between the safety return-valve and the water heater.  
**Exception:** If the local regulations (norms) require the usage of another protection valve or mechanism (in accordance with EN 1487 or EN 1489), then it must be bought additionally. For mechanisms operating in accordance with EN 1487 the announced operational pressure must be no more than 0.7 MPa. For other protection valves, the pressure at which they are calibrated must be 0.1 MPa lower than the one marked on the appliance's sign. In these cases the safety valve which the appliance is supplied with should not be used.
3. The safety valve and the pipe between the valve and the water heater must be protected from freezing. During hose draining - its free end must be always open to the atmosphere (not to be immersed). Make sure that the hose is also protected from freezing.
4. In order to secure the water heater's safe operation, the safety return-valve must undergo regular cleaning and inspections for normal functioning /the valve must not be obstructed/, and for the regions with highly calcareous water it must be cleaned from the accumulated lime scale. This service is not provided under warranty maintenance.
5. In order to prevent injury to user and third persons in the event of faults in the system for providing hot water, the appliance must be mounted in premises outfitted with floor hydro insulation and plumbing drainage. Don't place objects, which are not waterproof under the appliance under any circumstances. In the event of mounting the appliance in premises not outfitted with floor hydro insulation, a protective tub with a plumbing drainage must be placed under the appliance.
6. During operation – regime of heating the water – water drops through the drainage opening of the protection valve are usual. The protection valve should be left open to the atmosphere. Measures should be taken to lead and collect the leakages in order to prevent damages.
7. If the probability exists for the premise's temperature to fall below 0°C, the water heater must be drained.  
 In the event you must empty the water heater, first you must cut off its power supply. The inflow of water from the water mains must first be terminated and the hot water tap of the mixing-faucet must be opened. The water tap 7 (fig 4) must be opened to drain the water from water tank. If there is no such tap build in the pipe line, than the water can be drain directly from inlet pipe of water tank after when you disconnect it from water main.
8. These instructions shall also apply to water heaters equipped with a heat exchanger - Section VII. These are appliances with inbuilt heat exchanger and are intended to be connected to the heating system with maximum temperature of the heat carrier of 80°C.

### Connection to the electrical network

1. Do not switch on the water heater unless you established it was filled with water.
2. Upon connecting the water heater to the electric mains care must be taken to connect the safety lead.
3. Models without power cord, the circuit has to be supplied with a safety fuse (16A) and with inbuilt device to ensure disconnection of all pole pieces in the conditions of over-voltage from category III.
4. If the power supply cord (of models that have one) is damaged, it must be replaced by a service representative or a person with similar qualification, to avoid any risk.
5. For water heaters intended for horizontal mounting the power supply conductor insulation from fixed wiring must be protected from direct contact with the flange (in zone under the plastic panel). For example, insulating sleeving having temperature rating higher than 90 °C can be used.
6. During the heating the appliance could produce a hissing noise (the boiling water). This is common and does not indicate any damage. The noise gets higher with the time and the reason for this is the accumulation of limestone. To remove the noise the appliance must be cleaned from limestone. This type of cleaning is not covered by the warranty.

**Dear Clients,**

**The TESY team would like to congratulate you on your new purchase. We hope that your new appliance shall bring more comfort to your home.**

## II. TECHNICAL PARAMETERS

1. Nominal volume V, liters - see the appliance's rating plate
2. Nominal voltage - see the appliance's rating plate
3. Nominal power consumption - see the appliance's rating plate
4. Nominal pressure - see the appliance's rating plate

**!** *This is not the water mains pressure. This is the pressure that is announced for the appliance and refers to the requirements of the safety standards.*

5. Water heater type - closed type accumulating water heater, with thermal insulation

### For models without heat exchanger (coil)

6. Daily energy consumption - see Annex I
7. Rated load profile - see Annex I
8. Quantity of mixed water at 40°C V40 litres - see Annex I
9. Maximum temperature of the thermostat - see Annex I
10. Default temperature settings - see Annex I
11. Energy efficiency during water heating - see Annex I

### For models with heat exchanger (coil)

12. Storage volume in litres - see Annex II
13. Standing loss - see Annex II

## III. DESCRIPTION AND PRINCIPLE OF WORK

The appliance is designed to operate in regions where the water hardness is not more than 10°dH. In case that it is installed in a region where the water is harder it is possible that limestone precipitation accumulate very fast. This can cause a specific noise during heating, as well as fast damaging of the electrical part. For regions with harder water yearly cleaning of the limestone precipitation in the appliance is recommended, as well as usage of not more than 2 kW of heating power.

The appliance consists of a body, flange at the bottom side /for water heaters intended for vertical mounting/ or at the sides /for water heaters intended for horizontal mounting/, protective plastic panel safety-return valve.

1. The body consists of a steel reservoir (water tank) and housing (outer shell) with thermal insulation placed in-between made of ecologically clean high density polyurethane foam, and two pipes with thread G ½" for cold water supply (marked by a blue ring) and hot water outlet pipe (marked by a red ring).

The inner tank may be of two types depending on the model:

- Made of steel protected from corrosion by a special glass-ceramics coating
- Made of stainless steel

The vertical water heaters may be outfitted with a built in heat exchange unit (serpentine tube). The heat exchanger's entrance and exit are located at the sides and represent pipes with thread G ¾".

2. The flange is outfitted with: electric heater and thermostat. The water heaters with glass-ceramics coating are outfitted with a magnesium protector. The electric heater is used for heating the water in the tank and is managed by the thermostat, which automatically maintains the set temperature.

The thermostat has a built in overheating safety device, which switches of power to the heater when the water temperature reaches excessive values.

3. The safety-return valve prevents the appliance's complete emptying in the event the cold water supply is interrupted. The valve protects the appliance from pressure increases higher than the allowed value during heating (! pressure increases upon an increase of temperature), via release of excess pressure during the drainage opening.

**!** *The safety-return valve cannot protect the appliance in the event of water mains pressure in excess of the acceptable pressure stated for the appliance.*

## IV. MOUNTING AND SWITCHING ON

**!** *Attention! Improper installation and connection of the appliance may make it hazardous for the health and life of consumers. It may cause grievous and permanent consequences, including but not limited to physical injuries and/or death. Improper installation and connection of the appliance may also lead to damage to the consumers' property /damage and/ or destruction/, or to that of third persons, as a result of, but not limited to flooding, explosion and/or fire. Installation, connection to the main water and power supply, and putting into operation must be carried out by certified electricians and technical personnel certified in installation of this category of appliances, who have obtained their license in the state where the installation and commissioning of the appliance are carried out, and in compliance with its local legislation.*

**Note:** *The installation of the unit is at the buyer's expense.*

### 1. Mounting

We recommend the mounting of the device at close proximity to locations where hot water is used, in order to reduce heat losses during transportation. In the event the device is mounted in a bathroom, the selected location must exclude the possibility of water spray contact from the showerhead or portable showerhead attachment.

The appliance is affixed to a wall via the mounting brackets attached to the unit's body (if the brackets are not attached to the unit's body, they must be affixed in place via the provided bolts). Two hooks are used for suspending the appliance (min. Ø 10 mm) set firmly in the wall (not included in the mounting set). The mounting bracket's construction designed for water heaters intended for vertical mounting is universal and allows a distance between the hooks of 220 to 310 mm (fig. 1a). For water heaters intended for horizontal mounting, the distances between the hooks vary for the different models and are specified in the table 2 to Fig. 1b.

**!** *In order to prevent injury to user and third persons in the event of faults in the system for providing hot water, the appliance must be mounted in premises outfitted with floor hydro insulation and plumbing drainage. Don't place objects, which are not waterproof under the appliance under any circumstances. In the event of mounting the appliance in premises not outfitted with floor hydro insulation, a protective tub with a plumbing drainage must be placed under the appliance.*

**Note:** *the set does not include a protective tub and the user must select the same.*

### 2. Water heater connection to the pipe network.

Fig. 4:

Where: 1 - Inlet pipe; 2 - Safety valve; 3 - reducing valve (for water main pressure > 0,6 MPa); 4 - Stop valve; 5 - Funnel connected to the sewer network; 6 - Hose; 7 - Drain water tap.

Upon connecting the water heater to the water mains you must consider the indicative color markings /rings/ affixed to the pipes: blue for cold /incoming/ water, red for hot /outgoing/ water.

The mounting of the safety return-valve supplied with the water heater is obligatory. The safety return-valve must be mounted on the cold water supply pipe, in observance of the direction arrow stamped on its body, indicating the incoming water's direction. Additional stopcocks must not be mounted between the safety return-valve and the water heater.

**Exception:** If the local regulations (norms) require the usage of another protection valve or mechanism (in accordance with EN 1487 or EN 1489), then it must be bought additionally. For mechanisms operating in accordance with EN 1487 the announced operational pressure must be no more than 0.7 MPa. For other protection valves, the pressure at which they are calibrated must be 0.1 MPa lower than the one marked on the appliance's sign. In these cases the safety valve which the appliance is supplied with should not be used.

**!** *The presence of other /old/ safety return-valves may lead to a breakdown of your appliance and they must be removed.*

**!** *Other type of stopping armature is not allowed between the protection return valve (the protective device) and the appliance.*

**!** *The attaching of the safety return-valve to threads longer than 10 mm is not allowed, otherwise this may damage the valve and poses danger for your appliance.*

**!** *With ppliances for vertical assembly, the safety valve has to be connected to the ingoing pipe with the safety plastic panel of the appliance being taken off. After it has been assembled it should be in position as shown on Fig. 2.*

**!** *The safety valve and the pipe between the valve and the water heater must be protected from freezing. During hose draining - its free end must be always open to the atmosphere (not to be immersed). Make sure that the hose is also protected from freezing.*

Opening the cold-water stopcock of the water supply piping network and opening the hot-water stopcock of the water-mixing faucet carries out the filling of the water heater with water. After the filling is complete, a constant stream of water must begin to flow from the water-mixing faucet. Now you can close the hot water stopcock.

In the event you must empty the water heater, first you must cut off its power supply. The inflow of water from the water mains must first be terminated and the hot water tap of the mixing-faucet must be opened. The water tap 7 (fig.4) must be opened to drain the water from water tank. If there is no such tap build in the pipe line, than the water can be drain directly from inlet pipe of water tank after when you disconnect it from water main.

In the event of removing the flange, the discharge of several liters of water, which remain in the water tank, is normal.

**!** *Measures must be undertaken to prevent damage from discharging water during draining*

In case that the pressure in the water mains is over the value pointed out in the above paragraph II, then it is necessary to assemble a pressure reduce valve, otherwise the water heater would not function properly. The Manufacturer does not assume any liability for problems arising out of the appliance's improper use.

### 3. Water heater connection to the electrical network

**!** *Make sure the appliance is full of water prior to switching on the electrical mains power.*

3.1. Models with power cord with a plug are connected by inserting the plug into a contact. They are switched off the power supply by drawing the plug out of the contact.

**!** *The wall-plug must be properly connected to a separate electrical circle that is provided with a protector. It must be earthed.*

3.2. The appliance has to be connected to a separate electricity circuit of the stationary electrical wiring. The connecting has to be constant- with no plug contacts. The circuit has to be supplied with a safety fuse (16A) and with inbuilt device to ensure disconnection of all pole pieces in the conditions of over-voltage from category III.

The connecting of the conductors of the supply cord of the appliance has to be carried out as follows:

- conductor with brown insulation - to the phase conductor of the electrical wiring (L)
- conductor with blue insulation - to the neutral conductor of the wiring (N)
- conductor with yellow-green insulation - to the safety conductor of the wiring (⚡)

3.3. Models without power cord

The appliance has to be connected to a separate electricity circuit of the stationary electrical wiring. The circuit has to be supplied with a safety fuse 16A (20A for power > 3700W). Copper single core (rigid - non stranded) conductor shall be used for the connection - cable 3 x 2.5 mm<sup>2</sup> (cable 3 x 2.5 mm<sup>2</sup> for power > 3700W).

The electrical circuit supplying the appliance must have an in-built device ensuring the splitting of all terminal poles under conditions of super-voltage of category III. To install the power supply wire to the appliances remove the plastic cover. Connect the power wires in compliance with the marks on the terminals, as follows:

- the phase - to mark A, A1, L or L1;
- the neutral - to N (B or B1 or N1)
- The safety wire must be obligatory connected to the screw joint marked with 

After the installation, put the plastic cover back in its place!

Explanations to Fig. 3:

T2 - thermal switch; T1 - thermal regulator; S - switch; R - heater; SL1, SL2, SL3 - light indicator; F - flange.

## V. RUST PROTECTION MAGNESIUM ANODE

The magnesium anode protects the water tank's inner surface from corrosion. The anode element is an element undergoing wear and tear and is subject to periodic replacement.

In view of the long-term and accident free use of your water heater, the manufacturer recommends periodic inspections of the magnesium anode's condition by a qualified technician and replacement whenever required, and this could be performed during the appliance's technical preventive maintenance. For replacements, please contact the authorized service stations!

## VI. OPERATION

### 1. Switch on:

Before switching on the appliance for first time, make sure that the water heater is properly connected to the power supply network and full with water. The appliance is switched on by a switch integrated into the installation, described in item 3.3 of Section IV, or upon connecting the plug to the electrical contact (in the case of an extension cable with plug).

### 2. Water heaters with electromechanical control

Fig. 2 shows:

- 1 - Thermal regulator
- 2 - Power switch
- 3 - Indicator lights

#### Thermal regulator (1) and indicator light for „heating up / ready to use“

Setting of the temperature is provided by a knob for the thermal regulator (1). This setting allows for gradual adjustment to the desired temperature.

Fig. 2 displays the rotation direction of the knobs.

e ENERGY SAVING – in this mode the water in the appliance is at a temperature of approximately 60°C. Thus thermal loss is reduced.

Indicator light „heating up / ready to use“  - indicates the status/operation mode of the appliance: the light is red while the water is heated and it is blue when the water has reached the temperature as set by the thermostat. The light is off when the power switch is in off position.

#### Power switch (2) and indicator lights

Single-level power switch:

- 0 – power is off;
- I – power is on;

The power indicator light for I is on when the switch is turned on at level I.

Power switch with two levels:

- 0 – power is off;
- I, II – power is on;

Selection of levels of heating power:

Rated power (as marked on the nameplate of the appliance)	Switched to level (I)	Switched to level (II)
1200 W	600 W	1200 W
1600 W	800 W	1600 W
2400 W	1200 W	2400 W

At level I of the switch, the power indicator light I is on.

At level II of the switch both power indicator lights I and II are on.

### 3. Protection according to the temperature (valid for all models)

The appliance is equipped with a special facility (thermal circuit-breaker) for protection against over-heating of the water, which is switching off the heater from the electricity network, when the temperature reaches too high values.



*When this device operates, it does not self-reset and the appliance will not work. Please call an authorized service for solving the problem.*

## VII. MODELS EQUIPPED WITH A HEAT EXCHANGER (SERPENTINE TUBE) - FIG. 1C, FIG. 1D, FIG. 1E AND TABLES 3 ÷ 5

These are appliances with inbuilt heat exchanger and are intended to be connected to the heating system with maximum temperature of the heat carrier of 80°C. The control over the flow through the heat exchanger is a matter of solution for the particular installation, whereby the choice should be made at its design (e.g. external thermostat that measures the temperature in the water tank and operates a circulation pump or a magnet valve).

Water heaters with a heat exchanger provide the opportunity for the water to be heated in two ways:

1. by means of a heat exchanger (coil) – a primary way of heating the water,
2. by means of an auxiliary electrical heating element with automatic operation, built in the appliance – it is used only when additional heating of the water is needed or in case of repairs to the system of the heat exchanger (coil). The proper way of connecting the appliance to the electric network and how to work with it has been specified in the previous paragraphs.

### Mounting

In addition to the mounting manner outlined above, especially for the latter models, it shall be required to connect the heat exchanger to the heating installation. The connections are to be carried out in observance of the direction indicated by the arrows on Fig. 1c, 1d, 1e. We

recommend you mount stopcocks at the heat exchanger's entry and exit points. By stopping the flow of the thermophore via the lower (stopcock) you shall avoid the unnecessary circulation of the thermophore during periods of use only of the electric heating element.

Upon disassembly of you water heater equipped with a heat exchanger you must close both stopcocks.



*The usage of dielectric bushings for connecting the heat exchanger to an installation of copper pipes is obligatory.*



*For ensuring minimal corrosion, pipes with a limited diffusion of gasses must be used in the installation.*

## Models with a single heat exchanger and a thermal sensor pocket



*Appliance installation is responsibility of the customer hence a qualified installation technician has to perform it in accordance with the main user guide and the present appendix thereto.*

Technical parameters:

Type	GCV6S 8047	GCV9S 10047	GCV9S 12047	GCV9S 15047	GCV11SO 15047
Surface of the serpentine (m <sup>2</sup> )	0.45	0.7	0.7	0.7	0.83
Volume of the serpentine (l)	2.16	3.23	3.23	3.23	3.88
Operational pressure of the serpentine (MPa)	0.6	0.6	0.6	0.6	0.6
Maximum temperature of the heat carrier (°C)	80	80	80	80	80

For models with a possibility for installation of the thermal sensor pocket, delivered along with the appliance, it has to be installed where the „TS“ lead-in is. The thread needs to be tightened.

## Models with two heat exchangers and a thermal sensor pocket

These models allow for connection to two external heat sources – a solar panel and local or central water heating supply.

Serpentine markings:

- S1 and an arrow pointing at the serpentine lead-in – inlet of serpentine S1
- S1 and an arrow pointing outwards from the serpentine lead-in – outlet of serpentine S1
- S2 and an arrow pointing at the serpentine lead – inlet of serpentine S2
- S2 and an arrow pointing outwards from the serpentine lead-in – outlet of serpentine S2

There is a connexion with internal thread of 1/2" welded to the water tank for the purposes of installing thermal probe – marked with 'TS'. The appliance is fitted with brass pocket for a thermal probe which should be screwed into the aforesaid connexion.

Technical parameters:

Type	GCV7/4S 10047	GCV7/4S 12047	GCV7/4S 15047
Surface of serpentine S1 (m <sup>2</sup> )	0.5	0.5	0.5
Surface of serpentine S2 (m <sup>2</sup> )	0.3	0.3	0.3
Volume of serpentine S1 (l)	2.4	2.4	2.4
Volume of serpentine S2 (l)	1.4	1.4	1.4
Operational pressure of serpentine S1 (MPa)	0.6	0.6	0.6
Operational pressure of serpentine S2 (MPa)	0.6	0.6	0.6
Maximum temperature of heat carrier (°C)	80	80	80

## VIII. PERIODIC MAINTENANCE

Under normal use of the heater, under the influence of high temperature, lime scale /the so-called lime scale layer/ is deposited upon the heating element's surface. This worsens the heat exchange between the heating element and water. The heating element's surface temperature increases along /of boiling water/. The thermoregulator begins to switch on and off more frequently. A "deceptive" activation of the thermal protection is possible. Due to these facts, the manufacturer recommends preventive maintenance of your water heater every two years by an authorized service center or service base. This protective maintenance must include cleaning and inspection of the anode protector (for water heaters with glass-ceramic coating), which shall be replaced with a new one if need arises.

In order to clean the appliances use a damp cloth. Do not clean with abrasive or solvent content detergents. Do not pour water over the appliance.

**The manufacturer does not bare the responsibility for all consequences caused by not obeying the instructions, given hereby.**



### Instructions for protecting the environment

Old electric appliances contain precious materials and thus should not be thrown together with the household litter. We kindly ask you make your active contribution for protecting the resources and the environment by handing over the appliance in the authorized buy-back stations (if such exist).



## I. ВАЖНЫЕ ПРАВИЛА

1. Настоящая инструкция ознакомит Вас с изделием и условиями его правильного монтажа и эксплуатации. Инструкция предназначена также для технических специалистов, которые будут выполнять первоначальный монтаж устройства, его демонтаж и ремонт в случае неполадок. Соблюдение настоящей инструкции необходимо в интересах покупателя, а также является одним из условий, указанных в гарантии.
2. Прошу вас, имейте в виду, что соблюдение указаний в настоящей инструкции прежде всего в интересе покупателя, но вместе с этим одно из условий гарантий, указанных в карте гарантии, чтобы покупатель мог бы пользоваться бесплатно гарантийное обслуживание. Производитель не несет ответственность для поврежденный прибора и возможных повреждений, причиненных в результате эксплуатации и/или установки, которые не соответствуют на указания и инструкции в этом руководстве.
3. Электрический бойлер отвечает требованиям EN 60335-1, EN 60335-2-21.
4. Этот прибор предназначен быть использован детьми 3 и больше 3 летнего возраста и людьми с ограниченными физическими, чувствительными или умственными способностями, или людьми с отсутствием опыта и познаний, если они под наблюдением или их инструктировали в соответствии с безопасным употреблением прибора и они понимают опасности, которые могли бы возникнуть.
5. Детям нельзя играть с прибором.
6. Дети в возрасте от 3 до 8 лет имеют право работать только с краном, подключенным к водонагревателю.
7. Уборка и обслуживание прибора нельзя быть выполнена детьми, которые не контролируются.

**⚠ ВНИМАНИЕ! Неправильная установка и подключение прибора могут сделать его опасным для здоровья и жизни потребителей, привести к серьезным и необратимым последствиям, в том числе, к физическим повреждениям и/или смерти. Неправильная установка и подключение прибора может привести к повреждению и/или уничтожению имущества как потребителей, так и третьих лиц, в частности, к затоплению, взрыву, пожару.**

**Монтаж, подключение к водопроводу и к электрической сети должны выполняться квалифицированными специалистами по монтажу и ремонту приборов, которые получили свою квалификацию на территории страны, в которой осуществляется монтаж и ввод в эксплуатацию прибора и в соответствии с нормами ее законодательства.**

**⚠ Любые изменения в конструкции и электрической схеме водонагревателя запрещены. При выявлении внесенных изменений прибор снимается с гарантии. Под изменениями подразумевается любое удаление заводских элементов, установка в водонагревателе дополнительных компонентов, замена элементов аналогичными, но не одобренными производителем.**

### Монтаж

1. Водонагреватель следует устанавливать только в помещениях, соответствующих требованиям пожарной безопасности.
2. В ванной комнате водонагреватель устанавливается в таком месте, куда не попадает вода из душа.
3. Прибор должен эксплуатироваться только в закрытых и отапливаемых помещениях, в которых температура не падает ниже 4°C и не предназначен для работы в непрерывном проточном режиме.
4. Водонагреватель устанавливается с помощью планки, прикрепленной к его корпусу (если она не закреплена, это следует выполнить с помощью креплений в комплекте водонагревателя).

### Подключение водонагревателя к водопроводной сети

1. Прибор предназначен для обеспечения горячей водой бытовых объектов, оборудованных водопроводной сетью с рабочим давлением не более 6 атм. (0,6 МПа).
2. Установка предохранительного клапана, входящего в комплект водонагревателя, является обязательной. Предохранительный клапан устанавливается на входящем патрубке / для холодной воды, в соответствии с расположением стрелки на его корпусе, указывающей направление потока воды. Не допускается установка запорной арматуры между клапаном и устройством.  
**Исключение:** если местные законодательные или технические нормы требуют использование другого предохранительного клапана или устройства (отвечающего требованиям стандартов EN 1487 или EN 1489), его необходимо приобрести дополнительно. Для устройств, отвечающих требованиям стандартов EN 1487 максимальное заявленное рабочее давление должно быть 0,7 МПа. Для других предохранительных клапанов заявленное рабочее давление должно быть на 0,1 МПа ниже указанного на табличке прибора. В этих случаях нельзя использовать предохранительный клапан, который входит в комплект водонагревателя.
3. Возвратно предохранительный клапан и трубопровод от него к водонагревателю должны быть защищенными от замораживания. При дренажированием с шлангом – его свободный конец должен всегда быть открытым к атмосфере (Не погруженный). Шланг тоже должен быть обеспечен против замораживания.
4. Для безопасной работы водонагревателя необходимо регулярно проверять работу (на предмет блокирования) и очищать предохранительный клапан, а при эксплуатации прибора с более жесткой водой, необходимо очищать его от накипи. Эта услуга не входит в гарантийное обслуживание.
5. В целях безопасности потребителя и третьих лиц в случае неполадок в системе водоснабжения необходимо устанавливать водонагреватель в помещениях, имеющих напольную гидроизоляцию и канализационный дренаж. Запрещается устанавливать водонагреватель над предметами, не имеющими защиты от воздействия воды. При установке прибора в помещениях без напольной гидроизоляции необходимо под водонагревателем установить защитную ванну с канализационным дренажом.
6. Во время эксплуатации прибора – (в режиме нагрева воды) – возможно появление капель воды из дренажного отверстия предохранительного клапана. Это не является неисправностью прибора.
7. Если есть вероятность, что температура в помещении снизится ниже 0°C, из водонагревателя необходимо удалить воду. Если необходимо слить из водонагревателя воду, прежде всего, необходимо отключить его от электросети. Остановите подачу воды к прибору. Откройте кран для горячей воды смесителя. Откройте кран 7 (рис. 4) для того, чтобы слить воду из водонагревателя. Если при установке водонагревателя такой кран не устанавливался, то из водонагревателя можно слить воду прямо из входного патрубка, который предварительно должен быть отсоединен от водопровода. При снятии фланца обычно вытекает несколько литров воды, оставшейся во внутреннем баке.
8. Настоящая инструкция относится и к бойлерам с теплообменником - параграф VII. Това са уреди с вграден теплообменник и са предназначени за свързване към отоплителна система с максимална температура на топлоносителя - 80°C.

### Подключение к электрической сети

1. Не включайте водонагреватель, не убедившись, что он наполнен водой.
2. При подключении водонагревателя к электрической сети необходимо обратить внимание на правильное подключение заземления.
3. Водонагреватель без кабеля питания должен подключаться к отдельной цепи электрической сети, защищенной автоматическим выключателем. Автоматический выключатель должен обеспечивать разъединение всех полюсов в условиях перенапряжения категории III
4. Если шнур питания (в моделях, оснащенных таковым) поврежден, он должен быть заменен представителем сервиса или лицом с подобной квалификацией во избежание любого риска.
5. У бойлеров для горизонтального монтажа изоляция провода электропитания рической инсталляции, должна защищать от прикосновения с фланцем устройства (в зоне под пластиковой крышкой). Например при помощи изоляционной трубы с температурной устойчивостью больше 90°C.
6. Во время нагрева воды прибор может издавать свистящий шум (процесс нагревания воды). Это не является неисправностью прибора. Шум может усиливаться со временем из-за появления накипи. Чтобы устранить шум, необходимо почистить прибор. Эта услуга не покрывается гарантией.

Уважаемые клиенты,

Коллектив TESY сердечно поздравляет Вас с новой покупкой. Надеемся, что этот прибор повысит комфорт Вашего дома.

**II. ТЕХНИЧЕСКИЕ ХАРАКТЕРИСТИКИ**

1. Номинальный объем V, литры см. табличку на приборе
2. Номинальное напряжение - см. табличку на приборе
3. Номинальная мощность - см. табличку на приборе
4. Номинальное давление - см. табличку на приборе

**!** Это не давление водопроводной сети. Оно относится к прибору и соблюдает требования стандартов безопасности.

5. Тип водонагревателя - закрытый накопительный водонагреватель, с теплоизоляцией

**За модели без теплообменник (серпентина) Для моделей без теплообменника (серпентина)**

6. Ежедневное потребление электроэнергии – см. Приложение I
7. Объявленный профиль нагрузки- см. Приложение I
8. Количество смешанной воды при 40 °C V40 в литрах – см. Приложение I
9. Максимальная температура термостата – см. Приложение I
10. Заводские настройки температуры – см. Приложение I
11. Энергоэффективность в режиме нагрева воды – см. Приложение I

**Для моделей с теплообменником (серпентинно)**

12. Теплоаккумулирующий объем в литрах – см. Приложение II
13. Тепловые потери при нулевой нагрузке – см. Приложение II.

**III. ОПИСАНИЕ И ПРИНЦИП ДЕЙСТВИЯ**

Устройство состоит из корпуса, фланца в нижней части / у водонагревателей, предназначенных для вертикальной установки / или в боковой части / у водонагревателей, предназначенных для горизонтальной установки /, предохранительной пластмассовой панели и предохранительного клапана.

1. Корпус состоит из стального резервуара (внутреннего бака) и кожуа (внешняя обшивка) с теплоизоляцией между ними из экологического чистого пенополиуретана высокой плотности, и двух патрубков с резьбой G 1/2 - для подачи холодной воды (с синим кольцом) и для выхода горячей воды (с красным кольцом).

Внутренний бак в зависимости от модели может быть двух видов:

- Из черной стали, защищенной специальным стеклокерамическим антикоррозийным покрытием
- Из нержавеющей стали.

Вертикальные бойлеры могут иметь встроенный теплообменник (змеевик). Вход и выход из змеевика расположены по бокам и представляет собой трубы с резьбой G 3/4."

2. На фланце устанавливаются нагревательный элемент и термостат. В водонагревателе с внутренним баком со стеклокерамическим покрытием устанавливается также и магниевый анод. Нагревательный элемент служит для нагревания воды во внутреннем баке и управляется термостатом, который автоматически поддерживает определенную температуру.

Термостат снабжен встроенным устройством защиты от перегрева (термовыключатель), которое выключает нагревательный элемент, когда температура воды превышает допустимое значение.

3. Предохранительный клапан предотвращает утечку воды из водонагревателя при остановке подачи холодной воды из водопроводной сети. Он защищает устройство от повышения давления во внутреннем баке выше установленного в режиме нагрева (! при повышении температуры вода расширяется) путем выпуска излишков воды через дренажное отверстие

**!** Предохранительный клапан не может защитить прибор в случае подачи воды из водопроводной сети под давлением, превышающим давление, разрешенное для безопасной эксплуатации прибора.

**IV. МОНТАЖ И ПУСК**

**!** **ВНИМАНИЕ!** Неправильная установка и подключение прибора могут сделать его опасным для здоровья и жизни потребителей, привести к серьезным и необратимым последствиям, в том числе, к физическим повреждениям и/или смерти. Неправильная установка и подключение прибора может привести к повреждению и/или уничтожению имущества как потребителей, так и третьих лиц, в частности, к затоплению, взрыву, пожару. Монтаж, подключение к водопроводу и к электрической сети должны выполняться квалифицированными специалистами по монтажу и ремонту приборов, которые получили свою квалификацию на территории страны, в которой осуществляется монтаж и ввод в эксплуатацию прибора и в соответствии с ее нормами.

**!** **Примечание:** Установка прибора ест за счет покупателя.

**1. Монтаж.**

Рекомендуется монтировать бойлер в максимальной близости к месту использования горячей воды, чтобы сократить потери тепла воды в трубопроводе. При монтаже в ванной комнате бойлер устанавливается в таком месте, куда не попадает вода из душа или душевого распылителя.

Бойлер монтируется с помощью планки прикрепленной к его корпусу (если она не закреплена, это следует выполнить с помощью прилагаемых болтов). Монтаж осуществляется с помощью двух крючков (min. Ø 10 mm), прочно закрепленных на стене (не входят в комплект). Конструкция несущей планки у бойлеров для вертикального монтажа универсальна, и позволяет установить расстояние между крючками от 220 до 310 мм (фиг.1а). У бойлеров для горизонтального монтажа расстояния между крючками различны для различных моделей, и указаны в таблице 2 (фиг. 1b).

**!** В целях безопасности потребителя и третьих лиц в случае неполадок в системе подачи горячей воды необходимо устанавливать бойлер в помещениях, имеющих напольную гидроизоляцию и канализационный дренаж. Запрещается устанавливать бойлер на неводоустойчивые предметы. При монтаже устройства в помещениях без напольной гидроизоляции необходимо под бойлером установить защитную ванну с канализационным дренажом.

**!** **Примечание:** защитная ванна не входит в комплект и обеспечивается потребителем.

**2. Подключение бойлера к водопроводной сети.**

Фиг. 4

Где: 1 - Входящая труба; 2 - предохранительный клапан; 3 - редуцирующий вентиль (при давлении в водопроводе выше 0,7 МПа); 4 - останавливающий кран; 5 - воронка связанная к канализации; 6 - шланг; 7 - кран для выливания воды из бойлера  
При подключении водонагревателя к водопроводной сети необходимо обратить внимание на кольца патрубков: синее - для холодной / поступающей/ воды, красное для горячей / выходящей/ воды.

Установка предохранительного клапана, входящего в комплект водонагревателя, является обязательной. Предохранительный клапан устанавливается на входящем патрубке / для холодной воды, в соответствии с расположением стрелки на его корпусе, указывающей направление потока воды.

Не допускается установка запорной арматуры между клапаном и устройством.

**Исключение:** если местные законодательные или технические нормы требуют использовать другое предохранительное клапана или устройства (отвечающие требованиям стандартов EN 1487 или EN 1489), его необходимо приобрести дополнительно. Для устройств, отвечающих требованиям стандартов EN 1487 максимальное заявленное рабочее давление должно быть 0.7 МПа. Для других предохранительных клапанов заявленное рабочее давление должно быть на 0.1 МПа ниже указанного на табличке прибора. В этих случаях нельзя использовать предохранительный клапан, который входит в комплект водонагревателя.

**!** Наличие установленного стороннего /старого/ предохранительного клапана может привести к повреждению водонагревателя, поэтому он должен быть заменен.

**!** Не допускается установка запорной арматуры между предохранительным клапаном и прибором.

**!** Не допускается закручивание клапана к резьбе длиной более 10 мм, иначе это может привести к повреждению клапана и выходу бойлера из строя.

**!** Предохранительный клапан и патрубок, на котором он установлен должны быть защищенными от замерзания. При использовании дренажного шланга его свободный конец не должен погружаться в воду. Шланг должен быть защищен от замерзания.

Для заполнения водонагревателя водой необходимо открыть кран подачи холодной воды из водопроводной сети и кран для горячей воды смесителя. После наполнения водонагревателя водой из смесителя потечет постоянная струя воды, после чего можно закрыть кран для горячей воды смесителя.

Если необходимо слить из водонагревателя воду, прежде всего, необходимо отключить его от электросети. Остановите подачу воды к прибору. Откройте кран для горячей воды смесителя. Откройте кран 7 (рис. 4) для того, чтобы слить воду из водонагревателя. Если при установке водонагревателя такой кран не устанавливался, то из водонагревателя можно слить воду прямо из входного патрубка, который предварительно должен быть отсоединен от водопровода. При снятии фланца обычно вытекает несколько литров воды, оставшейся во внутреннем баке.

**!** При сливе воды необходимо предпринять меры предосторожности во избежание причинения ущерба и повреждений .

В случае, если давление в водопроводной сети превышает указанное в параграфе I значение, то необходимо установить редуцирующий клапан, в противном случае производителем не гарантируется правильная работоспособность водонагревателя. Производитель не несет ответственность за проблемы, связанные с неправильной эксплуатацией прибора.

**3. Подключение к электрической сети**

**!** Перед подключением водонагревателя к электрической сети необходимо убедиться, что он заполнен водой.

3.1. Водонагреватель, оснащенный кабелем питания с вилкой, подключается к электрической сети путем включения вилки в розетку. Отсоединение от электрической сети происходит выключением вилки из розетки.

**!** Розетка должна быть правильно подключена к электрической сети и защищена автоматическим выключателем. Розетка должна быть заземлена

3.2. Водонагреватель, оснащенный кабелем питания без вилки, должен подключаться к отдельной цепи электрической сети, защищенной автоматическим выключателем с заявленным номинальным током 16А (20А для мощности более 3700 Вт). Соединение должно быть неразрывным – без штепсельных соединений. Автоматический выключатель должен обеспечивать разъединение всех полюсов в условиях перенапряжения категории III.

Подключение проводов кабеля питания прибора должно происходить по следующей схеме:

- Провод коричневого цвета – к проводу фазы электрической сети (L)
- Провод синего цвета – к проводу нуля электрической сети (N)
- Провод желто-зеленого цвета – к проводу заземления электрической сети (⏚)

**3.3. Водонагреватель без кабеля питания должен**

подключаться к отдельной цепи электрической сети, защищенной автоматическим выключателем с заявленным номинальным током 16А (20А для мощности более 3700 Вт). Соединение осуществляется медным проводом с одной жилой (силовой кабель 3x2,5 мм<sup>2</sup> для общей мощности 3000Вт (кабель 3x4.0 мм<sup>2</sup> для общей мощности более 3700Вт). Автоматический выключатель должен обеспечивать разъединение всех полюсов в условиях перенапряжения категории III.

Для подсоединения кабеля питания к водонагревателю необходимо снять пластмассовую крышку. Подсоединение проводов должно быть в соответствии с маркировками электрических зажимов:

- Провод фазы к обозначению А или А1 или L или L1
- Провод нуля к обозначению В или В1 или N1
- Провод заземления подсоединить к винтовому соединению, обозначенному знаком 

После монтажа, пластмассовая крышка устанавливается на место!

Пояснение к фиг.3:

T2 – термовыключатель; T1 – терморегулятор; S – ключ; R – нагреватель; SL1, SL2, SL3 – сигнальная лампа; F – фланец.

## V. АНТИКОРРОЗИЙНАЯ ЗАЩИТА - МАГНИЕВЫЙ АНОД

Магниевый анод защищает внутреннюю поверхность внутреннего бака от коррозии.

Это расходный элемент, который подлежит периодической замене. В целях долгосрочной и безаварийной эксплуатации вашего водонагревателя производитель рекомендует периодически осуществлять проверку состояния магниевых анодов квалифицированным техническим специалистом и осуществлять замену в случае необходимости. Замена может проводиться и во время периодической профилактики прибора.

## VI. РАБОТА С ПРИБОРОМ.

### 1. Включение устройства

Перед первоначальным включением прибора убедитесь в том, что он включен правильно в электрическую сеть и наполнен водой.

Водонагреватель включается с помощью устройства, встроенного в электрическую цепь, описанную в подпункте 3 параграфа V или путем включения вилки в электрическую розетку (если модель оснащена кабелем питания с вилкой).

### 2. Водонагреватели с электромеханическим управлением

Фиг. 2 где:

1 - Терморегулятор

2 - Ключ мощности

3 - Световые индикаторы

#### Терморегулятор (1) и световой индикатор „зажигание / готов к употреблению“

Настройка температуры обеспечивается через ручку терморегулятора (1). Эта настройка позволяет плавно задавать желаемую температуру.

На фиг.2 указано направление вращения ручек.

**Э** ЭНЕРГОСБЕРЕЖЕНИЕ – В этом режиме вода в приборе – с температурой приблизительно 60°C. Таким способом уменьшаются тепловые потери.

Светлинный индикатор „зажигание / готов к употреблению“  - показывает состояние/режим, в котором находится прибор: светит в красном при нагревании воды и светит в синем при достижении указанной термостатом температуры воды. Не светит, когда ключ мощности в выключенном состоянии.

#### Ключ мощности (2) и световые индикаторы

Ключ мощности с одной степенью:

**0** – выключенное положение;

**I** – включенное положение;

Световой индикатор мощности **I** светит при включенной **I** степени ключа.

Ключ мощности с двумя степенями:

**0** – выключенное положение;

**I, II** – включенное положение;

Выбор степени для мощности нагревания:

Объявленная мощность (отмечена на табличке прибора)	Включенная (I) степень	Включенная (II) степень
1200 W	600 W	1200 W
1600 W	800 W	1600 W
2400 W	1200 W	2400 W

При **I** степени ключа светлинный индикатор мощности **I** светит.

При **II** степени ключа кроме светового индикатора мощности **I**, светит и светлинный индикатор мощности **II**.

### 3. Защита по температуре (действительно для всех моделей)

Устройство оснащено специальным устройством (термовыключатель) для защиты от перегрева воды, которое выключает нагреватель из электрической сети, когда температура достигнет слишком высоких величин.

 После активации, это устройство не самовосстанавливается и прибор не будет работать. Обратитесь к авторизованному сервису для устранения проблемы.

## VII. МОДЕЛИ С ТЕПЛООБМЕННИКОМ (ЗМЕЕВИКОМ) - ФИГ.1С, ФИГ.1D, ФИГ.1Е И ТАБЛ. 3 ÷ 5

Это приборы с встроенным теплообменником и они предназначены для подключения к системе отопления с максимальной температурой теплоносителя - 80°C. Управление потоком через теплообменник – вопрос решения конкретной установки, при котором выбор управления должен быть сделан при ее проектировании (например: внешний термостат который измеряет температуру в резервуаре для воды и управляющий циркуляционный насос или магнитный клапан).

Водонагреватели с теплообменником дают возможность нагрева воды следуя метода:

1. Через теплообменник (серпентин) - основной способ нагрева воды ;
2. Через вспомогательный электрический нагреватель с автоматическим управлением, встроенным в прибором - используется когда нужен дополнительный нагрев воды или при ремонте системы к теплообменнику (серпентину). Правильный способ подключения прибора к электрической сети и использование прибора было указано в предыдущих пунктах.

## Монтаж

Кроме описанного выше метода монтажа, особенность этих моделей состоит в том, что теплообменник необходимо подключить в отопительную систему. При подключении необходимо соблюдать направление стрелок (фиг.1с, 1d, 1е).

Рекомендуем монтировать запирающие вентили на входе и выходе теплообменника. При остановке потока теплоносителя с помощью нижнего (запирающего) вентиля предотвращается нежелательная циркуляция воды в теплоносителе в периоды, когда используется только электрический нагреватель.

При демонтаже водонагревателя с теплообменником необходимо закрыть оба вентиля.



Обязательно надо использовать диэлектрические лайнеры при связывании теплообменника к установке с медными трубами.



Для ограничения коррозии, в установке надо использовать трубы с ограниченной диффузией газов.

## Модели с одним теплообменником и гильзой для термосенсора



Установка прибора – за счет покупателя и это должно быть выполнено квалифицированным специалистом в соответствии с основной инструкцией и настоящего приложения к ней.

Технические характеристики:

Тип	GCV6S 8047	GCV9S 10047	GCV9S 12047	GCV9S 15047	GCV11SO 15047
Площадь серпантина (м <sup>2</sup> )	0.45	0.7	0.7	0.7	0.83
Объем серпантина (л)	2.16	3.23	3.23	3.23	3.88
Рабочее давление серпантина (МПа)	0.6	0.6	0.6	0.6	0.6
Максимальная температура теплоносителя (°C)	80	80	80	80	80

В моделях с возможностью установки гильзы для термосенсора, поставленной с прибором, надо установить к выводу, обозначенным с „TS“. Резьба должна быть уплотненной.

## Модели с двумя теплообменниками и гильза для термосенсора

Эти модели дают возможность для подключения к двум внешними тепловым источникам – солнечный коллектор и локальное или центральное отопление воды.

Маркировки серпантин:

- S1 и стрелка направленная к выводу серпантина – вход серпантина S1
- S1 и стрелка направленная от вывода серпантина наружу – выход серпантина S1
- S2 и стрелка направленная к выводу серпантина – вход серпантина S2
- S2 и стрелка направленная от вывода серпантина наружу – выход серпантина S2

К резервуару есть приваренная муфта с внутренней резьбой 1/2" для установки термозонды - обозначенной с "TS". В комплекте прибора есть гильза из латуни для термозонды, которую должно привинтить к этой муфте.

Технические характеристики:

Тип	GCV7/4S 10047	GCV7/4S 12047	GCV7/4S 15047
Площадь серпантина S1 (м <sup>2</sup> )	0.5	0.5	0.5
Площадь серпантина S2 (м <sup>2</sup> )	0.3	0.3	0.3
Объем серпантина S1 (л)	2.4	2.4	2.4
Объем серпантина S2 (л)	1.4	1.4	1.4
Рабочее давление серпантина S1 (МПа)	0.6	0.6	0.6
Рабочее давление серпантина S2 (МПа)	0.6	0.6	0.6
Максимальная температура на теплоносителя(°C)	80	80	80

## VIII. ПЕРИОДИЧЕСКОЕ ОБСЛУЖИВАНИЕ

При нормальной работе водонагревателя под воздействием высоких температур на поверхности нагревательного элемента образуется накипь. Это ухудшает теплообмен между нагревательным элементом и водой.

Температура поверхности нагревательного элемента и в зоне около него начинает повышаться. Слышен характерный шум /закипающей воды/. Терморегулятор начинает чаще включаться и выключаться. Возможно также и «ложное» срабатывание термовыключателя. По этой причине производитель рекомендует раз в два года проводить профилактику вашего водонагревателя.

Для очистки поверхности прибора используйте влажную тряпку. Не используйте абразивные чистящие средства или средства, содержащие растворители. Запрещается поливать корпус прибора водой.

**Производитель не несет ответственность за последствия при несоблюдении настоящей инструкции.**



### Указания по защите окружающей среды

Старые электроприборы представляют собой совокупность технических материалов и поэтому не могут быть утилизированы с бытовыми отходами! Поэтому мы хотели бы попросить Вас активно поддержать нас в деле экономии ресурсов и защиты окружающей среды и сдать этот прибор в приемный пункт утилизации.

1. La descripción técnica e instrucciones de funcionamiento tienen como objetivo presentarle el producto y las condiciones un montaje y funcionamiento correctos. Este manual va dirigido a los instaladores legalmente acreditados que llevarán a cabo el montaje y, posteriormente, el desmontaje y posible sustitución del equipo en caso de deterioro o desgaste.
2. El cumplimiento de estas instrucciones es en beneficio del usuario y comprador del equipo, así como una condición indispensable para la aplicación de la garantía. El fabricante no se hace responsable de los daños en el aparato y los daños causados por el uso o ensamblaje no conforme a las indicaciones e instrucciones de este manual.
3. El termo eléctrico responde a los requerimientos de EN 60335-1, EN 60335-2-21.
4. Este aparato puede ser manejado por niños mayores de 3 años, por personas con minusvalías físicas, sensoriales o mentales, o por personas que no hayan utilizado antes un aparato similar si están bajo supervisión o reciben las instrucciones precisas para un correcto y seguro manejo del termo, siendo conscientes de los peligros que puede suponer.
5. Los niños no deben jugar con el aparato.
6. Los niños de 3 a 8 años tienen derecho a operar únicamente con el grifo conectado al calentador.
7. La limpieza y mantenimiento del termo no puede ser realizada por niños sin supervisión.

**¡OJO! La instalación y conexión incorrecta del equipo podrán hacerlo peligroso para la salud y la vida de los usuarios haciendo posibles los daños graves y perdurables, incluso pero no limitados a la discapacidad física y/o muerte. También pueden causar daños/destrucción y/o aniquilación de su propiedad, así como a la de terceros, por inundación, explosión, incendio y otros.** La instalación, la conexión a la red de agua y a la red eléctrica, así como la puesta en marcha deberán ser llevadas a cabo únicamente por electricistas y técnicos cualificados para la reparación y el montaje del equipo que han adquirido sus competencias profesionales en el territorio del país donde se lleva a cabo el montaje y la puesta en marcha del equipo y en conformidad con su normativa.

**Queda terminantemente prohibido realizar modificaciones o cambios tanto en la estructura como en el circuito eléctrico del termo. Si se detecta alguna modificación durante la inspección del aparato, la garantía quedará anulada inmediatamente. Por modificaciones o cambios se entienden la eliminación de piezas o componentes originales del fabricante, la incorporación de elementos adicionales en el termo o el recambio de piezas por otros similares que no hayan sido aprobados por el fabricante.**

### Montaje

1. El termo debe montarse solamente en recintos con una seguridad anti incendios normal.
2. En caso de montar el termo en el cuarto de baño, debe ser instalado en un lugar en el que no pueda mojarse.
3. Está diseñado para funcionar en lugares cerrados y acondicionados en los que la temperatura no descienda por debajo de 4 °C y no está diseñado para funcionar de forma continua.
4. El aparato se fija a la pared mediante las placas que lleva incorporadas al cuerpo (si las placas no van ya incorporadas, deben ser acopladas al cuerpo mediante los tornillos provistos).

### Conexión del termo a la red de tuberías

1. El aparato tiene como fin suministrar agua caliente sanitaria a nivel doméstico en aquellas casas con un sistema de tuberías con una presión de no más de 6 bar (0,6 MPa).
2. **Es obligatorio que se monte la válvula de retorno de seguridad que incorpora el termo.** Esta se debe colocar en la entrada del agua fría, siguiendo el sentido indicado por la flecha, que indica la dirección de entrada del agua. No se admite el montaje de llaves de paso adicionales entre la válvula de retorno y el aparato.  
**Excepción:** Si las normativas locales requieren usar otra válvula de seguridad o dispositivo (que cumplen la normas EN 1487 o EN 1489) estos deben comprarse por separado. Para dispositivos que cumplen la norma EN 1487, la presión máxima de trabajo anunciada debe ser de 0,7 MPa. Para otras válvulas de seguridad, la presión a la que son calibradas debe ser 0,1 MPa inferior que la indicada en la placa del aparato. En estos casos, la válvula de retorno, que se suministra con el aparato, no debe ser utilizada.
3. La válvula de seguridad y la tubería entre la válvula y el termo deben estar protegidos contra la congelación. Durante el vaciado de la manguera, su extremo libre debe estar siempre abierto al atmósfera (nunca sumergido). Asegúrese de que la manguera también está protegida contra la congelación.
4. Para asegurar un funcionamiento correcto del termo, la válvula de retorno de seguridad debe someterse a una limpieza periódica e inspecciones para asegurar un funcionamiento normal/ la ausencia de obstrucciones en la válvula/ y, en las regiones con aguas altamente mineralizadas, la eliminación de la cal acumulada. Este servicio no está incluido en los términos de la garantía.
5. Para evitar daños en el usuario y/o terceras personas en caso de deterioro del sistema de suministro de agua caliente es necesario que el aparato se monte en recintos donde haya un hidroaislamiento de suelo y canerías de desagüe. En ningún caso sitúe objetos debajo del termo que no sean impermeables. En el caso de montar el aparato en recintos sin hidroaislamiento de suelo es necesario que se instale una cubeta de protección con canalización hacia la canería de desagüe debajo del aparato.
6. Durante el funcionamiento - fase de calentamiento del agua – es habitual que gotee agua a través de la abertura de drenaje de la válvula de seguridad. La válvula de seguridad debe estar abierta a la atmósfera. Además, deben tomarse medidas para conducir y recoger las fugas a fin de evitar daños.
7. Si se prevé que se van a alcanzar temperaturas de congelación (bajo °C) el termo debe ser completamente vaciado.

En el caso de que necesite vaciar el termo, primero deberá cortar el suministro eléctrico. Detenga igualmente el suministro de agua al termo. Abra el grifo de agua caliente del grifo de mezcla. Abra el grifo 7 (Fig.4) para descargar el agua del termo. En caso de que falte ese grifo en la instalación, el agua puede descargarse directamente del tubo de entrada de agua, desconectando previamente el termo de las tuberías de agua.

8. Estas instrucciones deben aplicarse de igual manera a los termos con intercambiador de calor incorporado - sección VII. Estos son dispositivos con un intercambiador de calor incorporado y están destinados a ser conectados al sistema de calefacción con temperatura máxima del portador de calor de 80°C.

### Conexión a la red eléctrica

1. No conecte el termo sin estar seguro de que está lleno de agua.
2. Durante la conexión del termo a la corriente eléctrica hay que tener especial cuidado al conectar el cable de seguridad.
3. Los modelos sin cable de alimentación - el circuito debe estar provisto de un fusible de seguridad y contar con un dispositivo incorporado para asegurar la desconexión de todas las piezas eléctricas en caso de sobretensión de la categoría III.
4. Si el cable de alimentación (en aquellos aparatos que lo incorporen) sufre daños, debe ser sustituido por el servicio técnico oficial o por un profesional con la formación adecuada para ello, a fin de evitar cualquier riesgo.
5. En los termos de montaje horizontal, los cables de alimentación de la instalación eléctrica deben estar protegidos frente un contacto con la brida del aparato (en la zona de la tapa de plástico). Por ejemplo por un tubo aislante de resistencia térmica superior a 90°C.
6. Durante el proceso de calentamiento, la resistencia puede emitir un ligero ruido (agua hirviendo), lo cual es habitual y no implica ningún problema. Sin embargo, si el ruido va a más con el paso del tiempo puede que la razón sea la acumulación de cal. Para eliminar el ruido será necesario limpiar el aparato desencrustando la cal adherida.

Estimados clientes,

El equipo de TESI cordialmente le felicita su nueva compra. Esperamos que el nuevo aparato aporte confort a su hogar.

## II. CARACTERÍSTICAS TÉCNICAS

1. Capacidad nominal, litros – ver la placa de características del aparato.
2. Tensión nominal - ver la placa de características del aparato.
3. Consumo de energía nominal - ver la placa de características del aparato
4. Presión nominal - ver la placa de características del aparato

**!** *Ésta no es la presión de la red de suministro de agua. Es la anunciada para el aparato y se refiere a los requisitos de las normas de seguridad.*

5. Tipo de termo - termo cerrado de acumulación con aislamiento térmico
- Para los modelos sin intercambiador de calor (serpentin)**
6. Consumo diario de electricidad - ver Anexo I
7. Perfil de carga nominal - ver Anexo I
8. Cantidad de agua mezclada a 40 ° C V40 en litros - ver Anexo I
9. Temperatura máxima del termostato - ver Anexo I
10. Ajustes de temperatura de serie - ver Anexo I
11. Eficiencia energética durante el calentamiento del agua - ver Anexo I

### Para los modelos con intercambiador de calor (serpentin)

12. Volumen de almacenamiento en litros - ver Anexo II
13. Pérdidas de calor en carga cero- ver Anexo II.

## III. DESCRIPCIÓN Y FUNCIONAMIENTO

El aparato se compone de cuerpo, brida en la parte posterior (en termos verticales) o en ambos lados (en termos horizontales); un panel de protección de plástico y una válvula de retorno de seguridad.

1. El cuerpo se compone de un tanque de acero (contenedor de agua) y una carcasa (envoltura externa) con aislamiento térmico entre ellos de un poliuretano ecológico de alta densidad, y dos tubos con rosca G ½ para dar agua fría (de anillo azul) y agua caliente (de anillo rojo).

El tanque interno puede ser de dos tipos en función del modelo:

- De acero con una cobertura especial vitrocerámica para evitar la acumulación de cal.
- De acero inoxidable.

Los termos verticales pueden incorporar un intercambiador de calor (serpentin). La entrada y la salida del tubo de la caldera están situadas a los lados y representan tubos con rosca G ¾”.

2. La brida esta equipada con: resistencia eléctrica y termostato. Los termos con cobertura de protección vitrocerámica incorporan también un ánodo de magnesio. La resistencia eléctrica sirve para calentar el agua en el tanque y es controlada por el termostato, encargado de mantener la temperatura configurada de forma constante. El termostato incorpora un dispositivo de seguridad para evitar el sobrecalentamiento, que apaga el termo cuando la temperatura del agua ha subido a demasiados grados.
3. La válvula de retorno de seguridad protege al termo de vaciarse por completo en caso de un corte en el suministro de agua fría. La válvula protege al aparato de subidas de presión por encima de los valores permitidos durante la fase de calentamiento (la presión se eleva en cuanto se produce un incremento de la temperatura), mediante la liberación del exceso de presión durante la apertura de drenaje.

**!** *La válvula de retorno de seguridad no puede proteger el aparato cuando el suministro de agua viene con mayor presión que la indicada para el aparato.*

## IV. MONTAJE Y CONEXIÓN

**!** *¡OJO! La instalación y conexión incorrecta del equipo podrán hacerlo peligroso para la salud y la vida de los usuarios haciendo posibles los daños graves y perdurables, incluso pero no limitados a la discapacidad física y/o muerte. También pueden causar daños/destrucción y/o aniquilación de su propiedad, así como a la de terceros, por inundación, explosión, incendio y otros. La instalación, la conexión a la red de agua y a la red eléctrica, así como la puesta en marcha deberán ser llevadas a cabo únicamente por electricistas y técnicos cualificados para la reparación y el montaje del equipo que han adquirido sus competencias profesionales en el territorio del país donde se lleva a cabo el montaje y la puesta en marcha del equipo y en conformidad con su normativa.*

**!** **Observación:** Instalar el aparato está a cargo del comprador.

### 1. Montje

Se recomienda que el montaje del aparato sea lo más cerca posible de los puntos de suministro del agua caliente para con ello minimizar las pérdidas de calor en la conducción de agua. En caso de montar el termo en el cuarto de baño, debe ser instalado en un lugar en el que no pueda mojarse. El aparato se fija a la pared mediante las placas que lleva incorporadas al cuerpo (si las placas no van ya incorporadas, deben ser acopladas al cuerpo mediante los tornillos provistos). El termo quedará colgado de la pared por la acción de dos ganchos (min. F 10 mm) fijados firmemente en la pared (no incluidos en el set de montaje). La construcción de la placa que llevan los termos de montaje vertical es universal y permite que la distancia entre los ganchos sea de 220 a 310 mm. - fig. 1a. En los termosifones de montaje horizontal las distancias entre los ganchos son diferentes para los distintos modelos y están mostradas en la tabla 2. de fig. 1b.

**!** *Para evitar daños en el usuario y/o terceras personas en caso de deterioro del sistema de suministro de agua caliente es necesario que el aparato se monte en recintos donde haya un hidroaislamiento de suelo y canerías de desagüe. En ningún caso situe objetos debajo del termo que no sean impermeables. En el caso de montar el aparato en recintos sin hidroaislamiento de suelo es necesario que se instale una cubeta de protección con canalización hacia la canería de desagüe debajo del aparato.*

**!** **Observación:** el set de montaje no incluye la cubeta de protección y es el usuario el que debe elegirla.

### 2. Conexión del termo a la red de tuberías

Fig. 4

Donde: 1. Tubo de entrada, 2. Válvula de seguridad 3. Válvula de reducción (en caso de una presión en el suministro de agua de más de 0.6 MPa), 4. Una válvula de parada 5. Embudo con una conexión al desagüe. 6. Manguera 7. Grifo para descargar el agua. Cuando se conecta el termo a la red de conducción de agua hay que tener en cuenta los signos de color indicadores (anillos) en los tubos: azul – para agua fría /de entrada/, rojo – para el agua caliente /de salida/.

**Es obligatorio que se monte la válvula de retorno de seguridad que incorpora el termo.** Esta se debe colocar en la entrada del agua fría, siguiendo el sentido indicado por la flecha, que indica la dirección de entrada del agua. No se admite el montaje de llaves de paso adicionales entre la válvula de retorno y el aparato.

Excepción: Si las normativas locales requieren usar otra válvula de seguridad o dispositivo (que cumplen las normas EN 1487 o EN 1489) estos deben comprarse por separado. Para dispositivos que cumplen la norma EN 1487, la presión máxima de trabajo anunciada debe ser de 0,7 MPa. Para otras válvulas de seguridad, la presión a la que son calibradas debe ser 0,1MPa inferior que la indicada en la placa del aparato. En estos casos, la válvula de retorno, que se suministra con el aparato, no debe ser utilizada.

**!** *La presencia de otras /viejas/ válvulas de retorno puede provocar un deterioro de su aparato, por lo que deben ser eliminadas.*

**!** *No se admiten otras llaves de paso entre la válvula de seguridad y el aparato.*

**!** *No se permite la fijación de la válvula de retorno de seguridad a cables de longitud superior a 10mm, en caso contrario esto puede causar el deterioro de su válvula y será peligroso para su aparato.*

**!** *En los termos verticales, la válvula de protección debe estar conectada a la tubería de entrada si el panel de plástico del aparato está quitado. Después de su montaje, este debe adoptar la posición marcada en la figura 2.*

**!** *La válvula de seguridad y la tubería entre la válvula y el termo deben estar protegidos contra la congelación. Durante el vaciado de la manguera, su extremo libre debe estar siempre abierto al atmósfera (nunca sumergido). Asegúrese de que la manguera también está protegida contra la congelación.*

La apertura de la llave de agua fría de la red de suministro de agua y la apertura de la llave de agua caliente del grifo de mezcla lleva a cabo el llenado del termo de agua. Tras el completo llenado del termo, debe comenzar un flujo constante de agua desde el grifo de mezcla de agua. Ahora ya puede cerrar el grifo de agua caliente. En el caso de que necesite vaciar el termo, primero deberá cortar el suministro eléctrico. Detenga igualmente el suministro de agua al termo. Abra el grifo de agua caliente del grifo de mezcla. Abra el grifo 7 (Fig.4) para descargar el agua del termo. En caso de que falte ese grifo en la instalación, el agua puede descargarse directamente del tubo de entrada de agua, desconectando previamente el termo de las tuberías de agua. Cuando se quita la brida es normal que fluyan unos litros de agua, procedentes del tanque de agua.

**!** *Cuando se extrae, deben adoptarse unas medidas de prevención de daños por el agua que se derrama.*

Si la presión en la red de agua supera los valores indicados en el párrafo 2, es necesaria la instalación de una válvula de reducción de presión, de lo contrario el termo de agua no funcionará correctamente. El fabricante no asume la fabricante de los problemas causados por el uso incorrecto del aparato.

### 3. Conexión a la red eléctrica.

**!** *Antes de conectar la alimentación eléctrica, asegúrese de que el aparato está lleno de agua.*

3.1. Los modelos provistos con cable de alimentación con enchufe se conectan insertando el enchufe en el contacto. Para apagarlo basta con desconectar el enchufe del contacto.

**!** *La toma debe estar conectada a un circuito separado provisto de un mecanismo de seguridad. Se debe estar conectado a tierra.*

3.2. Termos de agua equipados con cable de alimentación sin clavija de enchufe

El aparato tiene que estar conectado a un circuito eléctrico separado del cableado eléctrico estacionario. La conexión tiene que ser constante - sin clavija de enchufe. El circuito debe estar provisto de un fusible de seguridad y contar con un dispositivo incorporado para asegurar la desconexión de todas las piezas eléctricas en caso de sobretensión de la categoría III.

Los cables de alimentación del aparato deben conectarse de la manera siguiente:

- Cable de aislamiento marrón - al cable de fase de la instalación eléctrica (L).
- Cable de aislamiento azul - al cable neutro de la instalación eléctrica (N).
- Cable de aislamiento amarillo-verde - al cable protector de la instalación eléctrica (⚡)

3.3. Termo de agua sin cable de alimentación

El aparato debe conectarse a un circuito eléctrico individual de la instalación eléctrica fija, equipado con un fusible de seguridad con corriente eléctrica nominal de 16A (20A para potencia > 3700W). La conexión se realiza por cables de cobre con un hilo (sólidos) – cable 3x2,5 mm2 para potencia total de 3000W (cable 3x4.0mm2 para potencia > 3700W).

El circuito eléctrico debe contar con un dispositivo incorporado para asegurar la desconexión de todas las piezas eléctricas en caso de sobretensión de la categoría III.

Para conectar el cable de alimentación al termo, retire primero la tapa de plástico (fig. 2 a, b, c, d según el modelo comprado).

Conectar los cables de alimentación de la siguiente manera:

- cable correspondiente a fase conecte a señal A o A1 o L o L1.
- cable correspondiente a neutro conecte a señal N (B o B1 o N1).
- Es obligatoria la conexión del cable de seguridad a la junta de tornillo con el enlace de tornillo, señalado con signo (⚡).

Después de montaje la tapa de plástico se pone de nuevo!

Aclaraciones de la fig 3:

T2 – desconectador de termo, T1 – regulador de termo;  
S – interruptor; R – calentador; SL1, SL2, SL3 – luz señal; F – elemento de conexión.

**V. PROTECCIÓN CONTRA CORROSIÓN – ÁNODO DE MAGNESIO**

El ánodo de magnesio protege la superficie interna del tanque de agua contra corrosión.

Se trata de un elemento de sacrificio que debe ser sometido a revisiones periódicas y ser sustituido cuando sea preciso.

A la vista del uso a largo plazo y aun sin averías, el fabricante recomienda realizar una inspección periódica del ánodo por un técnico autorizado, así como su sustitución en caso de necesidad.

Para realizar el recambio, contacte a los servicios autorizados!

**VI. FUNCIONAMIENTO DEL APARATO.**

**1. Conexión del aparato.**

Antes de encender el aparato por primera vez asegúrese de que el termo ha sido conectado correctamente a la red eléctrica y de que está lleno de agua. El encendido del termo se produce mediante un interruptor interno de la instalación, descrito en la figura 3.3 de la sección IV, o al conectar el enchufe a la red eléctrica (si el modelo tiene un cable con tomacorriente).

**2. Termos con control electromecánico**

Fig. 2 donde:

- 1 - Termorregulador
- 2 - Interruptor de potencia
- 3 - Indicadores de luz

**Termorregulador (1) e indicador de luz „calentamiento / listo para usar“**

Ajuste de la temperatura con la perilla del termorregulador (1). Este ajuste permite establecer gradualmente la temperatura deseada.

La Figura 2 muestra la dirección de giro de las perillas.

**e AHORRO DE ENRGÍA** – En este modo el agua en el termo tendrá una temperatura de aproximadamente 60°C. De esta manera se reducen las pérdidas de calor.

El indicador de luz „calentamiento / listo para usar“ - muestra el estado / modo en el que está el termo: se ilumina en rojo cuando se está calentando el agua y se ilumina en azul cuando se alcanza la temperatura, indicada por el termostato. El indicador de luz no se ilumina cuando el interruptor de potencia está apagado.

**Interruptor de potencia (2) e indicadores de luz**

Interruptor con un nivel de regulación de potencia:

- 0 – posición de apagado;
- I – posición de encendido;

El indicador de luz I se ilumina cuando el interruptor está colocado en el nivel de regulación de potencia I.

Interruptor con dos niveles de regulación de potencia:

- 0 – posición de apagado;
- I, II – posición de encendido;

Elegir el nivel de potencia de calentamiento:

Potencia admisible (indicada en la placa de identificación en el dispositivo)	Encendido (I) nivel de potencia	Encendido (II) nivel de potencia
1200 W	600 W	1200 W
1600 W	800 W	1600 W
2400 W	1200 W	2400 W

Para el nivel de regulación de potencia del interruptor I se ilumina el indicador de luz de potencia I.

Para el nivel de regulación de potencia II además del indicador de luz de potencia I, se ilumina el indicador de luz de potencia II.

**3. Protección por temperatura (válida para todos los modelos)**

El aparato está provisto de un mecanismo especial (desconector de termo) para protegerlo del sobrecalentamiento del agua, que apaga el termo cuando la temperatura alcanza valores muy altos.

**!** Después de la activación, el dispositivo no se resetea y, por tanto, no vuelve a encenderse. Póngase en contacto con un servicio técnico autorizado para solucionar la incidencia.

**VII. MODELOS CON INTERCAMBIADOR DE CALOR (SERPENTINA) – FIG.1C, FIG.1B, FIG.1E Y TABLA 3 ÷ 5**

Estos son termos con un intercambiador de calor incorporado y están destinados a ser conectados al sistema de calefacción con temperatura máxima del flujo caloportador de 80°C. El control sobre el flujo a través del intercambiador de calor es una cuestión a tratar en instalación en particular, por lo cual la elección debe hacerse en su diseño (por ejemplo un termostato externo que mide la temperatura en el tanque de agua y opera una bomba de circulación o una válvula magnética).

Los termos con un intercambiador de calor permiten que el agua se caliente de dos maneras:

1. A través de un intercambiador de calor (serpentin) – la manera principal de calentamiento de agua.
2. A través de resistencia eléctrica auxiliar con funcionamiento automático, incorporada en el dispositivo - sólo se utiliza cuando se necesita calentamiento adicional del agua o en caso de reparaciones en el sistema del intercambiador de calor (serpentin). La forma correcta de conectar el aparato a la red eléctrica y la manera de operar con el dispositivo han sido especificadas en los párrafos anteriores. .

**Montaje**

Además de la manera de montaje descrita más arriba, lo particular en estos modelos es que es necesario que el intercambiador de calor sea conectado a la instalación de calefacción. La conexión se realiza siguiendo las indicaciones de las flechas de la fig. 1c, 1d, 1e.

Le recomendamos que monte unas llaves de paso en la entrada y la salida del serpentín. En caso de parar la Estas llaves cortaran la circulación del flujo caloportador en los periodos en los que solo se use la resistencia eléctrica.

En caso de desmontaje de su termo con serpentín es necesario que ambas llaves de paso sean cerradas.

**!** Es imperativo el uso de casquillos dieléctricos para conectar el intercambiador de calor a la instalación de tubos de cobre.

**!** Para limitar la corrosion, utilice tubos de difusión limitada de gases en la instalación.

**Modelos con un intercambiador de calor y una vaina para termosensor**

**!** La instalación del dispositivo es por cuenta del técnico cualificado especialista calificado, de acuerdo con las instrucciones descritas en este manual.

**Características técnicas:**

Tipo	GCV6S 8047	GCV9S 10047	GCV9S 12047	GCV9S 15047	GCV11S0 15047
Superficie del serpentín (m²)	0.45	0.7	0.7	0.7	0.83
Volumen del serpentín (l)	2.16	3.23	3.23	3.23	3.88
Presión de trabajo del serpentín (MPa)	0.6	0.6	0.6	0.6	0.6
Temperatura máxima del portador de calor (°C)	80	80	80	80	80

En los modelos con posibilidad de montar la vaina para termosensor, suministrado con el dispositivo, este debe ser montado al terminal indicado por „TS“. La rosca debe ser sellada.

**Modelos con dos intercambiadores de calor y una vaina para termosensor**

Estos modelos permiten la conexión a dos fuentes de calor externas – un colector solar y un suministro de calefacción y de agua local o central.

Indicaciones en los intercambiadores de calor:

- S1 y flecha dirigida hacia el terminal del serpentín – entrada del serpentín S1
- S1 y flecha dirigida desde el terminal del serpentín hacia fuera – salida del serpentín S1
- S2 y flecha dirigida hacia el terminal del serpentín – entrada del serpentín S2
- S2 y flecha dirigida desde el terminal del serpentín – salida del serpentín S2

El tanque de agua tiene soldado un manguito con roscado interno 1/2 para la instalación de un termopar - indicado por „TS“. En el conjunto del dispositivo hay un bolsillo de latón para termopar, que debe ser enroscado al manguito.

**Características técnicas:**

Tipo	GCV7/4S 10047	GCV7/4S 12047	GCV7/4S 15047
Superficie del serpentín S1 (m²)	0.5	0.5	0.5
Superficie del serpentín S2 (m²)	0.3	0.3	0.3
Volumen del serpentín S1 (l)	2.4	2.4	2.4
Volumen del serpentín S2 (l)	1.4	1.4	1.4
Presión de trabajo del serpentín S1(MPa)	0.6	0.6	0.6
Presión de trabajo del serpentín S2(MPa)	0.6	0.6	0.6
Temperatura máxima del portador de calor (°C)	80	80	80

**VIII. MANTENIMIENTO PERIÓDICO**

Bajo condiciones normales de funcionamiento del termo, y con una alta temperatura en la superficie de la resistencia eléctrica, se suelen producir depositos de cal. Esto empeora el intercambio de calor entre la resistencia y el agua. Ello provoca que la resistencia se sobrecaliente y provoque los ruidos típicos del agua en ebullición. El termostato a su vez se enciende y apaga con mayor frecuencia. Es posible asimismo que se active el modo de protección para evitar el sobrecalentamiento. Debido a esto, el fabricante recomienda un mantenimiento preventivo cada dos años por un servicio técnico autorizado. Este mantenimiento debe incluir la limpieza e inspección del ánodo, que deberá ser reemplazado cuando sea necesario.

Para limpiar el aparato utilice un paño húmedo. No use limpiadores abrasivos o aquellos que contengan disolventes. No eche agua por encima del termo.

**El fabricante no se hace responsable de todas las consecuencias derivadas de no respetar estas instrucciones.**



**Advertencia para la protección del medio ambiente**

!Los aparatos electricos contienen materiales no desechables, por lo que no deben ser tirados junto con la basura domestica.

! Por ello le solicitamos que nos ayude a contribuir activamente en el ahorro de recursos y en la protección del medio ambiente entregando este aparato en los puntos de recogida existentes!

## I. REGRAS IMPORTANTES.

1. As descrições técnicas e o manual de instruções foram preparadas de forma a dar-lhe a conhecer o produto, a sua instalação e uso. Estas instruções devem ser seguidas também por técnicos especializados, para fazer a montagem, desmontagem e reparação em caso de avaria.
2. A observância das indicações do presente manual de instruções é antes de mais no interesse do utente e ao mesmo tempo faz parte das condições de garantia indicadas no certificado de garantia, para que o utente possa beneficiar da assistência técnica gratuita. O fabricante não se responsabiliza por avarias no aparelho ou por eventuais danos causados devido a uma exploração e/ou montagem não conformes às indicações e às instruções do presente manual.
3. O termoacumulador cumpre as normas EN 60335-1, EN 60335-2-21.
4. Este aparelho ã destinado para ser utilizado por crianças com idade de 3 anos e mais do que 3 anos e por pessoas com deficiências físicas, sensoriais ou intelectuais ou por pessoas sem experiência e conhecimentos caso elas sejam supervisionadas ou instruídas de acordo com o uso seguro do aparelho e entendam os perigos que possam ocorrer.
5. As crianças não tm que brincar com o aparelho.
6. Crianças com idade de 3 a 8 anos podem operar apenas com a torneira ligada à caldeira.
7. A limpeza e a manutenção do aparelho não devem ser efetuadas por crianças, que não são supervisionadas.

**⚠ CUIDADO! A instalação e a conexão incorretas do aparelho irão torná-lo perigoso com graves consequências para a saúde e a vida do consumidor, inclusive, mas não só até deficiências físicas e/ou morte. Isto pode também causar danos à propriedade deles /danificação e/ou destruição/, como também à de terceiros, causados por, mas não só, inundações, explosões, fogo.**

*A instalação, a conexão à alimentação de água e a conexão à rede elétrica, como também a introdução em serviço deve ser feita só e unicamente por electricistas e técnicos certificados para arranjos e instalação do aparelho que adquiriram capacidade no território do país onde a instalação e a introdução em serviço são realizadas de acordo com a legislação em vigor.*

**⚠ Todas as alterações e modificações introduzidas à construção do termoacumulador e circuito eléctrico estão proibidas. Se estas alterações ou modificações foram feitas durante a instalação, a garantia do produto é nula. Alterações e modificações, significa a retirada de elementos incorporados pelo fabricante, a adição de componentes ao termoacumulador ou a substituição de componentes por elementos similares não aprovados pelo fabricante.**

### Montagem

1. O termoacumulador deve ser montado em acordo com as regras normais de resistência ao fogo.
2. Em caso da montagem do aparelho numa casa de banho, deve-se escolher uma zona fora do alcance de projecções de água.
3. O aparelho destina-se somente a ser utilizado em locais fechados e aquecidos em que a temperatura não fica inferior a 4° C e não se destina a trabalhar em regime de passagem contínua.
4. O aparelho é suspenso à parede, através de suportes fixos à unidade (em caso do suporte não estar fixo ao aparelho, deve ser fixado utilizando os dois pernos roscados fornecidos).

### Tubos de ligação do termoacumulador

1. O aparelho fornece água quente em casas com canalização de alta pressão, abaixo de 6 bar (0,6 MPa).
  2. A montagem da válvula de segurança de retorno, fornecida com o termoacumulador, é obrigatória. A válvula de segurança de retorno deve ser montada no tubo de água fria fornecido, de acordo com a direcção da seta estampada no corpo de plástico, que indica a direcção de entrada de água. Quaisquer outros dispositivos de segurança adicionais não devem ser montados entre a válvula de segurança de retorno e o termoacumulador.
- Excepção:** Se os regulamentos locais (normas) exigirem a utilização de outra válvula de segurança ou dispositivo (conforme à norma EN 1487 ou EN 1489), este último deve ser comprado adicionalmente. Para os dispositivos conformes à norma EN 1487 a pressão máxima de serviço indicada deve ser 0.7 MPa. Para outras válvulas de segurança a pressão em que são calibradas deve ser de 0.1 MPa abaixo da indicada na tabela do aparelho. Nestes casos a válvula de controlo e anti-retorno que é fornecida com o aparelho não deve ser utilizada.
3. A válvula de controlo e anti-retorno e o respectivo tubo condutor que a liga ao esquentador de água devem estar protegidos contra congelamento. Quando na drenagem é utilizada uma mangueira – a extremidade livre deve estar sempre orientada para a atmosfera (não debaixo de água). A mangueira deve ser protegida contra congelamento.
  4. Para garantir o funcionamento seguro do seu termoacumulador, a válvula de segurança e retorno deve ser regularmente limpa e inspecionada - a válvula não deve estar obstruída - e, nas regiões com alto nível de calcário na água, tem de ser limpa dos resíduos acumulados. Este serviço não está coberto pela garantia de manutenção.
  5. Para evitar danos ao usuário, ou a terceiros, e em caso de falhas no sistema de fornecimento de água quente, o aparelho deverá estar montado num local onde o chão esteja isolado ou tenha drenagem de água. Não colocar objectos que não sejam à prova de água debaixo do aparelho, em quaisquer circunstâncias. No caso do aparelho não ser instalado de acordo com as condições atrás referidas, deve ser colocado um tubo de segurança, para eventual descarga, debaixo do aparelho.
  6. Durante o funcionamento normal – (regime de aquecimento de água) – é normal aparecerem alguns pingos de água do orifício de drenagem da válvula de segurança. A última deve estar aberta para a atmosfera. Devem ser tomadas as medidas de esvaziamento ou recolha da quantidade gotejada para evitar danos sempre..
  7. Na possibilidade de temperatura de água abaixo do zero °C o esquentador deve vaziar. Caso tenha que esvaziar o termoacumulador, primeiro deve desligar o aparelho da rede eléctrica. Corta a água que corre para o esquentador. Abre a torneira de água quente de bateria que mistura a água quente e água fria. Abre torneira 7 (figura 4) para vaziar água no esquentador. Si na instalação não é instalado aquela torneira, o esquentador pode ser vaziar directamente do tubo de entrada mas o esquentador deve ser despendurar de antemão do aqueduto.
  8. Estas instruções são também válidas para termoacumuladores equipados com permutador de calor - ponto VII. Estes são aparelhos com permutador de calor integrado e destinados a serem conectados ao sistema de aquecimento com temperatura máxima do termoacumulador - 80°C.

### Ligações eléctricas

1. Não ligar o termoacumulador sem que esteja cheio de água.
2. Quando ligar o termoacumulador à rede eléctrica, deve-se ter cuidados ao ligar o fio terra.
3. Modelos de água sem cabo de alimentação - ocircuito eléctrico do aparelho tem de ter um ligador, assegurando a separação entre os pólos em carga, segundo condições da categoria III da Alta tensão.
4. Se o cabo eléctrico de alimentação (nos modelos que o têm) está danificado, deve ser substituído por um serviço técnico especializado, ou por pessoa de similares qualificações, para evitar qualquer risco.
5. Para termoacumuladores de montagem horizontal o isolamento dos cabos de alimentação da instalação eléctrica deve ser protegido contra toque com o flange do aparelho (na área debaixo da tampa plástica), por exemplo, por meio de um tubo de isolamento cuja resistência térmica seja superior a 90°C.
6. Durante o aquecimento do aparelho pode haver um ruído específico (a água que está a ferver). Isto é normal e não significa que existe alguma avaria. Com o tempo o ruído torna-se mais intenso e a razão é o calcário acumulado. Para eliminar o ruído é necessário limpar o aparelho. Este serviço não faz parte da assistência técnica incluída na garantia.

**Estimados Clientes,**

**A equipa TESI congratula-se com a sua nova compra. Esperamos que o seu novo aparelho traga mais conforto ao seu lar.**

## II. CARACTERÍSTICAS TÉCNICAS

1. Volume nominal, V litros - ver figuras abaixo;
2. Voltagem nominal - ver figuras abaixo;
3. Potência nominal de consumo - ver figuras abaixo;
4. Pressão nominal - ver figuras abaixo;

**⚠ Esta não é a pressão da rede de distribuição de água. É a pressão indicada para o aparelho e refere-se às exigências das normas de segurança.**

5. Tipo de termoacumulador - termoacumulador fechado com isolamento térmico.

### Para modelos sem permutador de calor (serpentina)

6. Consumo diário de energia elétrica - consulte Anexo I
7. Perfil de carga nominal - consulte Anexo I
8. Quantidade de água mista em 40°C V40 em litros - consulte Anexo I
9. Temperatura máxima do termostato - consulte Anexo I
10. Configurações de fábrica da temperatura - consulte Anexo I
11. Eficiência energética durante o aquecimento da água - consulte Anexo I

### Para modelos com permutador de calor (serpentina)

12. Volume de armazenamento em litros - consulte Anexo II
13. Perdas térmicas em carga zerada - consulte Anexo II.

## III. DESCRIÇÕES E PRINCÍPIOS DE FUNCIONAMENTO

O aparelho é composto pelo corpo, flange no lado inferior - para termoacumuladores de instalação vertical - ou lateralmente - para termoacumuladores de instalação horizontal - painel plástico de protecção e válvula de segurança de retorno.

1. O corpo é composto por um reservatório de aço (depósito de água), carcaça (corpo exterior) - com isolamento térmico colocado no meio, feito espuma de poliuretano de alta densidade, ecologicamente limpo - e dois tubos de rosca G 1/2": tubo de água fria marcado azul e tubo de saída para água quente marcado a vermelho.

O reservatório interior pode ser de dois tipos, dependendo do modelo:

- Fabricado em aço anti-corrosão, com revestimento especial vitro-cerâmico;
- Fabricado em aço inox.

Os termoacumuladores verticais podem levar dentro uma unidade permutadora (tubo de caldeira).

Os tubos de entrada e saída da caldeira estão localizados nos lados e têm tubos com rosca G 3/4".

2. Um aquecedor eléctrico é montado ao flange. Os termoacumuladores com revestimento vitro-cerâmico, são considerados uma protecção de magnésio.

O termostato tem um sistema de segurança de sobreaquecimento, com interrupção de potência para o aquecimento quando a temperatura da água atinge valores excessivos. Em caso disso, por favor consulte o serviço de assistência técnica.

O aparelho tem incorporado dispositivo de protecção contra sobreaquecimento (interruptor termostático) que desliga o aquecedor da rede eléctrica quando a temperatura da água atinge índices demasiado elevados.

3. A válvula de segurança de retorno impede que os aparelhos vazem, no caso de interrupção da entrada de água fria. A válvula protege o aparelho contra a subida de pressão acima do valor permitido durante o aquecimento (em caso de aumento da temperatura, a água aumenta de volume e a pressão aumenta, libertando o excesso de pressão pela abertura para drenagem.

**⚠ A válvula de segurança de retorno não pode proteger o aparelho, caso haja um aumento de pressão excedendo a pressão pré estabelecida para o aparelho.**

## IV. MONTAR E LIGAR "ON"

**⚠ CUIDADO! A instalação e a conexão incorretas do aparelho irão torná-lo perigoso com graves consequências para a saúde e a vida do consumidor, inclusive, mas não só até deficiências físicas e/ou morte. Isto pode também causar danos à propriedade deles /danificação e/ou destruição/, como também a de terceiros, causados por, mas não só, inundações, explosões, fogo. A instalação, a conexão à alimentação de água e a conexão à rede elétrica, como também a introdução em serviço deve ser feita só e unicamente por electricistas e técnicos certificados para arranjos e instalação do aparelho que adquiriram capacidade no território do país onde a instalação e a introdução em serviço são realizadas de acordo com a legislação em vigor.**

**✍ Nota: Instalação da unidade está a cargo do comprador.**

### 1. Montagem.

Recomenda-se que a montagem do aparelho seja feita próxima dos locais de uso de água quente, para reduzir a perda de aquecimento na passagem pela canalização. Em caso da montagem do aparelho numa casa de banho, deve-se escolher uma zona fora do alcance de projecções de água. O aparelho é suspenso à parede, através de suportes fixos à unidade (em caso do suporte não estar fixo ao aparelho, deve ser fixado utilizando os dois pernos roscados fornecidos). São utilizados dois ganchos (min. Ø 10mm) para suspender o aparelho. O conjunto deve ser bem fixo à parede (ganchos não incluídos no conjunto de montagem). Os suportes do aparelho foram desenhados para montagem vertical dos termoacumuladores e permitem uma distância dos furos entre 220 e 310 mm - fig. 1a. Para termoacumuladores de montagem horizontal, a distância entre os furos varia de modelo para modelo e estão referenciadas no quadro 2 da fig. 1b.

**⚠ Para evitar danos ao usuário, ou a terceiros, e em caso de falhas no sistema de fornecimento de água quente, o aparelho deverá estar montado num local onde o chão esteja isolado ou tenha drenagem de água. Não colocar objectos que não sejam à prova de água abaixo do aparelho, em quaisquer circunstâncias. No caso do aparelho não ser instalado de acordo com as condições atrás referidas, deve ser colocado um tubo de segurança, para eventual descarga, debaixo do aparelho.**

**✍ Nota: O tubo de protecção não está incluído, o qual deve ser seleccionado pelo usuário.**

### 2. Tubos de ligação do termoacumulador

Fig. 4

Onde: 1-Tubo de entrada; 2 - válvula de segurança; 3-válvula de redução (para tensão do aquaduto superior a 0,6 MPa); 4 - torneira de fechamento; 5 - funil de ligação com a canalização; 6-mangueira; 7 - torneira de vaziar o esquentador.

Na ligação do termoacumulador à rede de água principal, devem-se considerar as cores indicadas/círculos/pintados nos tubos: azul para água fria (entrada) e vermelho para água quente (saída).

### A montagem da válvula de segurança de retorno, fornecida com o termoacumulador, é obrigatória.

A válvula de segurança de retorno deve ser montada no tubo de água fria fornecido, de acordo com a direcção da seta estampada no corpo de plástico, que indica a direcção de entrada de água. Quaisquer outros dispositivos de segurança adicionais não devem ser montados entre a válvula de segurança de retorno e o termoacumulador.

Excepção: Se os regulamentos locais (normas) exigirem a utilização de outra válvula de segurança ou dispositivo (conforme à norma EN 1487 ou EN 1489), este último deve ser comprado adicionalmente. Para os dispositivos conformes à norma EN 1487 a pressão máxima de serviço indicada deve ser 0.7 MPa. Para outras válvulas de segurança a pressão em que são calibradas deve ser de 0.1 MPa abaixo da indicada na tabela do aparelho. Nestes casos a válvula de controlo e anti-retorno que é fornecida com o aparelho não deve ser utilizada.

**⚠ Caso existam válvulas de segurança de retorno antigas, que podem conduzir a avarias do aparelho, as mesmas devem ser retiradas.**

**⚠ É proibido colocar qualquer dispositivo de bloqueio entre a válvula de controlo e anti-retorno (o dispositivo de segurança) e o aparelho.**

**⚠ O aperto da válvula de segurança de retorno em roscas com mais de 10 mm de comprimento não é autorizado, pois pode causar danos na válvula e pôr em perigo o seu aparelho.**

**⚠ Nos termoacumuladores com montagem vertical, a válvula de segurança deve ser ligada ao tubo de entrada sendo levantado o painel plástico do aparelho .**

**⚠ A válvula de controlo e anti-retorno e o respectivo tubo condutor que a liga ao esquentador de água devem estar protegidos contra congelamento. Quando na drenagem é utilizada uma mangueira - a extremidade livre deve estar sempre orientada para a atmosfera (não debaixo de água). A mangueira deve ser protegida contra congelamento.**

Abriu a válvula da rede de água fria e, em seguida, abriu a válvula da saída de água quente do termoacumulador. Quando o enchimento estiver completo, o caudal de água será constante na torneira.

Agora pode fechar a válvula (torneira) de água quente. Caso tenha que esvaziar o termoacumulador, primeiro deve desligar o aparelho da rede eléctrica. Corta a água que corre para o esquentador. Abre a torneira de água quente de bateria que mistura a água quente e água fria. Abre torneira 7 (figura 4) para vaziar água no esquentador. Si na instalação não é instalado aquela torneira, o esquentador pode ser vaziar directamente do tubo de entrada mas o esquentador deve ser despendurar de antemão do aqueduto.

Em caso de remoção da membrana, a descarga de vários litros de água que resta no reservatório, é normal.

**⚠ Devem ser tomadas medidas para prevenir danos durante a drenagem da água.**

Se a pressão na rede de distribuição de água ultrapassar o valor indicado no parágrafo II, neste caso será necessário montar uma válvula redutora, caso contrário o esquentador de água não funcionará correctamente. O fabricante não assume qualquer responsabilidade por problemas causados por uso indevido do aparelho.

### 3. Ligações eléctricas

**⚠ Assegure-se que o aparelho está cheio de água, antes de o ligar à rede eléctrica.**

3.1. Modelos com cabo de alimentação e ficha são ligados a uma tomada de corrente. Para desligar estes aparelhos tem de se retirar a ficha da tomada de corrente.

**⚠ A tomada deve ser correctamente ligada ao ciclo de corrente próprio protegido com fusível. E deve ser ligada à terra.**

3.2. Aquecedores de água, equipados com cabo de alimentação sem plugue O aparelho deve ser conectado a um circuito eléctrico separado na instalação eléctrica fixa, equipado com um fusível cuja corrente nominal declarada é 16A (20A para potência > 3700W). A conexão deve ser permanente - sem plugues. O circuito eléctrico deve ser equipado com um fusível e com dispositivo incorporado que proporciona desconexão de todos os pólos caso uma sobretensão de categoria III ocorrer.

A conexão dos condutores do cabo de alimentação do aparelho deve ser realizada da seguinte maneira:

- Condutor de cor castanha do isolamento - ao condutor de fase da instalação eléctrica (L)
- Condutor de cor azul do isolamento - ao condutor neutro da instalação eléctrica (N)
- Condutor de cor amarela-verde do isolamento - ao condutor protetivo da instalação eléctrica (⚡)

3.3. Aquecedor de água sem cabo de alimentação O aparelho deve ser conectado a um circuito eléctrico separado na instalação eléctrica fixa, equipado com um fusível cuja corrente nominal declarada é 16A (20A para potência > 3700W). A conexão realiza-se por meio de fios de cobre sólidos - cabo 3x2,5 mm<sup>2</sup> para uma potência total de 3000W (cabo 3x4.0 mm<sup>2</sup> para uma potência > 3700W).

O circuito eléctrico do aparelho tem de ter um ligador, assegurando a separação entre os pólos em carga, segundo condições da categoria III da Alta tensão.

Para instalar o cabo de alimentação no termoacumulador, remover a tampa plástica.

A conexão dos fios de alimentação devem estar em conformidade com as marcações nos terminais da seguinte forma:

- o condutor de fase como uma indicação A ou A1 ou L ou L1
- o condutor neutro como uma indicação N (B ou B1 ou N1)
- É obrigatória a ligação do cabo de protecção para a junção de parafuso marcada com o signo (⚡).

Depois da montagem a tampa de plástico coloca-se novamente!



Notas explicativas à fig. 3:

T2 – interruptor térmico; T1 – regulador térmico;

S – interruptor; R – aquecedor; SL1, SL2, SL3 – lâmpada de sinalização; F – flange.

## V. ANODO DE MAGNÉSIO PARA PROTECÇÃO DA OXIDAÇÃO

O anodo de magnésio protege a superfície interior do reservatório da corrosão.

O elemento de anodo é um elemento interno que deve ser substituído periodicamente.

No sentido de alcançar uma maior longevidade, o fabricante recomenda inspeções periódicas ao estado do anodo de magnésio, feitas por um técnico especializado, e substituídas quando necessário, podendo esta análise ser feita durante a manutenção técnica preventiva.

Para assistência técnica, contacte o serviço técnico autorizado.

## VI. FUNCIONAMENTO

### 1. Ligação:

Antes de ligar o aparelho pela primeira vez, assegurar-se que este está correctamente ligado e o depósito de água cheio. O termoacumulador é ligado através de um dispositivo integrado no quadro eléctrico e descrito no item 3.3 do ponto IV ou através de ligação da ficha e da tomada (caso o modelo tenha cabo e ficha).

### 2. Esquentadores com comando eletromecânico

Fig. 2:

1 - Termorregulador

2 - Chave de potência

3 - Indicadores de luz

#### Termorregulador (1) e indicador de luz «aquecimento /pronto para utilizar»

Para configurar a temperatura, use o termorregulador (1). Esta opção permite configurar paulatinamente a temperatura pretendida.

A fig.2 mostra o sentido do termorregulador.

**E** POUPANÇA DE ENERGIA – Escolher este modo significa que a água no aparelho terá aproximadamente 60°C. Desta forma as perdas térmicas são reduzidas.

O indicador de luz «aquecimento / pronto para utilizar» - indica em que modo se encontra o aparelho: a luz vermelha significa que a água está a aquecer (modo aquecimento) e a luz azul significa que o termostato atingiu a temperatura configurada. O indicador de luz está apagado quando a chave de potência estiver em posição desligada.

#### Chave de potência (2) e indicadores de luz

Chave de potência com um modo de funcionamento:

**0** – posição desligada;

**I** – posição ligada;

Indicador de luz fica aceso quando a chave de potência estiver ligada em modo **I**.

Chave de potência com dois modos de funcionamento:

**0** – posição desligada;

**I, II** – posição ligada;

Escolher o grau de potência (modo **I** / modo **II**) para o aquecimento:

Potência nominal (marcada na placa indicadora do aparelho)	Posição ligada (I) modo	Posição ligada (II) modo
1200 W	600 W	1200 W
1600 W	800 W	1600 W
2400 W	1200 W	2400 W

Se a chave estiver em modo **I** o indicador de luz para potência **I** fica aceso.

Se a chave estiver em modo **II** o indicador de luz para potência **I**, e o indicador de luz para potência **II** ficam ambos acesos.

### 3. Protecção de temperatura (válido para todos os modelos)

O aparelho tem dispositivo especial (interruptor termostático) para protecção contra sobreaquecimento da água que desliga o aquecedor da rede eléctrica quando a temperatura atinge níveis demasiado altos.

**!** Depois de o dispositivo estiver colocado em serviço não pode ser auto-restituído e o aparelho não funcionará. Entre em contacto com a oficina autorizada para resolver o problema.

## VII. MODELOS COM PERMUTADOR DE CALOR - FIG.1C, FIG.1D, FIG.1E E TABELAS 3 ÷ 5

Estes são aparelhos com permutador de calor integrado e destinados a serem conectados ao sistema de aquecimento com temperatura máxima do termoacumulador - 80°C. O controlo do fluxo pelo permutador de calor é uma questão da respetiva instalação, sendo a escolha do tipo de controlo feita na hora da criação do projeto (por exemplo: termostato externo que mede a temperatura do contentor de água e gere a bomba de circulação ou válvula magnética).

Os termoacumuladores com permutador de calor proporcionam a opção de aquecer água de duas maneiras:

- Mediante o permutador de calor (serpentina) – principal maneira de aquecer água
- Mediante um elemento adicional de aquecimento eléctrico com comando automático integrado no aparelho – utiliza-se quando há necessidade de aquecer água adicionalmente ou em caso de necessidade de reparação do sistema do permutador de calor (serpentina). A conexão à rede eléctrica e o funcionamento do aparelho são descritos nos parágrafos anteriores.

#### Montagem

Em adição ao esquema de montagem apresentado atrás, especialmente para os modelos mais recentes, é necessária a ligação do permutador de calor à instalação de aquecimento. A instalação deve ser realizada em acordo com a indicação das setas na Fig.1c,1d, 1e.

Recomenda-se a colocação de torneiras/válvulas na entrada e na saída do permutador de calor. Desta forma, evita-se a circulação de água no permutador de calor na época em que apenas se usa o aquecimento eléctrico de água.

Em caso de desmontagem do termoacumulador, as torneiras no circuito do permutador devem ser fechadas.

**!** É obrigatório utilizar casquilhos de propriedades dieléctricas ao ligar o permutador de energia térmica a instalações de tubos de cobre.

**!** Para reduzir o efeito da corrosão na instalação deve utilizar tubos de difusão limitada dos gases. .

## Modelos com um perturbador de calor e encaixe para o sensor de temperatura

**!** A montagem do aparelho é por conta do utilizador e deve ser executada por pessoal devidamente qualificado em conformidade com o respetivo manual de instruções e o presente anexo.

Parâmetros técnicos:

Tipo	GCV6S 8047	GCV9S 10047	GCV9S 12047	GCV9S 15047	GCV11S0 15047
Superfície da serpentina (m <sup>2</sup> )	0.45	0.7	0.7	0.7	0.83
Volume da serpentina (l)	2.16	3.23	3.23	3.23	3.88
Pressão da serpentina (MPa)	0.6	0.6	0.6	0.6	0.6
Temperatura máxima do fluido térmico transportador (°C)	80	80	80	80	80

Em modelos com opção de montagem do encaixe para o sensor de temperatura, fornecido em conjunto com o aparelho, este deve ser montado à saída indicada com „TS“. A rosca deve ser selada.

## Modelos com dois permutadores de calor e um encaixe para o sensor de temperatura

Estes modelos proporcionam a opção de conexão a duas fontes térmicas externas – coletor solar e aquecimento local ou central de água.

Marcação das serpentinas:

- S1 e a seta virada à saída da serpentina – entrada da serpentina S1
- S1 e a seta vinda da saída da serpentina para fora – saída da serpentina S1
- S2 e a seta virada à saída da serpentina – entrada da serpentina S2
- S2 e a seta vinda da saída da serpentina – saída da serpentina S2

O tanque de água está munido com uma manga soldada de rosca interna de ½" para a montagem do sensor de temperatura indicado com „TS“. No conjunto do aparelho existe um encaixe de latão para o sensor de temperatura que deve ser enroscada a esta manga.

Parâmetros técnicos:

Tipo	GCV7/4S 10047	GCV7/4S 12047	GCV7/4S 15047
Superfície da serpentina S1 (m <sup>2</sup> )	0.5	0.5	0.5
Superfície da serpentina S2 (m <sup>2</sup> )	0.3	0.3	0.3
Volume da serpentina S1 (l)	2.4	2.4	2.4
Volume da serpentina S2 (l)	1.4	1.4	1.4
Pressão da serpentina S1 (MPa)	0.6	0.6	0.6
Pressão da serpentina S2 (MPa)	0.6	0.6	0.6
Temperatura máxima do fluido térmico transportador (°C)	80	80	80

## VIII. MANUTENÇÃO PERIÓDICA

Em condições normais de utilização, o termoacumulador, com influência de altas temperaturas e calcário depositado na resistência, pode começar a ligar e desligar frequentemente. Uma deterioração da protecção térmica é possível. Devido a estes factos, o fabricante recomenda manutenção preventiva do seu termoacumulador, por pessoal qualificado. Esta manutenção preventiva tem de incluir limpeza e inspeção do anodo de magnésio, o qual deve ser substituído em caso de necessidade.

Utilize um pano húmido para limpar o aparelho. Não utilize produtos de limpeza abrasivos ou solventes. Não molhe o aparelho com água.

## O FABRICANTE NÃO É RESPONSÁVEL POR QUAISQUER CONSEQUÊNCIAS PELA NÃO OBSERVAÇÃO DESTAS INSTRUÇÕES.



#### Indicações para a protecção do meio ambiente

Aparelhos eléctricos antigos são materiais que não pertencem ao lixo doméstico! Por isso pedimos para que nos apoie, contribuindo activamente na poupança de recursos e na protecção do ambiente ao entregar este aparelho nos pontos de recolha, caso existam.

## I. WICHTIGE REGELN

1. Vorliegende technische Beschreibung und Bedienungsanleitung ist dazu bestimmt, Sie mit dem Gerät und den Anforderungen für seine richtigen Installation und Betrieb bekannt zu machen. Die Anleitung ist auch für die geprüften Techniker bestimmt, welche das Gerät montieren und im Falle eines Fehlers demontieren und reparieren werden.
2. Bitte beachten Sie, dass die Einhaltung der Hinweise in der vorliegenden Anleitung im Interesse des Käufers liegt. Zur gleichen Zeit wird sie als eine der Garantiebedingungen erklärt, die in der Garantiekarte erwähnt sind, damit der Käufer kostenlose Garantieleistungen nutzen darf. Der Hersteller haftet nicht für Beschädigungen am Gerät und eventuelle Schäden, die infolge eines Betriebes und/oder einer Montage, die den Hinweisen und den Instruktionen in dieser Anleitung nicht entsprechen, verursacht sind.
3. Der elektrische Boiler entspricht den Anforderungen von EN 60335-1, EN 60335-2-21.
4. Dieses Gerät ist dazu bestimmt, von Kindern, die 3 und über 3 Jahre alt sind, und Personen mit eingeschränkten physischen, empfindlichen oder geistigen Fähigkeiten, oder Menschen mit einem Mangel an Erfahrung und Wissen verwendet zu werden, soweit sie unter Beobachtung sind oder in Übereinstimmung mit dem sicheren Umgang mit dem Gerät instruiert sind und die Gefahren verstehen, die entstehen können.
5. Kinder sollten nicht mit dem Gerät spielen.
6. Kinder im Alter von 3 bis 8 Jahren dürfen nur den am Warmwasserbereiter angeschlossenen Wasserhahn betätigen.
7. Die Reinigung und die Wartung des Gerätes sollte nicht von Kindern durchgeführt werden, die nicht beaufsichtigt sind.

**⚠ ACHTUNG!** Fehlerhafte Installation und Anschluss des Geräts kann gefährlich für die Gesundheit und das Leben der Verbraucher sein, wobei es möglich ist, dass es zu schweren Folgen für die Verbraucher führt, einschließlich aber nicht nur zu körperlichen Behinderungen und/oder zum Tod. Das könnte auch zu Sachschäden oder ihrer Beschädigung und/oder Vernichtung führen, sowie zu Personenschäden, die durch Überschwemmung, Explosion oder Feuer verursacht sind. Die Installation, der Anschluss an das Wasserversorgungs- und Elektrizitätsnetz sowie die Inbetriebnahme des Geräts dürfen nur von qualifizierten Elektrikern und Reparatur- und Installationstechnikern vorgenommen werden, die ihre Kompetenzen auf dem Territorium des Staates und in Übereinstimmung mit den gesetzlichen Vorschriften des entsprechenden Staates erworben haben, in dem die Installation und die Inbetriebnahme des Geräts geschehen.

**⚠** Alle Änderungen und Umbau an der Konstruktion und dem elektrischen Plan des Boilers sind untersagt. Wenn solche festgestellt werden, wird die Garantie für das Gerät aufgehoben. Unter Änderungen und Umbau versteht man jede Beseitigung von Teilen, welche vom Hersteller eingebaut sind, Einbau zusätzlicher Bauteile in den Boiler, Ersetzung von Teilen mit vergleichbaren Teilen, die vom Hersteller nicht zugestimmt sind.

### Montage

1. Der Boiler soll nur in Räumen mit einer normalen Feuersicherung installiert werden.
2. Falls der Boiler in einem Badezimmer installiert wird, ist zu beachten, dass er nicht von der Dusche oder von der Handbrause mit Wasser übergossen wird.
3. Er ist nur für einen Gebrauch in geschlossenen und beheizten Räumen bestimmt, in denen die Temperatur unter 4°C nicht fällt. Er ist nicht bestimmt, in einem ununterbrochenen gedehnten Modus betrieben zu werden.
4. Bei einer Befestigung an der Wand wird das Gerät an den tragenden Platten, die an seinem Körper montiert sind, gehängt (falls sie nicht montiert sind, müssen sie mittels der beigelegten Bolzen montiert werden).

### Anschluss des Boilers an die öffentliche Wasserversorgung

1. Das Gerät ist bestimmt, heißes Wasser für den Haushalt und für kommunale Objekte zu versorgen, welche eine Wasserversorgung mit höchstens 6 bar (0.6 MPa) haben.
2. Das Montieren der Rückschlagklappe, welche samt mit dem Boiler verkauft wird, ist eine Soll-Vorschrift. Sie wird am Kaltwassereingang montiert, entsprechend dem Pfeil auf dem Körper der Rückschlagklappe, welche die Richtung des Eingangswassers zeigt. Es ist keine andere Verschlussarmatur zwischen der Klappe und dem Gerät zugelassen.

**Ausnahme:** Wenn die örtlichen Regelungen (Vorschriften) die Verwendung eines anderen Sicherheitsventils oder anderes Gerätes (die den EN 1487 oder EN 1489 entsprechen) erfordern, dann soll es zusätzlich gekauft werden. Für Einrichtungen, die den EN 1487 entsprechen, soll der maximale angekündigte Betriebsdruck 0.7 MPa sein. Für andere Sicherheitsventile soll der Druck, der eingestellt ist, mit weniger als 0.1 MPa unter dem Druck auf dem Typenschild des Gerätes sein. In diesen Fällen soll das Sicherheitsventil, das mit dem Gerät angeliefert ist, nicht verwendet werden..

3. Das Sicherheitsventil und die Rohrleitungen an den Boiler müssen vor Frost geschützt werden. Bei einem Ablaufschlauch soll sein freier Teil immer zu der Atmosphäre offen sein (aber nicht eingetaucht). Der Schlauch soll auch vor Frost geschützt werden..
4. Für die sichere Arbeit des Boilers ist es erforderlich, dass die Rückschlagklappe regelmäßig gereinigt und ihre normale Funktion geprüft wird /ob sie nicht blockiert ist/, indem in den Gebieten mit stark kalkhaltiges /hartes/ Wasser die Reinigung vom angehäuften Kalkstein notwendig ist. Diese Leistung gehört zu der Garantiewartung nicht. .
5. Um Schäden für den Verbraucher und Dritten, falls das System für Warmwasserversorgung Fehler zeigt, zu vermeiden, ist es notwendig, das Gerät in Räumen mit Boden-Hydroisolation und Drainage in die Kanalisation zu installieren. Keinesfalls stellen Sie bitte unter dem Gerät Gegenstände, die nicht wasserbeständig sind. Falls das Gerät in einem Raum installiert wird, wo der Boden nicht hydroisoliert ist, ist es erforderlich, unter dem Gerät eine Schutzwanne mit Verbindung /Drainage/ zur Kanalisation zu stellen.
6. Im Betrieb (Beim Modus Wassererhitzen) ist es normal, dass Wasser von dem Wasserablaufsloch des Ventils tropft. Das Wasserablaufsloch ist zu der Atmosphäre offen zu lassen. Maßnahmen in Bezug auf das Beseitigen oder Sammeln der abgelaufenen Wassermenge sind zu treffen, damit Schäden vermieden werden.
7. Wenn es die Wahrscheinlichkeit besteht, dass die Raumtemperatur unter 0 °C fällt, soll der Boiler entleert werden. Wenn eine Entleerung des Boilers erforderlich ist, sorgen Sie an erster Stelle dafür, dass die Stromversorgung des Boilers abgeschaltet wird. Stoppen Sie den Wasserfluss an das Gerät. Öffnen Sie den Warmwasserhahn der Mischbatterie. Öffnen Sie den Hahn 7 (Bild 3a und 3b), um das Wasser aus dem Boiler zu entleeren. Wenn keiner solcher vorhanden ist, kann der Boiler direkt vom Eingangsrohr entleert werden, indem er zuerst von der Wasserleitung getrennt wird.
8. Modelle mit Wärmetauscher (Rohrschlange) - des Punktes VII. Dies sind Geräte mit eingebautem Wärmetauscher und sie sollen an eine Heizungsanlage mit maximaler Temperatur des Wärmeträgers 80°C angeschlossen werden.

### Anschluß an die Stromversorgung

1. Schalten Sie den Boiler nicht ein, wenn Sie sich nicht vergewissert haben, dass er voll mit Wasser ist.
2. Beim Anschluß des Boilers an das Stromversorgungsnetz ist für den ordnungsgemäßen Anschluß des Schutzleiters (bei Modellen ohne Schnur mit Stecker) zu achten.
3. Bei den Modellen, die ohne Versorgungsschnur und Stecker - Im elektrischen Versorgungskreis des Geräts muss eine Vorrichtung eingebaut werden, welche die Trennung aller Pole bei Überspannung III.
4. Bei fehlerhafter Versorgungsschnur (bei den Modellen, welche mit solcher ausgerüstet sind), ist sie von einem Vertreter der Service oder andere geprüfte Person ersetzt werden, um jedes Risiko auszuschließen.
5. Bei den Wassererwärmern mit horizontaler Montage unterscheiden - Die Isolation der Stromkabeln der Elektroinstallation müssen vor Kontakt mit dem Flansch des Gerätes (im Bereich unter dem Kunststoffdeckel) geschützt werden. Beispielweise mittels eines Isolierschlauches mit Temperaturbeständigkeit größer als 90 °C.
6. Während des Erhitzens kann ein pfeifendes (wie kochendes Wasser) Geräusch von dem Gerät gehört werden. Dies ist normal und ist kein Anzeichen für eine Fehlfunktion. Das Geräusch nimmt im Laufe der Zeit zu. Der Grund dafür ist der angesammelte Kalkstein. Damit das Geräusch beseitigt wird, ist es notwendig, dass man das Gerät reinigt. Diese Dienstleistung ist bei der Garantiebedienug nicht enthalten.

## II. TECHNISCHE EIGENSCHAFTEN

1. Nennvolumen V, Liter – s. das Schild auf das Gerät
2. Nennspannung - s. das Schild auf das Gerät
3. Nennleistung - s. das Schild auf das Gerät
4. Nenndruck – s. das Schild auf das Gerät

**!** Dies ist der Druck des Wasserversorgungsnetzes nicht. Dies ist der für das Gerät geltende Druck und bezieht sich auf die Anforderungen der Sicherheitsnormen.

5. Typ des Boilers - geschlossener Speicher-Warmwassererwärmer, wärmeisoliert
- Bei Modellen ohne Wärmetauscher (Rohrschlange)**
6. Tageselektroenergieverbrauch - siehe Anhang I
7. Angegebenes Lastprofil – siehe Anhang I
8. Menge des Mischwassers bei 40°C V40 in Litern - siehe Anhang I
9. Maximale Temperatur des Thermostats - siehe Anhang I
10. Standardtemperatureinstellungen - siehe Anhang I
11. Energieeffizienz bei der Wassererwärmung - siehe Anhang I
- Bei Modellen mit Wärmetauscher (Rohrschlange)**
12. Wärmespeichervolumen in Litern - siehe Anhang II
13. Wärmeverluste bei Nullast - siehe Anhang II

## III. BESCHREIBUNG UND ARBEITSPRINZIP

Das Gerät besteht aus einem Körper, einem Flansch im unteren Teil / bei vertikaler Befestigung des Boilers/ oder seitlich / bei Boiler, die horizontal zu befestigen sind /, einer Kunststoff-Schutzplatte und einer Rückschlagklappe.

1. Der Körper besteht aus einem Stahlbehälter (Wasserbehälter), einem Mantel (Aussenhaut) und einer Wärmeisolierung zwischen Ihnen, welche aus einem ökologisch reinen hochdichten Polyurethanschaum, und zwei Rohren mit G ½"- Gewinde für die Kalt-Wasser-Zuführung (mit blauen Ring) und zum Ablassen des Warmwassers (mit einem roten Ring).

Der Innenbehälter, kann modellbezogen zwei Typen sein:

- aus schwarzem Stahl mit einer speziellen glaskeramischen Beschichtung oder emailbeschichtet
- aus rostfreiem Stahl

Die vertikalen Boiler können mit einem eingebauten Wärmetauscher (Serpentine) sein. Der Eingang und der Ausgang der Serpentine sind seitlich angeordnet und stellen Rohren mit G ¾"- Gewinde dar.

2. An dem Flansch ist ein elektrischer Heizer montiert. Bei den Boilern mit einer glaskeramischen Beschichtung ist auch ein Magnesium-Schutz montiert. Der elektrische Heizer dient zur Erwärmung des Wassers im Behälter und wird vom Thermostat geteuer, der automatisch die notwendige Temperatur aufrecht erhält. Das Gerät ist mit einer eingebauten Überhitzungsschutzvorrichtung (Thermoschalter) ausgerüstet, welche den Heizer vom elektrischen Diese Vorrichtung setzt nicht selbsttätig zurück.

3. Die Rückschlagklappe verhindert das volle Ausleeren des Geräts falls von der Wasserversorgung kein kaltes Wasser zugeführt wird. Sie schützt das Gerät bei der Heizung gegen Druckerhöhung im Wasserbehälter über den zulässigen Wert (! bei der Heizung dehnt sich das Wasser aus und der Druck steigert), durch Auslassung des Überschusses durch die Drainage-Öffnung.

**!** Die Rückschlagklappe kann das Gerät vor höheren als für das Gerät erklärten, von der Wasserleitung zugeführten Druck, nicht schützen.

## IV. MONTAGE UND ANSCHLUSS

**!** ACHTUNG! Fehlerhafte installation und anschluss des geräts kann gefährlich für die gesundheit und das leben der verbraucher sein, wobei es möglich ist, dass es zu schweren folgen für die verbraucher führt, einschließlich aber nicht nur zu körperlichen behinderungen und/oder zum tod. Das könnte auch zu sachsäden oder ihrer beschädigung und/oder vernichtung führen, sowie zu personenschäden, die durch überschwendung, explosion oder feuer verursacht sind. Die installation, der anschluss an das wasserversorgungs- und elektrizitätsnetz sowie die inbetriebnahme des geräts dürfen nur von qualifizierten elektrikern und reparatur- und installationstechnikern vorgenommen werden, die ihre kompetenzen auf dem territorium des staates und in übereinstimmung mit den gesetzlichen vorschriften des entsprechenden staates erworben haben, in dem die installation und die inbetriebnahme des geräts geschehen.

**Bemerkung:** Das Installieren des Gerätes ist vom Käufer zu zahlen.

### 1. Montage

Es wird empfohlen, das Gerät möglichst nah an die Stellen, wo das Warmwasser benutzt wird, zu installieren, damit die Wärmeverluste in der Leitung reduziert werden. Falls der Boiler in einem Badezimmer installiert wird, ist zu beachten, dass er nicht von der Dusche oder von der Handbrause mit Wasser übergossen wird.

Bei einer Befestigung an der Wand wird das Gerät an den tragenden Platten, die an seinem Körper montiert sind, gehängt (falls sie nicht montiert sind, müssen sie mittels der beigelegten Bolzen montiert werden). Das Aufhängen wird auf zwei Haken gemacht (min. Ø 10 mm), die zuverlässig an der Wand befestigt sind (sie sind dem Aufhängeset nicht beigelegt). Die Konstruktion der tragenden Platte bei vertikale Boiler ist universal und erlaubt einen Abstand zwischen den Haken von 220 bis 310 mm - Bild 1.

Bei den Wassererwärmern mit horizontaler Montage unterscheiden sich die Abstände zwischen den Haken für die verschiedenen Inhalte und sind in Tabelle 2 zu Abb. 1b aufgeführt.

**!** Um Schäden für den Verbraucher und Dritten, falls das System für Warmwasserversorgung Fehler zeigt, zu vermeiden, ist es notwendig, das Gerät in Räumen mit Boden-Hydroisolierung und Drainage in die Kanalisation zu installieren. Keinesfalls stellen Sie bitte unter dem Gerät Gegenstände, die nicht wasserbeständig sind. Falls das Gerät in einem Raum installiert wird, wo der Boden nicht hydroisoliert ist, ist es erforderlich, unter dem Gerät eine Schutzwanne mit Verbindung /Drainage/ zur Kanalisation zu stellen.

**Bemerkung:** Die Schutzwanne gehört zur Anlage nicht und wird vom Verbraucher gewählt.

## 2. Anschluss des Boilers an die öffentliche Wasserversorgung

Bild 4:

Wo: 1- Eingangrohr; 2 – Schutzklappe; 3- Reduzierventil (bei einem Druck in der Wasserleitung über 0.6 MPa); 4- Verschlusshahn; 5 – Trichter zum Anschluss an die Kanalisation; 6- Schlauch; 7 – Ablaufhahn für Boilerentleerung  
Beim Anschluss des Boilers zur Wasserversorgung muss man die Hinweiszichen / farbige Ringe/ der Rohre berücksichtigen: blau – für Kaltwasser /Zufuhrwasser/, rot – für das Heisswasser /Ausgangswasser/.

Das Montieren der Rückschlagklappe, welche samt mit dem Boiler verkauft wird, ist eine Soll-Vorschrift. Sie wird am Kaltwasserzugang montiert, entsprechend dem Pfeil auf dem Körper der Rückschlagklappe, welche die Richtung des Eingangswassers zeigt. Es ist keine andere Verschlussarmatur zwischen der Klappe und dem Gerät zugelassen. Ausnahme: Wenn die örtlichen Regelungen (Vorschriften) die Verwendung eines anderen Sicherheitsventils oder anderes Gerätes (die den EN 1487 oder EN 1489 entsprechen) erfordern, dann soll es zusätzlich gekauft werden. Für Einrichtungen, die den EN 1487 entsprechen, soll der maximale angekündigte Betriebsdruck 0.7 MPa sein. Für andere Sicherheitsventile soll der Druck, der eingestellt ist, mit weniger als 0.1 MPa unter dem Druck auf dem Typenschild des Gerätes sein. In diesen Fällen soll das Sicherheitsventil, das mit dem Gerät angeliefert ist, nicht verwendet werden.

**!** Das Vorhandensein anderer /alten/ Rückschlagklappen kann zum Schaden Ihres Geräts führen, deshalb sind sie zu entfernen.

**!** Andere Absperrventile zwischen dem Sicherheitsventil (Sicherheitseinrichtung) und dem Gerät sind nicht erlaubt.

**!** Das Einschrauben der Klappe an Gewinden, die länger als 10 mm sind, ist untersagt. Im entgegengesetzten Fall kann das zum Schaden Ihrer Klappe führen und ist für Ihr Gerät gefährlich.

**!** Bei den Boilern mit vertikaler Befestigung muss die Schutzklappe zum Eingangsrohr bei entfernter Kunststoff-Platte des Geräts gemacht werden.

**!** Das Sicherheitsventil und die Rohrleitungen an den Boiler müssen vor Frost geschützt werden. Bei einem Ablaufschlauch soll sein freier Teil immer zu der Atmosphäre offen sein (aber nicht eingetaucht). Der Schlauch soll auch vor Frost geschützt werden.

Das Auffüllen des Boilers wird durch Öffnen des Hahns für die Zuführung des Kaltwassers von der Wasserversorgung zum Boiler und des Hahns für Heißwasser der Mischbatterie gemacht. Nach dem Auffüllen muss von der Mischbatterie ein ununterbrochener Wasserstrahl fließen. Jetzt können Sie den Heißwasser-Hahn zumachen.

Wenn eine Entleerung des Boilers erforderlich ist, sorgen Sie an erster Stelle dafür, dass die Stromversorgung des Boilers abgeschaltet wird. Stoppen Sie den Wasserzufluss an das Gerät. Öffnen Sie den Warmwasserhahn der Mischbatterie. Öffnen Sie den Hahn 7 (Bild 4), um das Wasser aus dem Boiler zu entleeren. Wenn keiner solcher vorhanden ist, kann der Boiler direkt vom Eingangsrohr entleert werden, indem er zuerst von der Wasserleitung getrennt wird.

Es ist normal, dass bei der Abnahme des Flansches einige Liter Wasser herunterfließen, die im Wasserbehälter waren.

**!** Bei dem Abfließen muss man dafür sorgen, dass es keine Schaden vom fließenden Wasser entstehen.

Im Falle, dass der Druck im Wasserleitungsnetz den im oberen Absatz II angegebenen Wert überschreitet, dann ist ein Reduzierventil zu montieren. Sonst wird der Boiler falsch im Betrieb gesetzt. Der Hersteller haftet für Folgen auf Grund des unrechtmäßigen Betriebs des Geräts nicht.

### 3. Anschluss an die Stromversorgung

**!** Bevor Sie die Stromversorgung einschalten, vergewissern Sie sich, dass das Gerät voll mit Wasser ist.

3.1. Bei den Modellen, die mit Versorgungsschnur und Stecker ausgerüstet sind, wird das Gerät durch Anschließen des Steckers an die Steckdose eingeschaltet. Das Ausschalten wird durch Ausschalten des Netzsteckers aus der Steckdose.

**!** Die Steckdose muss ordnungsgemäß an einen eigenen Stromkreis mit versehener Schutzschaltung angeschlossen werden. Es muss geerdet werden.

3.2. Wassererwärmer, ausgestattet mit einem Stromversorgungsschnur ohne Stecker  
Das Gerät muss an einen eigenen Stromkreis von der festen Elektroinstallation angeschlossen sein, der mit einer Sicherung mit angegebenem Nennstrom 16A (20A für Leistung > 3700W) ausgestattet ist. Der Anschluss muss ständig erfolgen – ohne Stecker und Steckdosen. Der Stromkreis soll mit einer Sicherung und einem eingebauten Gerät ausgestattet sein, das die Trennung aller Pole unter den Bedingungen einer Überspannungskategorie III bereitstellt.

Der Anschluss der Leitungen des Stromversorgungsschnures des Gerätes sollte erfolgt werden, wie folgt:

- Leitung mit brauner Farbe der Isolation – an den stromführenden Leiter der Elektroinstallation (L)
- Leitung mit blauer Farbe der Isolation – an den Neutralleiter der Elektroinstallation (N)
- Leitung mit gelb-grüner Farbe der Isolation – an den Schutzleiter der Elektroinstallation (PE)

### 3.3. Wassererwärmer ohne Stromversorgungsschnur

Das Gerät muss an einen eigenen Stromkreis von der festen Elektroinstallation angeschlossen sein, der mit einer Sicherung mit angegebenem Nennstrom 16A (20A für Leistung > 3700W) ausgestattet ist. Der Anschluss erfolgt durch eindringtliche (feste) Kupferleitern – Kabel 3 x 2,5mm<sup>2</sup> für Gesamtleistung 3000W (Kabel 3 x 4.0mm<sup>2</sup> für Leistung > 3700W).

Im elektrischen Versorgungskreis des Geräts muss eine Vorrichtung eingebaut werden, welche die Trennung aller Pole bei Überspannung III. Stufe garantiert. Um den elektrischen Versorgungskabel zum Boiler anzuschließen, ist es notwendig den Kunststoffdeckel zu entfernen.

Das Anschließen der Stromleiter soll in Übereinstimmung mit den Kennzeichnungen der Klemmen erfolgen, wie folgt:

- Schließen Sie den Phasenleiter zu der Kennzeichnung A oder A1 oder L oder L1 an.
- Schließen Sie den Neutralleiter zu der Kennzeichnung N (B oder B1 oder N1) an.
- Der Schutzleiter muss unbedingt an die Schraubverbindung mit Bezeichnung  angeschlossen werden.

Nach der Montage ist der Kunststoffdeckel wieder auf seine Stelle zu setzen!  
 Erläuterung zum Bild 3:

T2 – Thermoschalter; T1 – Thermoregler; S – Schalter; R – Heizer; SL1, SL2, SL3 – Signallampe; F – Flansch;

**V. KORROSIONSSCHUTZ - MAGNESIUMANODE**

Der Magnesiumanodenbeschützer schützt zusätzlich die innere Oberfläche des Behälters vor Korrosion. Er erscheint als ein Verschleißteil, der einen regelmäßigen Austausch erfordert.

Im Hinblick auf die langfristige und sichere Bedienung Ihres Wassererwärmers empfiehlt der Hersteller eine regelmäßige Überprüfung des Zustandes der Magnesiumanode von einem qualifizierten Techniker und einen Ersatz notfalls. Das kann während der regelmäßigen Wartung des Gerätes durchgeführt werden. Bei dem Ersatz wenden Sie sich an ein autorisiertes Service-Zentrum!

**VI. ARBEIT MIT DEM GERÄT**

**1. Einschalten des Gerätes.**

Vor dem ersten Einschalten des Gerätes stellen Sie sicher, dass der Wassererwärmer ordnungsgemäß zu dem Stromnetz eingeschaltet und mit Wasser gefüllt ist. Das Einschalten des Wassererwärmers erfolgt mittels der Vorrichtung, die in der Installation integriert und im Unterpunkt 3.2 des Punktes V beschrieben ist, oder mittels des Anschließens des Anschlusssteckers mit der Steckdose (wenn das Modell eine Schnur mit Stecker hat).

**2. Boiler mit elektromechanischer Steuerung**

Abbildung 2, wo:

- 1 - Temperaturregler
- 2 - Schaltknopf „Leistung“
- 3 - Leuchtanzeigen

**Temperaturregler (1) und Leuchtanzeige „Erhitzen/ gebrauchsfertig“ **

Die Temperatureinstellung wird durch den Temperaturreglerknopf versichert (1). Diese Einstellung ermöglicht das reibungslose Einstellen der gewünschten Temperatur.

Abbildung 2 zeigt die Drehrichtung der Drehknöpfe.

**E ENERGIESPAREN** – Bei diesem Modus wird das Wasser im Gerät eine Temperatur ca. 60°C haben. Auf diese Weise werden die Wärmeverluste reduziert.

Leuchtanzeige „Erhitzen/ gebrauchsfertig“  zeigt den Zustand/ den Modus, in dem sich das Gerät befindet: leuchtet rot beim Erhitzen des Wassers und leuchtet blau beim Erreichen der durch den Temperaturregler eingestellten Temperatur des Wassers. Leuchtet nicht, wenn der Schaltknopf „Leistung“ ausgeschaltet ist.

**Schaltknopf „Leistung“ (2) und Leuchtanzeigen**

Schaltknopf „Leistung“ mit einem Grad:

- 0 – AUS-Position;
- I – EIN-Position;

Die Leuchtanzeige „Leistung“ I leuchtet bei eingeschalteter I Position des Schaltknopfes.

Schaltknopf „Leistung“ mit zwei Graden:

- 0 – AUS-Position;
- I, II – EIN-Position;

Wahl des Leistungsgrades zum Erhitzen:

Angegebene Leistung (markiert auf dem Typenschild des Gerätes)	Eingeschaltetes (I) Grad	Eingeschaltetes (II) Grad
1200 W	600 W	1200 W
1600 W	800 W	1600 W
2400 W	1200 W	2400 W

Bei I Grad des Schaltknopfes leuchtet die Leuchtanzeige „Leistung I“.

Bei II Grad des Schaltknopfes zusammen mit der Leuchtanzeige „Leistung I“ leuchtet auch die Leuchtanzeige „Leistung II“.

**3. Überhitzungsschutz (gilt für alle Modelle)**

Das Gerät ist mit einer speziellen Vorrichtung (Thermoschalter) zwecks Schutz gegen Überhitzung des Wasser ausgerüstet; diese Vorrichtung schaltet den Heizer vom Stromnetz ab, wenn die Temperatur zu hohe Werte erreicht.



Nach der Aktivierung wird diese Anlage nicht selbst wiederhergestellt und das Gerät wird nicht funktionieren. Treten Sie mit einem autorisierten Kundenbedienungscenter in Bezug auf die Problemlösung im Kontakt.

**VII. MODELLE MIT WÄRMETAUSCHER (ROHRSCHLANGE) – ABBILDUNG 1C, ABBILDUNG 1D, ABBILDUNG 1E UND TABELLEN 3 ÷ 5**

Dies sind Geräte mit eingebautem Wärmetauscher und sie sollen an eine Heizungsanlage mit maximaler Temperatur des Wärmeträgers 80°C angeschlossen werden.

Die Steuerung des Stroms durch den Wärmetauscher ist eine Frage der Entscheidung bezüglich der konkreten Anlage, wobei die Wahl der Steuerung entsprechend ihrem Entwurf getroffen werden sollte (z.B.: Außenthermostat, der die Temperatur im Wasserbehälter misst und eine Zirkulationspumpe oder ein Magnetventil steuert).

Die Boiler mit Wärmetauscher bieten die Möglichkeit für Erwärmung des Wassers auf zwei Arten an:

1. mittels eines Wärmetauschers (einer Rohrschlange) – Hauptmethode für Wassererwärmung
2. mittels elektrisches Hilfsheizelements mit automatischer Steuerung, eingebaut im Gerät – es wird verwendet nur, wenn eine zusätzliche Erwärmung des Wassers notwendig ist oder bei Reparatur der Anlage zum Wärmetauschers (Rohrschlange).

Der Anschluss an das Stromnetz und der Betrieb des Gerätes sind in den vorstehenden Absätzen erklärt.

**Montage**

Neben der oben beschriebenen Weise der Montage, ist das Besondere bei diesen Modellen, dass es notwendig ist, der Wärmetauscher an das Heizsystem anzuschließen. Das Anschließen erfolgt durch die Einhaltung der Pfeilrichtungen aus Abb. 1c, 1d, 1e. Wir empfehlen Ihnen, Rückschlagventile auf Eingang und Ausgang des Wärmetauschers zu montieren. Bei dem Anhalten der Strömung des Wärmeträgers durch das untere Rückschlagventil werden Sie die ungewollte Zirkulation des Wärmeträgers in diesen Perioden vermeiden, wenn Sie nur den Elektroerhitzer benutzen.

Bei der Demontage Ihres Wassererwärmers mit Wärmetauscher ist es notwendig, die beiden Ventile geschlossen zu sein.



Es ist obligatorisch, dielektrische Abstandselemente bei dem Verbinden des Wärmetauschers an eine Anlage mit Kupferrohren zu gebrauchen.



Damit die Korrosion begrenzt wird, sollten Rohre mit eingeschränkter Gasenddiffusion in der Anlage verwendet werden.

**Modelle mit einem Wärmetauscher und Hülse für Thermosensor**



Die Installation des Gerätes erfolgt auf Kosten des Käufers und ist durch einen qualifizierten Installateur in Übereinstimmung mit der Hauptanleitung und dem vorliegenden Anhang dazu vorzunehmen.

Technische Daten:

Typ	GCV6S 8047	GCV9S 10047	GCV9S 12047	GCV9S 15047	GCV11S0 15047
Fläche der Serpentine (m <sup>2</sup> )	0.45	0.7	0.7	0.7	0.83
Volumen der Serpentine (l)	2.16	3.23	3.23	3.23	3.88
Betriebsdruck der Serpentine (MPa)	0.6	0.6	0.6	0.6	0.6
Höchsttemperatur des Kühlmittels (°C)	80	80	80	80	80

Bei Modellen mit der Möglichkeit für Montage der Hülse für den Thermosensor, die mit dem Gerät mitgeliefert ist, muss man an den Anschluss mit der Bezeichnung „TS“ montieren. Das Gewinde muss abgedichtet werden.

**Modelle mit zwei Wärmetauschern und Hülse für Thermosensor**

Diese Modelle ermöglichen den Anschluss an zwei externen Wärmequellen – Solarkollektoren und lokale oder zentrale Warmwasserversorgung.

Markierungen der Serpentin:

- S1 und Pfeil gerichtet zu dem Ausgang der Serpentine – Eingang der Serpentine S1
- S1 und Pfeil gerichtet von dem Ausgang der Serpentine nach außen – Ausgang der Serpentine S1
- S2 und Pfeil gerichtet zu dem Ausgang der Serpentine – Eingang der Serpentine S2
- S2 und Pfeil gerichtet von dem Ausgang der Serpentine – Ausgang der Serpentine S2

An den Wasserbehälter gibt es eine verschweißte Muffe mit Innengewinde 1/2“ für die Montage einer Thermosonde, bezeichnet mit 'TS'. Im Set des Gerätes ist auch eine Messinghülse für Thermosonde vorhanden, die an diese Muffe zu rollen ist.

Technische Daten:

Typ	GCV7/4S 10047	GCV7/4S 12047	GCV7/4S 15047
Fläche der Serpentine S1 (m <sup>2</sup> )	0.5	0.5	0.5
Fläche der Serpentine S2 (m <sup>2</sup> )	0.3	0.3	0.3
Volumen der Serpentine S1 (l)	2.4	2.4	2.4
Volumen der Serpentine S2 (l)	1.4	1.4	1.4
Betriebsdruck der Serpentine S1 (MPa)	0.6	0.6	0.6
Betriebsdruck der Serpentine S2 (MPa)	0.6	0.6	0.6
Höchsttemperatur des Kühlmittels (°C)	80	80	80

**VIII. PERIODISCHE WARTUNG**

Bei normalem Betrieb des Boilers, setzt sich unter der Wirkung der hohen Temperatur Kalk (s.g. Kesselstein) an der Oberfläche des Heizers ab. Das verschlechtern den Wärmetausch zwischen den Heizer und das Wasser. Die Temperatur der Heizeroberfläche und in der Zone um ihn erhöht sich. Es erscheint ein charakterisches Geräusch /das Geräusch des kochenden Wassers/. Der Thermoregler fängt an, häufiger ein- und auszuschalten. Es ist ein falsches Auslösen der Übererhitzungsschutz möglich. Deswegen empfiehlt der Hersteller dieses Gerätes jede zwei Jahre eine Wartung /Prophylaxe/ Ihres Boilers von einem zuständigen Service. Diese Wartung muss eine Reinigung und Revision der Schutzanode einschließen (bei Boiler mit glaskeramischen Beschichtung), die gegebenenfalls mit einer neuen ersetzt werden muss.

Um das Gerät zu reinigen, gebrauchen Sie ein feuchtes Tuch. Verwenden Sie abrasive und lösungshaltige Reinigungsmittel nicht. Gießen Sie das Gerät mit Wasser nicht.

**Der Hersteller haftet für Folgen auf Grund der Nichteinhaltung der vorliegenden Anleitung nicht.**



**Anweisungen zum Umweltschutz.**  
 Die alten elektrischen Geräte enthalten wertvolle Materialien und sind deshalb nicht gemeinsam mit dem Hausmüll zu entsorgen! Wir bitten Sie aktiv zum Umweltschutz beizutragen und das Gerät in die speziellen Ankaufstellen zu entsorgen (falls solche vorhanden sind).

## I. REGOLE IMPORTANTI

1. Questo manuale di istruzioni nonché descrizione tecnica, è stato preparato con lo scopo di farle conoscere il prodotto e le condizioni per una corretta installazione ed utilizzo. Le istruzioni sono anche destinate all'utilizzo dei tecnici qualificati, che dovranno effettuare la prima installazione e/o la sostituzione del prodotto.
2. Si prega di tenere presente che l'osservanza delle indicazioni nella presente istruzione è innanzitutto nell'interesse del compratore, ma nello stesso tempo è anche una delle condizioni di garanzia indicate nel certificato di garanzia, affinché il compratore possa usare servizio di garanzia gratuito. Il produttore non è responsabile di guasti nell'impianto neanche di eventuali danni causati in seguito a utilizzazione e/o montaggio che non corrispondono alle indicazioni e le istruzioni in questa guida.
3. Gli scaldabagno elettrici rispettano le normative EN 60335-1 e EN 60335-2-21.
4. Questo apparecchio è destinato ad essere utilizzato da bambini che abbiano 3 e più di 3 anni e persone le cui capacità fisiche, sensoriali o mentali siano ridotte, oppure persone senza esperienza e conoscenza, se siano sotto sorveglianza o siano istruiti in conformità all'utilizzazione sicura dell'apparecchio e si rendano conto dei pericoli che possano sorgere.
5. I bambini non devono giocare con l'apparecchio.
6. I serbatoi esterni non prodotti di acciaio nero, protetti di una copertura speciale in vetroceramica o smalto.
7. L'apparecchio non deve essere pulito, né servito da bambini che non siano sotto sorveglianza.

**⚠ Attenzione! Il montaggio e il collegamento scorretto dell'apparecchio può avere delle conseguenze gravi alla salute e la vita degli utenti, perfino e non solo disabilita' fisiche e/oppure morte. Inoltre può causare danni e/oppure distruzione della vostra proprietà, nonché di quella di terzi per la verifica di alluvamento, esplosione e incendio.**  
 Il montaggio, il collegamento alla rete idrica, alla rete elettrica e la messa in posa deve essere fatto esclusivamente da tecnici elettrici qualificati e tecnici per riparazione e montaggio, che abbiano ottenuto la loro abilità sul territorio del paese, dove si effettua il montaggio e l'avvio dell'apparecchio in conformità al quadro normativo.

**⚠ Sono vietate modificazioni o ristrutturazioni nella costruzione e nello schema elettrico dello scaldabagno. Se tali modifiche venissero constatate, la garanzia dell'apparecchio non è più valida. Sotto cambiamenti e ristrutturazioni s'intende ogni rimozione di elementi impostati dal produttore, ogni inserimento di componenti nello scaldabagno, ogni sostituzione di elementi con elementi analoghi, ma non approvati dal produttore.**

### Montaggio

1. Lo scaldabagno va installato esclusivamente in locali che rispettino le norme antincendio.
2. Nel caso in cui venga montato in un bagno, è necessario scegliere un'area in cui lo scaldabagno non possa essere raggiunto dagli spruzzi d'acqua.
3. Esso è destinato solo all'utilizzo in ambienti chiusi e dotati di impianto di riscaldamento, nei quali la temperatura non scende sotto i 4°C, e non è destinato a funzionare continuamente in regime istantaneo.
4. L'apparecchio viene affisso al muro attraverso dei tasselli, montati sul suo corpo (se questi non sono stati fissati in anticipo, devono essere montati attraverso i bulloni applicati). Il montaggio avviene attraverso due ganci (min.D 10 mm) fissati bene al muro (non sono stati inclusi nel corredo di montaggio).

### Alimentazione idraulica dello scaldabagno

1. Il prodotto viene utilizzato per fornire acqua calda alle abitazioni domestiche, e la sua pressione massima di esercizio non deve superare 6 bar (0,6 MPa).
2. È obbligatorio installare la valvola di non ritorno, con la quale è stato acquistato lo scaldabagno. La valvola si installa all'entrata dell'acqua fredda, in conformità alla freccia sul suo corpo, che indica la direzione dell'acqua fredda in entrata. Non è ammessa l'installazione di altre rubinetterie fra la valvola e l'apparecchio.  
**Eccezione:** Se le regolazioni (le norme) locali richiedono l'utilizzo di un'altra valvola di sicurezza oppure un meccanismo (corrispondente a EN 1487 o EN 1489), essi devono essere comprati in aggiunta. Per i meccanismi corrispondenti a EN 1487 la pressione massima di lavoro che è dichiarata deve essere 0.7 MPa. Per altre valvole di sicurezza, la pressione a cui sono calibrate deve essere con 0.1 MPa sotto quella marcata sulla targhetta dell'impianto. In questi casi la valvola di ritorno e di sicurezza consegnata insieme all'impianto non deve essere utilizzata.
3. La valvola di ritorno e di sicurezza e la tubatura da essa verso lo scaldabagno devono essere protetti contro congelamento. In caso di drenaggio con un tubo di gomma – la sua estremità libera deve essere sempre aperta verso l'atmosfera (non deve essere immersa). Anche il tubo di gomma deve essere protetto contro congelamento.
4. Per il funzionamento sicuro dello scaldabagno, la valvola di non ritorno deve essere regolarmente pulita e ispezionata per vedere se funziona bene /se non sia bloccata/, e per le zone con acqua calcarea deve essere pulita dal calcare accumulato. Questo servizio non fa parte del servizio di garanzia.
5. Per evitare infortuni all'utente e a terzi, in caso si verificassero difetti al sistema di fornitura di acqua calda, lo scaldabagno deve essere installato in locali aventi isolamento idrico sul pavimento e drenaggio nella canalizzazione. Non lasciare mai, sotto l'apparecchio, oggetti che non siano idrorepellenti. Se montate lo scaldabagno in locali che non hanno l'isolamento idrico, è necessario fare una vasca di protezione sotto di esso con drenaggio verso la canalizzazione.
6. Durante l'utilizzazione – (il regime del riscaldamento dell'acqua) – è normale il gocciolio d'acqua dal foro di drenaggio della valvola di sicurezza. Lo stesso deve essere lasciato aperto verso l'atmosfera. Devono essere prese delle misure per l'incanalazione e la raccolta della quantità deflusa, per evitare alcuni danni.
7. È probabile che la temperatura nella stanza si abbassi sotto 0°C, in questo caso lo scaldabagno deve essere svuotato.  
**Quando dovete svuotare lo scaldabagno** è obbligatorio prima di tutto interrompere l'alimentazione elettrica. Bloccate l'erogazione dell'acqua verso lo scaldabagno. Aprite il rubinetto per acqua calda della rubinetteria. Aprite il rubinetto 7 (figura 4) per lasciar correre tutta la quantità d'acqua dallo scaldabagno. Se nell'impianto non è installato un rubinetto di questo genere, lo scaldabagno può essere svuotato direttamente dal tubo di entrata e prima di essere tolto dall'acquedotto.
8. La presente istruzione si riferisce anche agli scaldabagni con scambiatore di calore - del punto VII. Si tratta di apparecchi con scambiatore di calore integrato, destinati ad essere collegati a un impianto di riscaldamento a temperatura massima del termovettore di 80° C.

### Collegamento alla rete idraulica

1. Prima di accendere lo scaldabagno assicurarsi che si sia riempito d'acqua.
2. Collegando lo scaldabagno alla rete elettrica dovete fare attenzione a collegare regolarmente il conduttore protetto (nei modelli senza spina a presa).
3. Riscaldatori d'acqua senza cavo di alimentazione - Il circuito elettrico deve essere munito di una sicura e di un meccanismo integrato che assicura disgiungimento di tutti i poli nelle condizioni di sovratensione di III categoria.
4. Se la presa di alimentazione (nei modelli equipaggiati con tale presa) è guasta, deve essere subito sostituita da un rappresentante del centro assistenza o da una persona qualificata per evitare ogni tipo di rischio.
5. Per gli scaldabagno ad installazione orizzontale - L'isolamento dei conduttori alimentanti dell'impianto elettrico, essi devono essere protetti da un contatto con la flangia dell'apparecchio (nella zona sotto il coperchio di plastica). Ad esempio tramite un tubo di isolamento con resistenza a temperatura più alta di 90°C.
6. Durante il riscaldamento dall'impianto si può sentire un rumore di fischio (l'acqua cominciante a bollire). Questo è normale e non indica un guasto. Il rumore aumenta con il passare del tempo ed il motivo è il calcare accumulato. Affinché il rumore sia eliminato, l'impianto deve essere pulito. Questo servizio non è oggetto del servizio di garanzia.

Gentile Cliente,

**La TESI si congratula con Lei per il suo acquisto! Ci auguriamo che il nuovo prodotto porterà maggior comfort in casa sua.**

## II. CARATTERISTICHE

1. Volume nominale, litri - vedi targhetta scaldabagno;
2. Tensione nominale, V - vedi targhetta scaldabagno;
3. Potenza installata, W - vedi targhetta scaldabagno;
4. Pressione nominale - vedi targhetta scaldabagno;

**!** Questa non è la pressione dalle condutture idriche. È quella pressione dichiarata per l'impianto e riguarda i requisiti degli standard di sicurezza.

5. Tipo di scaldabagno - tipo chiuso ad accumulo, con isolamento termico.

### Per i modelli senza scambiatore di calore (a serpentino)

6. Consumo quotidiano di energia elettrica - vedi allegato I;
7. Profilo di carico dichiarato - vedi allegato I;
8. Quantità di acqua miscelata a 40 °C V40 in litri - vedi allegato I;
9. Temperatura massima del termostato - vedi allegato I;
10. Impostazioni di temperatura predefinite - vedi allegato I;
11. Efficienza energetica durante il riscaldamento dell'acqua - vedi allegato I;

### Per i modelli con scambiatore di calore (a serpentino)

12. Volume di accumulo termico in litri - vedi allegato I;
13. Perdite di calore a carico nullo - vedi allegato I;

## III. DESCRIZIONE E PRINCIPIO DI AZIONE

Il prodotto è costituito da un corpo in metallo, una flangia nella parte inferiore (per gli scaldabagno ad installazione verticale) o laterale (per gli scaldabagno ad installazione orizzontale), anello protettivo in plastica e valvola di sicurezza.

1. Il corpo consiste in un serbatoio in metallo la cui struttura esterna è isolata da poliuretano ad alta densità ed ecologicamente sicuro, più l'allacciamento idraulico da G ½" per l'entrata di acqua fredda (segnalato dall'anello blu) e per l'uscita di acqua calda (segnalato dall'anello rosso).

Il serbatoio si differenzia a seconda del modello e può essere di due tipi:

- in metallo protetto dalle corrosioni da uno speciale rivestimento interno in vetro ceramica
- in acciaio inossidabile

Gli scaldabagno verticali possono essere equipaggiati da uno scambiatore di calore incorporato (serpentina). Tale scambiatore ha l'entrata e l'uscita laterale per l'alimentazione termoidraulica da G ¾".

2. Sulla flangia è montata resistenza elettrica di riscaldamento. La flangia è equipaggiata da: resistenza elettrica e termostato. Gli scaldabagno con rivestimento vetro ceramico sono equipaggiati con un anodo al magnesio. Lo scaldabagno elettrico è utilizzato per riscaldare l'acqua all'interno del suo serbatoio - ed è regolato dal termostato, che automaticamente mantiene la temperatura impostata. L'attrezzo dispone con impiantato modulo di protezione contro surriscaldamento (disinfestatore termico), che disinnesta la resistenza di riscaldamento dalla rete elettrica, quando la temperatura dell'acqua assume valori troppo elevati.

3. La valvola di non ritorno evita il ritorno in rete del contenuto del serbatoio qualora si dovesse verificare l'interruzione del servizio di erogazione da parte dell'Ente preposto. (Acquedotto) La valvola di sicurezza protegge lo scaldabagno nel caso in cui la pressione dell'acqua dovesse superare il valore consentito l'acqua si dilata e attraverso l'apertura della valvola permette lo sfogo della pressione in eccesso.

**!** La valvola di sicurezza non può preservare lo scaldabagno nel caso in cui la pressione dell'acqua superi i valori che la sua struttura può sopportare.

## IV. INSTALLAZIONE E ACCENSIONE

**!** Attenzione! Il montaggio e il collegamento scorretto dell'apparecchio può avere delle conseguenze gravi alla salute e la vita degli utenti, perfino e non solo disabilita' fisiche e/oppure morte. Inoltre può causare danni e/oppure distruzione della vostra proprietà, nonché di quella di terzi per la verifica di alluvamento, esplosione e incendio. Il montaggio, il collegamento alla rete idrica, alla rete elettrica e la messa in posa deve essere fatto esclusivamente da tecnici elettrici qualificati e tecnici per riparazione e montaggio, che abbiano ottenuto la loro abilità sul territorio del paese, dove si effettua il montaggio e l'avvio dell'apparecchio in conformità al quadro normativo.

**!** Nota: L'installazione dell'apparecchio è a carico dell'acquirente.

### 1. Montaggio

Raccomandiamo l'installazione dello scaldabagno il più vicino possibile ai punti in cui l'acqua calda è maggiormente utilizzata, in modo da ridurre le perdite di calore durante l'alimentazione. Nel caso in cui venga montato in un bagno, è necessario scegliere un'area in cui lo scaldabagno non possa essere raggiunto dagli spruzzi d'acqua.

L'apparecchio viene affisso al muro attraverso dei tasselli, montati sul suo corpo (se questi non sono stati fissati in anticipo, devono essere montati attraverso i bulloni applicati). Il montaggio avviene attraverso due ganci (min.D 10 mm) fissati bene al muro (non sono stati inclusi nel corredo di montaggio). La costruzione del tassello portante, negli scaldabagno dal montaggio verticale è universale e consente che la distanza fra i ganci sia da 220 a 310 mm - fig. 1a. Per gli scaldabagno ad installazione orizzontale le distanze fra i ganci sono diverse per i diversi volumi e sono indicati nella tavola 2 alla fig. 1b.

**!** Per evitare infortuni all'utente e a terzi, in caso si verificassero difetti al sistema di fornitura di acqua calda, lo scaldabagno deve essere installato in locali aventi isolamento idrico sul pavimento e drenaggio nella canalizzazione. Non lasciare mai, sotto l'apparecchio, oggetti che non siano idrorepellenti. Se montate lo scaldabagno in locali che non hanno l'isolamento idrico, è necessario fare una vasca di protezione sotto di esso con drenaggio verso la canalizzazione.

**!** Nota: la vasca di protezione non rientra nel corredo e viene scelta dall'utente.

### 2. Alimentazione idraulica dello scaldabagno

Fig. 4

Ove: 1 - Tubo d'entrata; 2 - valvola di sicurezza; 3 - valvola riducente (quando la pressione nell'acquedotto è superiore allo 0,6 MPa); 4 - rubinetto dell'acqua; 5 - imbuto collegato alla canalizzazione; 6-tubo di gomma; 7 - rubinetto di svuotamento dello scaldabagno

Collegando lo scaldabagno alla rete idrica, si devono prendere in considerazione i segni /anelli/ colorati che sono indicati sui tubi dell'apparecchio: blu - per l'acqua fredda /d'entrata, rosso - per l'acqua calda d'uscita.

**È obbligatorio installare la valvola di non ritorno, con la quale è stato acquistato lo scaldabagno.**

La valvola si installa all'entrata dell'acqua fredda, in conformità alla freccia sul suo corpo, che indica la direzione dell'acqua fredda in entrata. Non è ammessa l'installazione di altre rubinetterie fra la valvola e l'apparecchio. Eccezione: Se le regolazioni (le norme) locali richiedono l'utilizzo di un'altra valvola di sicurezza oppure un meccanismo (corrispondente a EN 1487 o EN 1489), essi devono essere comprati in aggiunta. Per i meccanismi corrispondenti a EN 1487 la pressione massima di lavoro che è dichiarata deve essere 0.7 MPa. Per altre valvole di sicurezza, la pressione a cui sono calibrate deve essere con 0.1 MPa sotto quella marcata sulla targhetta dell'impianto. In questi casi la valvola di ritorno e di sicurezza consegnata insieme all'impianto non deve essere utilizzata.

**!** La presenza di altre /vecchie/ valvole di non ritorno può portare ad una rottura del vostro apparecchio, perciò queste devono essere eliminate.

**!** Non si ammette altra attrezzatura di intercettazione fra la valvola di ritorno e di sicurezza (il meccanismo di sicurezza) e l'impianto.

**!** Non è ammesso l'avvitamento della valvola a filettature con la lunghezza superiore ai 10 mm., altrimenti ciò potrebbe comportare a un guasto irreparabile della vostra valvola ed è anche pericoloso per lo scaldabagno.

**!** Con boiler per montaggio verticale la valvola di sicurezza deve essere collegata al tubo d'ingresso a tolto pannello in materiale plastico dell'attrezzo.

**!** La valvola di ritorno e di sicurezza e la tubatura da essa verso lo scaldabagno devono essere protetti contro congelamento. In caso di drenaggio con un tubo di gomma - la sua estremità libera deve essere sempre aperta verso l'atmosfera (non deve essere immersa). Anche il tubo di gomma deve essere protetto contro congelamento.

Il riempimento dello scaldabagno con acqua avviene, aprendo il rubinetto dell'acqua fredda delle rete idrica e il rubinetto dell'acqua calda del miscelatore. Dopo il riempimento, dal miscelatore deve cominciare a scorrere un continuo getto d'acqua. Ormai potete chiudere il rubinetto dell'acqua calda. Quando dovete svuotare lo scaldabagno è obbligatorio prima di tutto interrompere l'alimentazione elettrica.

Bloccate l'erogazione dell'acqua verso lo scaldabagno. Aprite il rubinetto per acqua calda della rubinetteria. Aprite il rubinetto 7 (figura 4) per lasciar correre tutta la quantità d'acqua dallo scaldabagno. Se nell'impianto non è installato un rubinetto di questo genere, lo scaldabagno può essere svuotato direttamente dal tubo di entrata e prima di essere tolto dall'acquedotto.

Togliendo la flangia è normale che fuoriescano alcuni litri d'acqua, rimasti nel serbatoio d'acqua.

**!** Durante lo svuotamento dello scaldabagno devono essere prese misure per prevenire danni dall'acqua che fuoriesce.

In caso che la pressione nella rete di condutture idriche superi il valore indicato sopra nel paragrafo II, deve essere montata una valvola riduttrice, altrimenti lo scaldabagno non sarà utilizzato regolarmente. Il produttore non si assume la responsabilità riguardo i problemi derivanti dall'utilizzo scorretto dello scaldabagno.

### 3. Collegamento alla rete idraulica

**!** Assicurarsi che lo scaldabagno sia pieno d'acqua prima di collegarlo all'impianto elettrico.

3.1. I modelli dotati di cavo elettrico e di spina si connettono inserendo la spina nella presa. Staccando la spina dalla presa si interrompe l'alimentazione elettrica.

**!** Il contatto deve essere regolarmente collegato ad un singolo circuito dotato di un dispositivo di protezione. Esso deve essere collegato a terra.

3.2. Riscaldatori d'acqua muniti di cavo di alimentazione senza spina L'apparecchio deve essere connesso ad un singolo circuito elettrico dell'impianto elettrico permanente, munito di una sicura con una corrente nominale dichiarata 16A (20A per una potenza > 3700W). La connessione deve essere permanente - senza spine. Il circuito elettrico deve essere munito di una sicura e di un meccanismo integrato che assicura disgiungimento di tutti i poli nelle condizioni di sovratensione di III categoria.

La connessione dei conduttori del cavo di alimentazione dell'apparecchio deve essere eseguita quanto segue:

- Conduttore con colore marrone dell'isolamento - al conduttore di fase dell'impianto elettrico (L)
- Conduttore con colore blu dell'isolamento - al conduttore di neutro dell'impianto elettrico (N)
- Conduttore con colore verdegiallo dell'isolamento - al conduttore di protezione dell'impianto elettrico (PE)

3.3. Riscaldatore d'acqua senza cavo di alimentazione L'apparecchio deve essere connesso ad un singolo circuito elettrico dell'impianto elettrico permanente, munito di una sicura con una corrente nominale dichiarata 16A (20A per una potenza > 3700W). La connessione viene effettuata tramite conduttori (duri) di rame che hanno solo un filo - un cavo di 3x2,5 mm<sup>2</sup> per una potenza totale di 3000W (un cavo di 3x4.0 mm<sup>2</sup> per una potenza > 3700W). Nel contorno elettrico di alimentazione dell'apparecchio deve essere montato un apparecchio assicurante l'interruzione di tutti i poli nelle condizioni di ipertensione di III categoria.

Per montare il conduttore elettrico di alimentazione allo scaldabagno, è necessario smontare il coperchio di plastica.

Il collegamento dei conduttori di alimentazione dovrà corrispondere alle segnalazioni sui terminali come segue:

- quello di fase verso indicazione A, A1, L oppure L1.
- quello neutro verso indicazione N (B, B1 oppure N1)

- È obbligatorio collegare il conduttore di protezione alla giuntura a vite, indicata con il segno .

Dopo montaggio il coperchio di plastica si rimette a posto!

Precisazione alla fig. 3:

T2 - interruttore termico; T1 - regolatore termico;

S - chiave; R - riscaldatore; SL1, SL2, SL3 - lampadina segnaletica; F - flangia.

#### V. PROTEZIONE ANTICORROSIVA - ANODO DI MAGNESIO

L'anodo di magnesio protegge in aggiunta la superficie interna del serbatoio d'acqua dalla corrosione. Esso rappresenta un elemento che si consuma facilmente, sottoposto a un cambiamento periodico.

Al fine di ottenere un lungo e sicuro utilizzo del vostro scaldabagno, il produttore raccomanda di far fare visite periodiche, delle condizioni dell'anodo di magnesio, da un tecnico competente e, se necessario sostituirlo. Ciò può avvenire durante la profilassi periodica dell'apparecchio.

Per la sostituzione è sufficiente rivolgersi ad un Centro Assistenza Autorizzato!

#### VI. OPERAZIONI CON L'APPARECCHIO.

##### 1. Accensione dell'apparecchio.

Prima di accendere l'apparecchio dovete essere certi che lo scaldabagno sia stato regolarmente inserito nella rete elettrica e sia riempito d'acqua.

L'accensione dello scaldabagno si realizza attraverso un apparecchio impostato nell'impianto, descritto nel sottopunto 3.3 del punto IV o collegamento della spina alla presa (se il modello è con spina a presa).

##### 2. Scaldabagni a comando elettromeccanico

Fig. 2 dove:

1 - Regolatore di temperatura

2 - Interruttore di potenza

3 - Indicatori luminosi

##### Regolatore di temperatura (1) ed indicatore luminoso „riscaldamento / pronto all'uso“

L'impostazione della temperatura viene effettuata tramite una manopola girevole del regolatore di temperatura (1). Tale impostazione permette la selezione scorrevole della temperatura voluta.

Nella Fig. 2 è indicata la direzione di rotazione delle manopole.

e RISPARMIO ENERGETICO - Con questo regime la temperatura dell'acqua nell'apparecchio sarà circa i 60°C. In questo modo diminuiscono le dispersioni termiche.

Indicatore luminoso „riscaldamento / pronto all'uso“  - indica lo stato/il regime dell'apparecchio: si illumina in rosso in regime di riscaldamento dell'acqua e si illumina in blu quando viene raggiunta la temperatura dell'acqua indicata dal termostato. Non dà luce quando l'interruttore di potenza è spento.

##### Interruttore di potenza (2) ed indicatori luminosi

Interruttore di potenza ad una posizione:

0 - spento;

I - acceso;

L'indicatore luminoso di potenza I dà luce quando I posizione dell'interruttore è accesa.

Interruttore di potenza a due posizioni:

0 - spento;

I, II - acceso;

Selezione della posizione della potenza di riscaldamento:

Potenza dichiarata (marcata sulla targhetta dell'apparecchio)	Accesa (I) posizione	Accesa (II) posizione
1200 W	600 W	1200 W
1600 W	800 W	1600 W
2400 W	1200 W	2400 W

Nel caso di I posizione dell'interruttore, l'indicatore luminoso di potenza I dà luce.

Nel caso di II posizione dell'interruttore, oltre all'indicatore luminoso di potenza I, dà luce anche l'indicatore luminoso di potenza II.

##### 3. Protezione secondo la temperatura (è valida per tutti i modelli)

L'attrezzo dispone di un apparecchio speciale (interruttore termico) che protegge l'acqua dal surriscaldamento, e spegne il riscaldatore dalla rete elettrica, quando la temperatura raggiunge valori troppo elevati.



Dopo l'accensione questo meccanismo non si riprende da solo e l'impianto non funzionerà. Rivolgetevi ad un servizio autorizzato per l'eliminazione del problema.

#### VII. MODELLI EQUIPAGGIATI CON SCAMBIATORE DI CALORE (SERPENTINA) - FIG.1C, FIG.1D, FIG.1E E TABELLE 3 + 5

Si tratta di apparecchi con scambiatore di calore integrato, destinati ad essere collegati a un impianto di riscaldamento a temperatura massima del termovettore di 80° C. Il controllo del flusso attraverso lo scambiatore di calore dipende dalla soluzione per l'impianto concreto, per cui la scelta dovrebbe essere fatta al momento della sua progettazione (ad esempio termostato esterno che rileva la temperatura nel serbatoio dell'acqua e controlla una pompa di circolazione o una valvola magnetica).

Le caldaie con scambiatore di calore hanno due metodi di riscaldamento dell'acqua:

1. Mediante uno scambiatore di calore (a serpentina) - modo principale per il riscaldamento dell'acqua;
2. Mediante un riscaldatore elettrico ausiliario con controllo automatico, integrati nel apparecchio - che viene utilizzato quando è necessario un ulteriore riscaldamento dell'acqua o in caso di riparazione dell'impianto dello scambiatore di calore (a serpentina). Come collegare correttamente l'apparecchio alla rete elettrica e come utilizzarlo è stato specificato nei paragrafi precedenti.

##### Installazione

Oltre alle modalità di installazione specificate più sopra, specialmente per questi modelli, è necessario collegare lo scambiatore di calore all'impianto di

riscaldamento. Il collegamento avviene nel rispetto delle indicazioni riportate alla fig. 1c, 1d, 1e. Vi raccomandiamo di utilizzare valvole d'arresto nei punti di ingresso e di uscita dello scambiatore di calore. Fermando il flusso del portatore di calore attraverso la valvola inferiore (di ritegno) si evita la circolazione indesiderata dello scambiatore di calore nei periodi in cui utilizzate solo il riscaldatore elettrico. Durante lo smontaggio del vostro scaldabagno con scambiatore di calore, è necessario che le due valvole siano chiuse.



È obbligatorio l'utilizzo di bocche dielettriche per il collegamento dello scambiatore di calore ad un'installazione con tubi di rame.



Per limitare la corrosione, nell'installazione devono essere usati tubi con una diffusione limitata dei gas.

#### Modelli con uno scambiatore di calore e manicotto per sensore di temperatura



L'installazione dell'apparecchio è a spese dell'acquirente e deve essere effettuata da un installatore qualificato conformemente all'istruzione principale e l'attuale supplemento ad essa.

Caratteristiche tecniche:

Tipo	GCV6S 8047	GCV9S 10047	GCV9S 12047	GCV9S 15047	GCV11S0 15047
Superficie della serpentina (m <sup>2</sup> )	0.45	0.7	0.7	0.7	0.83
Volume della serpentina (l)	2.16	3.23	3.23	3.23	3.88
Pressione di funzionamento della serpentina (MPa)	0.6	0.6	0.6	0.6	0.6
Temperatura massima del portatore di calore (°C)	80	80	80	80	80

Per i modelli con possibilità di montaggio del manicotto per il sensore di temperatura, che viene fornito insieme all'apparecchio, esso va collegato allo sbocco marcato con „TS“. L'incisione deve essere resa solida.

#### Modelli con due scambiatori di calore e manicotto per sensore di temperatura

Tali modelli danno la possibilità di collegamento a due fonti di calore esterne - collettore solare e impianto di riscaldamento idrico locale o centrale.

Marcature delle serpentine:

- S1 ed una freccia indirizzata verso lo sbocco della serpentina - ingresso della serpentina S1
- S1 ed una freccia indirizzata dallo sbocco della serpentina verso l'esterno - uscita della serpentina S1
- S2 ed una freccia indirizzata verso lo sbocco della serpentina - ingresso della serpentina S2
- S2 ed una freccia indirizzata dallo sbocco della serpentina - uscita della serpentina S2

Al contenitore d'acqua c'è saldato un giunto con incisione interna di 1/2" per montaggio di sonda di temperatura - marcata con "TS". Nel set dell'apparecchio c'è un manicotto di ottone per la sonda di temperatura che deve essere avvitato a questo giunto.

Caratteristiche tecniche:

Tipo	GCV7/4S 10047	GCV7/4S 12047	GCV7/4S 15047
Superficie della serpentina S1 (m <sup>2</sup> )	0.5	0.5	0.5
Superficie della serpentina S2 (m <sup>2</sup> )	0.3	0.3	0.3
Volume della serpentina S1 (l)	2.4	2.4	2.4
Volume della serpentina S2 (l)	1.4	1.4	1.4
Pressione di funzionamento della serpentina S1 (MPa)	0.6	0.6	0.6
Pressione di funzionamento della serpentina S2 (MPa)	0.6	0.6	0.6
Temperatura massima del portatore di calore (°C)	80	80	80

#### VIII. MANUTENZIONE PERIODICA

Se lo scaldabagno funziona normalmente, sotto l'influsso della temperatura alta sulla superficie del riscaldatore viene depositato calcare. Ciò peggiora lo scambio di calore fra il riscaldatore e l'acqua. La temperatura sulla superficie del riscaldatore e nella zona intorno ad esso, aumenta. Si osserva un rumore caratteristico /di acqua bollente/. Il regolatore termico comincia ad accendersi e a spegnersi più spesso. È possibile che si verifichesse "un falso" azionamento della protezione di temperatura. Perciò il produttore di questo apparecchio raccomanda di fare ogni due anni profilassi al vostro scaldabagno da parte del Centro di assistenza autorizzato. Questa profilassi deve comprendere la pulizia e l'ispezione del protettore anodico (negli scaldabagni a rivestimento in vetroceramica), che se necessario deve essere sostituito da un nuovo.

Per pulire l'impianto usate un panno umido. Non usate prodotti di pulizia abrasivi neppure quelli contenenti solvente. Non versare acqua sull'impianto.

**Il produttore non comporta alcuna responsabilità riguardo tutte le conseguenze derivanti dalla non osservanza della presente istruzione.**



##### Avvertenze per la tutela dell'ambiente

Gli apparecchi elettrici vecchi sono materiali pregiati, non rientrano nei normali rifiuti domestici! Preghiamo quindi i gentili clienti di contribuire alla salvaguardia dell'ambiente e delle risorse e di consegnare il presente apparecchio ai centri di raccolta competenti, qualora siano presenti sul territorio.

## I. REGULI IMPORTANTE

1. Prezenta descriere tehnică și instrucțiune de utilizare are scopul de a vă familiariza cu acest produs și cu condițiile de instalare și utilizare corectă. Instrucțiunea este destinată și tehnicienilor autorizați, care vor instala inițial acest dispozitiv, sau îl vor demonta și executa ulterior reparația, în caz de defecțiune.
2. Vă rugăm să aveți în vedere faptul, că respectarea prezentelor instrucțiuni este în interesul cumpărătorului și totodată este una din condițiile garanției, menționate în certificatul de garanție, pentru a putea cumpărătorul să folosească serviciile gratuite a serviciului de garanție. Producătorul nu răspunde pentru deteriorările în aparat, cauzate de explozie și/sau montaj, care nu este efectuat conform specificațiile și instrucțiunile din acest manual.
3. Boilerul electric satisface cerințele standardelor EN 60335-1, EN 60335-2-21.
4. Acest aparat este proiectat pentru a fi folosit de copii de 3 și peste 3 ani și persoane cu capacități fizice, sensibile sau mentale reduse, sau persoane cu lipsa de experiență și cunoștințe, dacă acestea sunt supravegheate sau instruite cu privire la utilizarea în condiții de siguranță a aparatului și înțeleg pericolele care pot apărea.
5. Copiii nu ar trebui să se joace cu aparatul.
6. Copiii cu vârsta cuprinsă între 3 și 8 ani au voie să opereze doar robinetul conectat la boilerul.
7. Curățarea și întreținerea aparatului nu ar trebui să fie efectuată de copii, care nu sunt supravegheați.

**⚠ ATENȚIE!** Instalarea și conectarea incorectă a aparatului îl poate face periculos pentru sănătatea și viața consumatorilor, fiind posibil de a provoca consecințe grave și pe termen lung pentru aceștia, inclusiv dar nu numai dizabilități fizice și/sau deces. Acest lucru de asemenea poate provoca daune asupra proprietății acestora /pagube și/sau distrugere/, precum și asupra tertelor parti, cauzate inclusiv dar fara a se limita la inundatie, explozie și incendiu. Instalarea, conectarea la rețeaua de alimentare cu apă și electricitate și punerea în funcțiune urmează să fie efectuate numai și doar de către electricieni și tehnicieni calificați cu privire la repararea și instalarea dispozitivului, care au dobândit competențele sale de lucru pe teritoriul statului, pe care se efectuează instalarea și punerea în funcțiune a dispozitivului și în conformitate cu reglementările normative.

**⚠** Se interzice orice modificare sau transformare a construcției sau schemei electrice a boilerului. La constatarea acestora, garanția dispozitivului decade. Sub modificare și transformare se înțelege orice eliminare a unor elemente utilizate de producător, introducerea în boiler a unor componente suplimentare, înlocuirea unor elemente cu elemente similare, dar neaprobate de producător.

### Instalare

1. Boilerul se instalează numai în spații cu grad normal de securizare antiincendiară.
2. La montare în baie, dispozitivul trebuie dispus într-un loc în care nu poate fi udă cu apă de la duș.
3. El este prevăzut numai pentru exploatare în spații interioare închise, în care temperatură nu coboară sub 4°C și nu este prevăzut pentru operare în mod continuu de imersiune.
4. Dispozitivul se prinde de suporturile montate pe carcasă (dacă acestea nu sunt fixate pe ea, urmează să fie montate cu ajutorul șuruburilor atașate). Prinderea se face pe două cărlige (min. 10 mm) fixate ferm în perete (nu sunt incluse în setul de prindere).

### Racordarea boilerului la instalația de alimentare cu apă

1. Dispozitivul este destinat producerii de apă caldă menajeră în locuințe, dotate cu instalație de alimentare cu apă, cu presiunea nu mai mare de 6 bar (0,6 MPa).
  2. **Este obligatorie montarea supapei de siguranță cu care a fost livrat boilerul.** Ea se dispune la intrarea apei reci în conformitate cu săgeata de pe corpul ei, care indică sensul apei reci. Nu se admite montarea altei armături de oprire între supapă și dispozitiv.
- Excepție:** Dacă normele locale cer folosirea unei alte supape sau dispozitiv (care corespunde la EN 1487 sau EN 1489), ea trebuie să fie cumpărată aparte. Pentru dispozitive conform EN 1487 presiunea maximă trebuie să fie de 0.7 MPa. Pentru alte supape de siguranță, presiunea la care sunt calibrate trebuie să fie cu 0.1 MPa sub presiunea marcată pe tabelul aparatului. În aceste cazuri supapă de protecție din complectul aparatului nu trebuie să fie folosită.
3. Supapă de siguranță și partea de rețea între ea și aparat trebuie să fie protejate împotriva înghețului. La drenarea cu furtun-partea liberă a furtunului trebuie întotdeauna să fie deschisă către atmosfera (să nu fie scufundată). Furtunul trebuie să fie protejat împotriva înghețului.
  4. Pentru funcționarea fără pericol a boilerului, supapa de siguranță trebuie regulat curățată și verificată dacă funcționează normal (să nu fie blocată), iar pentru regiunile cu apă prea calcaroasă, să fie curățat calcarul depus. Acest serviciu nu este obiect al întreținerii de garanție.
  5. În scopul evitării unor prejudicii aduse utilizatorului și altor persoane în cazurile de deranjamente în sistemul de alimentare cu apă caldă, este necesar ca boilerul să fie instalat în spații cu hidroizolație a podelei și drenaj în sistemul de canalizare. În nici un caz nu dispuneți sub dispozitiv obiecte care nu sunt rezistente la apă. La instalarea dispozitivului în încăperi fără hidroizolație a podelei este necesar să se construiască sub el o cadă de protecție, dotată cu drenaj spre canalizare
  6. La exploatare - (regim de încălzire a apei) - este normal să apară picături de apă din orificiul pentru drenaj a supapei de protecție. Supapă trebuie lasată deschisă către atmosferă. Luați măsuri pentru evacuarea sau colectarea cantităților de apă scursă, pentru a evita daune.
  7. În caz că temperatura din încăperea cade sub 0 °C, boilerul trebuie să se scurgă. Când este necesară golirea boilerului, trebuie obligatoriu mai întâi să întrerupeți alimentarea electrică a acestuia. Opriti apa către dispozitiv. Deschideți robinetul pentru apă caldă de la baterie. Deschideți robinetul 7 (fig. 4) ca să scurgeți apa din boiler. Dacă în instalație nu e instalat acest robinet, boilerul poate să fie scurs direct de la conducta care-l alimentează, dezlegind conducta de la rețea.
  8. Prezenta instrucțiune se referă și la boilerulele cu schimbător de căldură - paragraful VII. Acestea sunt aparate cu schimbător de căldură încorporat și sunt destinate să fie conectate la sistemul de încălzire cu temperatura maximă a agentului termic de 80 °C.

### Branșarea boilerului la rețeaua electrică de alimentare

1. Nu puneți boilerul în funcțiune înainte de a vă asigura că el este umplut cu apă.
2. La branșarea boilerului la rețeaua electrică să se acorde o atenție deosebită conectării corecte a conductorului de protecție.
3. Încălzitor de apă fără cablu de alimentare - În circuitul electric de alimentare a aparatului trebuie montat un dispozitiv, care să asigure decuplarea tuturor poliilor în condițiile unei supratensiuni de gradul III.
4. Dacă cablul de alimentare (la modelele utilizate cu asemenea cablu) este defect, acesta trebuie înlocuit de un reprezentant al service-lui sau de o persoană cu o calificare asemănătoare pentru a fi evitat orice risc.
5. Pentru boilerulele cu montaj orizontal Izolarea cablurilor de alimentare de la sursa de alimentare trebuie să fie protejată de contactul cu flansa dispozitivului (în zona capacului de plastic). De exemplu cu tub de izolare cu rezistență la temperatură mai mare de 90 °C.
6. În tipul încălzirii este posibil din aparat să se audă șuierat (apă care fierbe). Acest sunet este normal și nu indică o defecțiune. Sunetul se va face mai puternic cu timpul, iar cauză este calcărul acumulat. Pentru eliminarea sunetului este necesară curățarea aparatului. Acest serviciu nu face parte de servisu de garanție.

### Stimați clienți,

**Echipa firmei TESH vă felicită din inimă pentru noua achiziție. Sperăm că noul dumneavoastră dispozitiv electrocasnic va contribui la sporirea confortului în casa dumneavoastră.**



## II. CARACTERISTICI TEHNICE

1. Capacitatea nominală V, litri - vezi plăcuța de pe dispozitiv
2. Tensiunea nominală - vezi plăcuța de pe dispozitiv
3. Puterea nominală - vezi plăcuța de pe dispozitiv
4. Presiunea nominală - vezi plăcuța de pe dispozitiv

**⚠ Această nu este tensiunea rețelei de apă. Ea este declarată pentru aparat și se referă la cerințele de siguranță.**

5. Tipul boilerului - încălzitor de apă închis, cu acumulare, cu izolație termică
6. Acoperire internă pentru modele: GC-sticlo-ceramică; SS-oțel inoxidabil

### Pentru modele fără schimbător de căldură (serpentină)

7. Consum zilnic de energie electrică - vezi Anexă I
8. Profil de sarcină declarat - vezi Anexa I
9. Cantitate de apă amestecată la 40°C V40 litri - vezi Anexa I
10. Temperatura maximă a termostatului - vezi Anexa I
11. Setări de temperatură presetate - vezi Anexa I
12. Eficiența energetică în timpul încălzirii apei - vezi Anexa I

### Pentru modele cu schimbător de căldură (serpentină)

13. Volumul de depozitare în litri - Vezi Anexa II
14. Pierderi de căldură la sarcină zero - Vezi Anexa II

## III. DESCRIERE ȘI PRINCIPIUL DE FUNCȚIONARE

Aparatul este prevăzut pentru exploatare în regiuni, în care conținutul de calcar în apă este până la 100dH. În cazul, în care aparatul este montat în regiune în care conținutul de calcar în apă este mai mare, există posibilitate mare de acumularea rapidă a depunerilor de calcar, care provoacă un zgomot deosebit la încălzire, precum și defectarea prematură a pieselor electrice. Pentru aceste regiuni se recomandă curățarea depunerilor de calcar acumulate, în fiecare an, precum și folosirea a elementelor de încălzire cu putere maximă de 2kW. Dispozitivul este compus din carcasă, flanșe, dispusă în partea inferioară (pentru boilerelor cu montaj vertical) sau lateral (pentru boilerelor cu montaj orizontal), panou de protecție din plastic și supapă de siguranță.

1. Carcasa se compune dintr-un rezervor din oțel și mantă exterioară, cu izolație termică între ele, confecționată din produsul ecologic spumă de poliuretanic de densitate mare și două țevi cu filet G 1/2" pentru admisia apei reci (cu inel albastru) și evacuarea apei calde (cu inel roșu).

Rezervorul intern, în funcție de model, este de două feluri:

- Din oțel negru, protejat de coroziune cu o acoperire specială din sticlo-ceramică
- Din oțel inoxidabil

Boilerelor cu montaj vertical pot fi cu schimbător de căldură (serpentină) încorporat. Intrarea și ieșirea serpentinei sunt dispuse lateral și reprezintă țevi cu filet G 3/4".

2. Pe flanșă este montat un încălzitor electric. La boilerelor cu acoperire din sticlo-ceramică este montat și un protector din magneziu.

Încălzitorul electric servește la încălzirea apei din rezervor și este comandat de termostat, care menține automat o anumită temperatură. Aparatul are înglobat în el un dispozitiv de protecție la supraîncălzire (termoîntrerupător), care decuplează încălzitorul de la rețeaua de alimentare electrică, atunci când temperatura apei atinge valori prea mari.

3. Supapa de siguranță are rolul de a preveni golirea completă a boilerului în caz de oprire a admisei de apă rece de la instalația de alimentare cu apă. Ea protejează și de creșterea presiunii din rezervor peste valoarea admisă în regimul de încălzire (cu creșterea temperaturii apa se dilată, presiunea va crește, de asemenea), prin evacuarea excesului prin gaura de drenaj.

**⚠ Supapa de siguranță nu poate să protejeze boilerul de o presiune a apei din instalația de alimentare cu apă superioară celei stabilite pentru dispozitiv.**

## IV. INSTALARE ȘI PUNERE ÎN FUNCȚIUNE

**⚠ ATENȚIE! Instalarea și conectarea incorectă a aparatului îl poate face periculos pentru sănătatea și viața consumatorilor, fiind posibil de a provoca consecințe grave și pe termen lung pentru acestia, inclusiv dar nu numai dizabilități fizice și/sau deces. Acest lucru de asemenea poate provoca daune asupra proprietății acestora /pagube și/sau distrugere/, precum și asupra terțelor parti, cauzate inclusiv dar fara a se limita la inundatie, explozie și incendiu. Instalarea, conectarea la rețeaua de alimentare cu apă și electricitate și punerea în funcțiune urmează să fie efectuate numai și doar de către electricieni și tehnicieni calificați cu privire la repararea și instalarea dispozitivului, care au dobandit competentele sale de lucru pe teritoriul statului, pe care se efectuează instalarea și punerea în funcțiune a dispozitivului și în conformitate cu reglementările normative.**

**🔧 Observație:** Instalarea boilerului se efectuează pe cheltuiala cumparatorului.

### 1. Instalare

Se recomandă instalarea dispozitivului la o distanță apropiată de locul de utilizare a apei calde, în scopul reducerii pierderilor de căldură din țevi. La montare în baie, dispozitivul trebuie dispus într-un loc în care nu poate fi udată cu apă de la duș. Dispozitivul se prinde de suporturile montate pe carcasă (dacă acestea nu sunt fixate pe ea, urmează să fie montate cu ajutorul șuruburilor atașate). Prinderea se face pe două cărlige (min. 10 mm) fixate ferm în perete (nu sunt incluse în setul de prindere). Construcția suportului pentru boilerelor cu montaj vertical este universală și permite o distanță dintre cărlige între 220 și 300 mm (Fig. 1a). Pentru boilerelor cu montaj orizontal, distanțele dintre cărlige sunt diferite pentru diferitele modele și sunt arătate în tabelul 2, fig. 1b.

**⚠ În scopul evitării unor prejudicii aduse utilizatorului și altor persoane în cazurile de deranjamente în sistemul de alimentare cu apă caldă, este necesar ca boilerul să fie instalat în spații cu hidroizolație a podelei și drenaj în sistemul de canalizare. În nici un caz nu dispuneți sub dispozitiv obiecte care nu sunt rezistente la apă. La instalarea dispozitivului în încăperi fără hidroizolație a podelei este necesar să se construiască sub el o cadă de protecție, dotată cu drenaj spre canalizare.**

**🔧 Observație:** cada de protecție nu intră în furnitura standard și se alege de utilizator.

## 2. Racordarea boilerului la instalația de alimentare cu apă

FigFig. 4

Unde: 1 – țevă intrare; 2 – supapă de siguranță; 3 – ventil de reducere (la o presiune în țevi de peste 0,7 MPa); 4 – robinet de oprire; 5 – pâlnie conectată la canalizare; 6 – furtun; 7 – Robinet de scurgere a apei din boiler. Pentru racordarea boilerului la instalația de alimentare cu apă trebuie avute în vedere semnele (inelele) indicatoare colorate de pe țevi: albastru pentru apă rece (de intrare), roșu pentru apă caldă (de ieșire).

### Este obligatorie montarea supapei de siguranță cu care a fost livrat boilerul.

Ea se dispune la intrarea apei reci în conformitate cu săgeata de pe corpul ei, care indică sensul apei reci. Nu se admite montarea altei armături de oprire între supapă și dispozitiv.

Excepție: Dacă normele locale cer folosirea unei alte supape sau dispozitiv (care corespunde la EN 1487 sau EN 1489), ea trebuie să fie cumpărată aparte. Pentru dispozitive conform EN 1487 presiunea maximă trebuie să fie de 0.7 MPa. Pentru alte supape de siguranță, presiunea la care sunt calibrate trebuie să fie cu 0.1 MPa sub presiunea marcată pe tabelul aparatului. În aceste cazuri supapă de protecție din completul aparatului nu trebuie să fie folosită.

**⚠ Prezența altor (vechi) supape de siguranță pe duct poate duce la deteriorarea dispozitivului dumneavoastră și trebuie îndepărtate.**

**⚠ Nu se admit alte supape sau robinete de închidere între aparat și supapă de siguranță (dispozitivul de siguranță).**

**⚠ Nu se admite înșurubarea supapei în filete cu lungimea mai mare de 10 mm; în caz contrar se poate ajunge la deteriorarea supapei, ceea ce pune dispozitivul dumneavoastră în pericol.**

**⚠ La boilerelor cu montaj vertical, supapa de protecție trebuie racordată la țeava de intrare numai după ce ați dat jos panoul din plastic al aparatului.**

**⚠ Supapă de siguranță și partea de rețea între ea și aparat trebuie să fie protejate împotriva înghețului. La drenarea cu furtun-parte liberă a furtunului trebuie întotdeauna să fie deschisă către atmosfera (să nu fie scufundată). Furtunul trebuie să fie protejat împotriva înghețului.**

Umplerea boilerului cu apă se face prin deschiderea robinetului de admisie a apei reci de la instalația de alimentare cu apă către boiler și a robinetului de apă caldă al bateriei. După umplerea boilerului, din baterie trebuie să înceapă să curgă un jet continuu de apă. Cum puteți să închideți robinetul de apă caldă al bateriei.

Când este necesar golirea boilerului, trebuie obligatoriu mai întâi să întrerupeți alimentarea electrică a acestuia. Opriti apa către dispozitiv. Deschideți robinetul pentru apă caldă de la baterie. Deschideți robinetul 7 (fig. 4) ca să scurgeți apa din boiler. Dacă în instalație nu e instalat acest robinet, boilerul poate să fie scurs direct de la conducta care-l alimentează, dezlegind conducta de la rețea.

La detașarea flanșei este normal să se mai scurgă câteva litri de apă rămase în rezervor.

**⚠ La golire, trebuie luate măsuri de prevenire a daunelor, care ar putea cauza apa scursă.**

În cazul în care presiunea rețelei de apă depășește valoarea menționată în paragraful II, este necesară montarea unei valve de reducere, în caz contrariu boilerul termoelectric nu va fi exploatat corect. Producătorul nu își asumă răspunderea pentru problemele intervenite din cauza unei exploatare incorecte a dispozitivului.

### 3. Branșarea boilerului la rețeaua electrică de alimentare.

**⚠ Înainte de a cupla alimentarea electrică, asigurați-vă că dispozitivul este plin cu apă.**

3.1. La modelele tilate cu cablu de alimentare în set cu ștecăr, conectarea se face când acesta se leagă de priză. Decuplarea de la rețeaua electrică se face prin scoaterea ștecherului din priză.

**⚠ Priza trebuie să fie corect conectată la un circuit separat asigurat cu siguranță de scurt circuit. El trebuie să fie împământat.**

3.2. Încălzitor de apă completat cu un cablu de alimentare, fără ștecher. Aparatul trebuie să fie conectat la un circuit separat de cablajul fix prevăzut cu o siguranță de 16A curent nominal anunțat (20A pentru putere > 3700W). Conectarea trebuie să fie permanentă - fără cuplare. Circuitul de curent trebuie să fie prevăzut cu o siguranță și cu un dispozitiv încorporat, care să asigure deconectarea tuturor polilor în condițiile de supratensiune de categoria III.

Conectarea firelor cablului de alimentare al aparatului trebuie să fie îndeplinită astfel:

- Firul cu izolare de culoarea maro - la cablul fază din instalația electrică (L)
- Firul cu izolare de culoarea albastră - la cablul neutru din instalația electrică (N)
- Firul cu izolare de culoarea galbenă-verde - la conductorul de protecție al instalației electrice (⚡)

### 3.3. Încălzitor de apă fără cablu de alimentare

Aparatul trebuie să fie conectat la un circuit separat de cablajul fix de instalația electrică staționară, prevăzut cu o siguranță de 16A curent nominal anunțat (20A pentru putere > 3700W). Conexiunea se face cu conductoare cu singur nucleu (solide) - cablu 3 x 2, 5 mm<sup>2</sup> pentru o capacitate totală de 3000W (cablu 3x4.0 mm<sup>2</sup> pentru putere > 3700W).

În circuitul electric de alimentare a aparatului trebuie montat un dispozitiv, care să asigure decuplarea tuturor polilor în condițiile unei supratensiuni de gradul III. Pentru a se monta pe boiler conductorul electric de alimentare, trebuie dat jos capacul din plastic.

Conectarea conductoarelor de alimentare trebuie să fie în conformitate cu marcajele de pe clemene, după cum urmează:

- cel de fază la indicație A sau A1 sau L sau L1.
- cel neutru la indicație N (B sau B1 sau N1)
- Este obligatorie conectarea cablului de protecție la imbinarea cu șurub, marcată cu semnul (⚡).

După efectuarea montajului, se pune la loc capacul din plastic!

Lămuriri cu privire la fig.3:

T2 – termointerupător; T1 – termoregulator; S – set cu ștecăr; R – încălzitor; SL1, SL2, SL3 – lampă de semnalizare; F – flanșă.

#### V. PROTECȚIA ANTICOROZIVĂ ANOD DIN MAGNEZIU

Anodul din magneziu protejează suprafața internă a rezervorului de apă de coroziune. El este un element supus la uzură și trebuie înlocuit periodic.

Pentru o funcționare fiabilă și de durată a boilerului dumneavoastră, producătorul recomandă efectuarea unor controale periodice ale stării anodului din magneziu, de către un tehnician autorizat și înlocuirea anodului în caz de necesitate, aceasta putându-se face în timpul profilaxiei periodice a dispozitivului.

Pentru efectuarea înlocuirii, contactați unitățile specializate de service!

#### VI. LUCRU CU APARATUL.

##### 1. Pornirea aparatului.

Înainte de pornirea inițială a aparatului asigurați-vă ca boilerul este legat corect la rețeaua electrică și că este plin cu apă.

Pornirea boilerului se face cu ajutorul unui comutator montat pe aparat, totul fiind descris în subpunctul 3.3 din pct. IV sau prin punerea ștecărului în priză (la modelele cu ștecăr).

##### 2. Boilere cu controlul electromecanic

Fig. 2 unde:

1 - Termostat

2 - Comutator de putere

3 - Indicatoare luminoase

##### Termostat (1) și indicator luminos „încălzire/ gata de utilizare”

Setarea temperaturii se asigură prin rotire termostatului (1). Această setare permite o setare treptată a temperaturii dorite.

La fig. 2 este arătată direcția de rotire a comutatorului.

**E ECONOMISIRE DE ENERGIE** - În acest mod temperatura apei ajunge la aproximativ 60°C. Astfel se reduc pierderile de căldură.

Indicatorul luminos „încălzire / gata de utilizare” - arată starea/modul, în care se află aparatul: luminează în roșu atunci când încălzește apă și luminează în albastru când ajunge temperatura apei setată prin termostat. Nu luminează, atunci când comutatorul de putere este oprit.

##### Comutator putere (2) și indicator luminos

Comutator de putere cu o poziție:

0 – poziție oprită;

I – poziție pornită;

Indicatorul luminos de putere I luminează la poziția pornită a I cheii.

Comutator de putere cu două poziții:

0 – poziție oprită;

I, II – poziție pornită;

Selectarea puterii de încălzire:

Putere declarată (marcate pe plăcuța aparatului)	Pornită (I) poziție	Pornită (II) poziție
1200 W	600 W	1200 W
1600 W	800 W	1600 W
2400 W	1200 W	2400 W

La poziția I a cheii, indicatorul luminos I luminează..

La poziția II a cheii, pe lângă indicatorul luminos I, luminează și indicatorul luminos putere II.

##### 3. Protecție în funcție de temperatura (se referă la toate modelele)

Aparatul este echipat cu un dispozitiv special (temointerupător) de protecție contra supraîncălzirii apei, care decuplează încălzitorul electric din rețea, când temperatura ajunge la valori mari. Dispozitivul trebuie refăcut, după ce se înlătură cauza care a dus la intrarea în funcțiune a acestuia. În caz de acționare a acestei protecții automate, trebuie să vă adresați unui service autorizat pentru înlăturarea problemei.

**!** După activare acest dispozitiv nu se recuperează în mod automat și aparatul nu va funcționa. Adresați vă serviciului autorizat pentru îndepărtarea problemei.

#### VII. MODELELE CU SCHIMBĂTOR DE CĂLDURĂ (SERPENTINĂ) - FIG. 1C, FIG. 1D, FIG. 1E ȘI TABEL 3,4 ȘI 5

Acestea sunt aparate cu schimbător de căldură încorporat și sunt destinate să fie conectate la sistemul de încălzire cu temperatura maximă a agentului termic de 80°C. Controlul asupra debitului prin schimbătorul de căldură este o chestiune de soluție a unei instalații particulare, alegerea controlului trebuind făcută la proiectarea sa (de exemplu: termostat extern care măsoară temperatura în rezervorul de apă și operează o pompă de circulație sau o supapă cu magnet). Încălzitoarele de apă cu schimbător de căldură oferă posibilitatea ca apă să fie încălzită în două moduri:

1. Prin schimbător de căldură (serpentină) - mod principal de încălzire de apă.

2. Prin intermediul unui element de încălzire auxiliar electric cu operarea automată, încorporat în aparat - este folosit doar atunci când este necesară o încălzire suplimentară a apei sau în caz de reparații la sistemul schimbătorului de căldură (serpentină). Modul de conectare la rețeaua electrică și de operare cu aparatul sunt specificate în paragrafele anterioare.

##### Instalare

Pe lângă modul de instalare, descris mai sus, caracteristic pentru aceste modele este necesitatea de branșare a schimbătorului de căldură a boilerului la instalația de încălzire centrală sau locală. Branșarea se face cu respectarea sensurilor săgeților din Fig. 1c, 1d, 1e.

Recomandăm să se monteze la intrarea și la ieșirea schimbătorului de căldură robinete de închidere. La oprirea fluxului agentului termic, prin robinetul de închidere de jos, se va evita circulația nedorită a agentului termic în perioadele în care se utilizează numai încălzitorul electric.

La demontarea boilerului cu schimbător de căldură, este necesară închiderea celor doi robinete.



Este obligatoriu să fie folosite bușe dielectrice la conectarea aparatului cu o rețea de apă cu țevi de cupru.



Pentru limitarea coroziunii, în instalație trebuie să fie folosite țevi cu difuziune de gaze limitată.

#### Modele cu un schimbător de căldură și tub căptușit pentru senzor termic



Instalarea unității este pe cheltuiela cumpărătorului și trebuie să fie efectuată de către un instalator calificat, în conformitate cu prezenta instrucțiune de bază și anexele la această.

Specificații tehnice:

Tip	GCV6S 8047	GCV9S 10047	GCV9S 12047	GCV9S 15047	GCV11S0 15047
Suprafața serpentinei (m <sup>2</sup> )	0.45	0.7	0.7	0.7	0.83
Volumul serpentinei (l)	2.16	3.23	3.23	3.23	3.88
Presiunea de lucru a serpentinei (MPa)	0.6	0.6	0.6	0.6	0.6
Temperatura maximă a agentului termic (°C)	80	80	80	80	80

La modelele cu posibilitate de montare a tubului căptușit pentru senzor termic furnizat cu aparatul trebuie să fie instalat la terminalul marcat „TS”. Filetul trebuie să fie etanșat.

#### Modele cu două schimbători de căldură și tub căptușit pentru senzor termic

Aceste modele permit conectarea la două surse de căldură externe - colectoare solare și de încălzire a apei locală sau centrală.

Marcajul serpentinelor:

- S1 și săgeată îndreptată spre ieșirea serpentinei - intrarea serpentinei S1
- S1 și săgeată îndreptată de la ieșirea serpentinei - ieșirea serpentinei S1
- S2 și săgeată îndreptată spre ieșirea serpentinei - intrarea serpentinei S2
- S2 și săgeată îndreptată de la ieșirea serpentinei - intrarea serpentinei S2

La rezervorul de apă este sudat un soclu cu filet interior ½”, pentru instalarea de termocuplu - marcată cu “TS”. În setul aparatului găsiți o gilză de alamă pentru termocuplu, care urmează să fie rulată la acest soclu.

Specificații tehnice:

Tip	GCV7/4S 10047	GCV7/4S 12047	GCV7/4S 15047
Suprafața serpentinei S1 (m <sup>2</sup> )	0.5	0.5	0.5
Suprafața serpentinei S2 (m <sup>2</sup> )	0.3	0.3	0.3
Volumul serpentinei S1 (l)	2.4	2.4	2.4
Volumul serpentinei S2 (l)	1.4	1.4	1.4
Presiunea de lucru a serpentinei S1 (MPa)	0.6	0.6	0.6
Presiunea de lucru a serpentinei S2 (MPa)	0.6	0.6	0.6
Temperatura maximă a agentului termic (°C)	80	80	80

#### VIII. ÎNTREȚINEREA PERIODICĂ

În timpul funcționării normale a boilerului, sub acțiunea temperaturii înalte, pe suprafața încălzitorului se depune calcar. Aceasta înrăutățește schimbul de căldură dintre încălzitor și apă. Temperatura de pe suprafața încălzitorului și din zona înconjurătoare crește. Apare un zgomot caracteristic /de apă în fierbere/. Termoregulatorul începe să se anclanșeze mai des. Este posibilă o anclanșare “mincinoasă” a protecției termice. Din acest motiv, producătorul acestui dispozitiv recomandă efectuarea profilaxiei boilerului la fiecare 2 ani, de către un centru sau unitate de service autorizată. Această profilaxie trebuie să includă și curățarea și verificarea protectorului anodic (la boilerlele cu acoperire sticloceramică), și în caz de necesitate, să fie înlocuit cu unul nou.

Pentru a curăța aparatul folosiți lavetă umedă. Nu folosiți preparate abrazive sau cele care conțin diluanți. Nu turnați apă pe aparat.

**Producătorul nu poartă nici o răspundere pentru consecințele rezultate din nerespectarea prezentelor instrucțiuni.**



##### Indicații pentru protecția mediului înconjurător

Aparatele electrice uzate sunt materiale valoroase, motiv pentru care locul lor nu este la gunoier menajer! Din această cauză, vă rugăm să ne sprijiniți și să participați la protejarea resurselor naturale și a mediului înconjurător, prin predarea acestui aparat la centrele de preluare a acestora, în cazul în care ele există.

## I. WAŻNE

- Niniejsze techniczny opis i instrukcja eksploatacji mają na celu zapoznać Państwa z tym wyrobem i warunki jego montażu i eksploatacji. Ta instrukcja jest przeznaczona i dla uprawnionych techników, którzy będą montowali na początku narzędzie, demontowali i reperowali w wypadku uszkodzenia.
- Prosimy mieć na uwadze, że przestrzeganie wskazówek zamieszczonych w niniejszej instrukcji działa przede wszystkim na korzyść nabywcy, ale razem z tym stanowi część warunków ważności gwarancji sprzętu, jak jest opisane w treści karty gwarancyjnej, żeby nabywca mógł korzystać z bezpłatnej obsługi gwarancyjnej sprzętu. Producent nie ponosi odpowiedzialności za uszkodzenia sprzętu ani za ewentualne straty powstałe skutkiem nieodpowiedniego sposobu eksploatacji i/lub zamontowania, nie odpowiadające wskazówkom i wytycznym zawartym w treści niniejszej instrukcji.
- Ten bojler elektryczny odpowiada na wymagania EN 60335-1, EN 60335-2-21.
- Z urządzenia mogą korzystać dzieci mające nie mniej niż 3 lat oraz osoby o ograniczonej zdolności fizycznej, sensorycznej czy umysłowej lub osoby nieposiadające doświadczenia lub znajomości sprzętu chyba, że są te osoby nadzorowane albo poinstruowane zgodnie z zasadami bezpiecznego korzystania z urządzenia i rozumieją te zagrożenia, które mogą się pojawić pod warunkiem, że będą nadzorowane lub po otrzymaniu instrukcji dotyczących bezpiecznego korzystania z urządzenia i zrozumienia związanego z nim niebezpieczeństwa.
- Dzieci nie powinny bawić się urządzeniem.
- Dzieci w wieku 3–8 lat mogą pracować tylko z kranem podłączonym do bojlera.
- Czyszczeniem i konserwacją, które powinien przeprowadzić użytkownik, nie powinny zajmować się dzieci bez nadzoru.

**Uwaga! Uwaga! Nieprawidłowy montaż i nieprawidłowe podłączenie urządzenia może doprowadzić do zagrożenia zdrowia i życia użytkowników, a także powstania szkód majątkowych, wskutek zalania, wybuchu zasobnika lub pożaru.**

Podłączenie do sieci elektrycznej, wodociągowej oraz uruchomienie powinno dokonane być przez osoby do tego uprawnione (posiadające uprawnienia ważne na terenie Polski).

Zabronione są wszelkie zmiany oraz przekształcenia w konstrukcji i budowie elektrycznego podgrzewacza wody. Gwarancja nie obowiązuje w przypadku zaistnienia takich zmian. Jako zmiany i przekształcenia rozumie się każde zniszczenie zainstalowanych przez producenta elementów, zainstalowanie w podgrzewaczu dodatkowych komponentów, inne zmiany, niezaaprobowane przez producenta.

### Montaż

- Podgrzewacz należy montować wyłącznie w pomieszczeniach z normalną ochroną przeciwpożarową.
- Rekomenduje się montaż podgrzewacza jak najbliższej miejsc poboru ciepłej wody, aby zmniejszyć straty ciepłe w sieci. Przy montażu w łazience, podgrzewacz musi zamontowany być w takim miejscu, aby nie był on oblewany wodą z prysznicza albo słuchawki prysznicowej.
- Urządzenie przeznaczone jest do pracy jedynie w zamkniętych i ogrzewanych pomieszczeniach, w których temperatura nie spada poniżej 4°C. Nie jest przeznaczony do pracy w stałym przepływie wody.
- Podgrzewacz posiada wbudowane wieszaki dzięki którym wieszka się go na mocnej ścianie. Zawiesza się go na dwóch hakach min.  $\Phi$  10 mm.

### Połączenie podgrzewacza do sieci wodociągowej

- Podgrzewacz przeznaczony jest do ogrzewania wody użytkowej pobieranej z sieci wodociągowej o ciśnieniu nieprzekraczającym 6 atm. (0.6 Mpa).
- Obowiązkowo należy zamontować zawór bezpieczeństwa.** Montuje się go na wejściu zimnej wody, zgodnie ze wskazaniem strzałki korpusu, która wskazuje kierunek wchodzącej wody. Nie dopuszcza się stosowania innych zaworów pomiędzy zaworem bezpieczeństwa a urządzeniem.

Zawór bezpieczeństwa zapobiega cofaniu się wody z podgrzewacza, kiedy przestaje wlatywać do niego zimna woda z sieci wodociągowej. Zawór ten chroni także przed nadmiernym wzrostem ciśnienia zasobnika przy podgrzewaniu wody (! wraz ze wzrostem temperatury woda się rozszerza i wzrasta w nim ciśnienie), i wypuszcza nadmiar wody przez wbudowany w nim otwór drenazowy.

**Wyjątek:** w przypadku, gdy lokalne normy prawne wymagają korzystania z innego rodzaju zaworu bezpieczeństwa albo urządzenia (które jest zgodne z wymaganiami EN 1487 lub EN 1489), muszą być zakupione dodatkowo. Dla urządzeń zgodnym z wymaganiami EN 1487 zgłoszone maksymalne ciśnienie robocze musi się równać 0.7 MPa. Dla innych zaworów bezpieczeństwa ciśnienie kalibrowania musi być o 0.1 MPa poniżej zaznaczonego na tabeli sprzętu. W takim przypadku nie wolno montować dostarczonego razem z podgrzewaczem zaworu bezpieczeństwa.

3. Powrotną klapy bezpieczeństwa oraz rurociąg od kłapy do bojlera należy zabezpieczyć przed zamarzaniem. W razie drenowania za pomocą szlauchu wolny koniec tego szlauchu konieczne należy zawsze zostawiać otwartym do powietrza (nie utapiać go w wodzie). Tak samo szlauch należy zabezpieczyć przed zamarzaniem.

4. Dla bezpiecznej pracy podgrzewacza, należy regularnie oczyszczać zawór bezpieczeństwa. Czynność ta nie jest przedmiotem usługi gwarancyjnej. By nie wyrządzić szkody konsumentowi oraz osobom trzecim, wynikającej z nieprawidłowego działania instalacji rozpraszającej ciepłą wodę, należy zainstalować urządzenie w pomieszczeniach posiadających izolację wodną i przelew do kanalizacji. W żadnym przypadku nie należy umieszczać pod podgrzewaczem przedmiotów, które nie są wodoodporne. Podczas montażu urządzenia w pomieszczeniach nie mających izolacji wodnej podłogi, należy podłożyć pod ogrzewacz zbiornik (wanne, zlew) z przelewem do kanalizacji.

5. Podczas eksploatacji (tryb podgrzewania wody) kapanie wody z zaworu bezpieczeństwa jest zjawiskiem normalnym. Zawór bezpieczeństwa należy zostawić otwartym. Konieczne należy przedsięwziąć środki ostrożności co do odprowadzania albo zbierania wyciekłej wody, w celu uniknięcia strat.

6. W przypadku prawdopodobieństwa obniżenia temperatury poniżej 0°C, podgrzewacz należy opróżnić z wody. W przypadku modeli z możliwością ustawienia parametrów można korzystać z systemu przeciw zamarzaniu (system ten funkcjonuje tylko, gdy podgrzewacz jest włączony do sieci elektrycznej).

**W przypadku opróżniania podgrzewacza,** konieczne jest po pierwsze wyłączenie go z zasilania elektrycznego. Następnie należy zamknąć doprowadzenie wody i otworzyć ciepłą wodę na baterii. Otwórzcie kran 7 ( fig.4 ) żeby wypuścić wodę z podgrzewacza. Wodę można spuścić bezpośrednio poprzez króciec wlotowy, po wstępnym demontażu podgrzewacza od sieci wodociągowej. Gdy odkręcany jest kołnierz w podgrzewaczu wyciek pozostałych kilku litrów wody w nim pozostałych jest rzeczą normalną.

7. Niniejsza instrukcja dotyczy też i bojlerów z wymiennikiem ciepła - punktu VII. Są to urządzenia z wbudowanym wymiennikiem ciepła, przeznaczone do podłączenia do systemu ogrzewania z maksymalną temperaturą przenosiiciela ciepła - 80°C.

### Podłączenie do sieci elektrycznej

- Nie wolno włączać podgrzewacza przed upewnieniem się, że jest napełniony wodą.
- Podczas podłączania podgrzewacza bez kabla i wtyczki do sieci elektrycznej należy zwrócić uwagę na szczelne i prawidłowe ich połączenie.
- Podgrzewacze wody niewyposażone w przewód zasilający - obwód elektryczny musi być wyposażony w bezpiecznik oraz we wbudowane urządzenie, które by zapewniało odłączenie wszystkich zacisków w warunkach kategorii przepięciowej III.
- Jeśli przewód zasilający jest zepsuty, to powinien być wymieniony przez osoby do tego uprawnione.
- Dla bojlerów horyzontalnego montażu - Izolacja kabli zasilających od sieci elektrycznej musi być chroniona przed prostym kontaktem z kołnierzem urządzenia (w polu pod pokrywą z tworzywa sztucznego). Na przykład za pomocą szlauchu izolacyjnego o odporności termicznej powyżej temperatury 90°C.
- Podczas podgrzewania wody możliwy jest szum zaczynający gotować się wody, dochodzący z wnętrza. Zjawisko to jest normalne i nie oznacza zaistnienia problemu. Jeśli z upływem czasu ten szum się nasila, wskazuje to na nagromadzenie wapnia. W celu usunięcia szumu niezbędne jest oczyszczenie urządzenia. Usługa ta nie wchodzi w zakres obsługi gwarancyjnej.

**Szanowni Klienci,**

**Pracownicy TESY serdecznie gratulują Państwa nowym zakupem. Mamy nadzieję, że nowe narzędzie spowodowałooby polepszyć komfort waszego domu.**

## II. PARAMETRY TECHNICZNE

1. Pojemność nominalna V, w litrach - patrz na tabliczkę znamionową
2. Napięcie nominalne - patrz na tabliczkę znamionową
3. Moc nominalna - patrz na tabliczkę znamionową
4. Ciśnienien nominalne - patrz na tabliczkę znamionową

**!** To nie jest ciśnienie sieci wodociągowej. Jest to ciśnienie robocze dla danego sprzętu i odnosi się do wymagań standardów bezpieczeństwa.

5. Typ podgrzewacza - zamknięty akumulacyjny podgrzewacz wody z izolacją termiczną

### W modelach bez wymiennika ciepła (węzownicy)

6. Dzielne zużycie energii elektrycznej - patrz załącznik nr I
7. Deklarowany profil obciążenia - patrz załącznik nr I
8. Ilość zmieszanej wody o temperaturze 40°C V40 w litrach - patrz załącznik nr I
9. Maksymalna temperatura termostatu - patrz załącznik nr I
10. Fabrycznie ustawienie temperatury - patrz załącznik nr I
11. Klasa efektywności energetycznej - patrz załącznik nr I

### W modelach z wymiennikiem ciepła (z węzownicą)

12. Pojemność wymiennika ciepła (węzownicy) w litrach - patrz załącznik nr II
13. Straty postojowe - patrz załącznik nr II.

## III. OPIS I ZASADA DZIAŁANIA

Podgrzewacz powinien być eksplatowany w rejonach z twardością wody do 10 °dH. W przypadku zamontowania go w rejonach, gdzie woda jest „bardziej twarda” możliwe jest bardzo szybkie gromadzenie się warstw osadowych wapnia, co powoduje charakterystyczny szum podczas podgrzewania wody oraz uszkodzenie jego części elektrycznych. W rejonach, gdzie woda jest bardziej twarda, zaleca się jego czyszczenie z osadów wapnia każdego roku oraz korzystanie z grzałek do 2 kW. Podgrzewacz składa się z korpusu zasobnika, kołnierza umieszczonego w jego dolnej części /dotyczy podgrzewaczy do montażu pionowego/ albo z boku / dla podgrzewaczy do montażu poziomego/, plastikowego panelu oraz zaworu bezpieczeństwa.

1. Korpus składa się z wewnętrznego zasobnika wody, który izolowany jest gęstą pianką poliuretanową, metalowej, emaliowanej obudowy oraz 2 króćców o rozmiarze G 1/2" do wlotu zimnej (pierścień niebieski) i wylotu ciepłej wody (pierścień czerwony).

Wewnętrzny zasobnik, w zależności od modelu, może być wykonany:

- z czarnej stali, pokrytej emalią, zabezpieczającą przed korozją;
- ze stali nierdzewnej.

Podgrzewacze przeznaczone do montażu pionowego mogą być wyposażone w wbudowany wymiennik ciepła (węzownicę). Wejście i wyjście węzownicy umieszczone jest z boku. Króćce mają rozmiar G 3/4 ".

2. Na kołnierzu zamontowana jest grzałka elektryczna. W podgrzewaczach emaliowanych zamontowana jest anoda magnezowa. Grzałka służy do podgrzewania wody w zasobniku i sterowana jest termostatem, który automatycznie podtrzymuje określoną temperaturę. Podgrzewacz posiada wbudowany termowyciącznik, który wyłączy go z sieci elektrycznej w przypadku nadmiernego rozgrzania się wody.

3. Zawór bezpieczeństwa zapobiega cofaniu się wody z podgrzewacza, kiedy przestaje wlatywać do niego zimna woda z sieci wodociągowej. Zawór ten chroni także przed nadmiernym wzrostem ciśnienia zasobnika przy podgrzewaniu wody (! wraz ze wzrostem temperatury woda się rozszerza i wzrasta w nim ciśnienie), i wypuszcza nadmiar wody przez wbudowany w nim otwór drenażowy.

**!** Zawór bezpieczeństwa nie chroni podgrzewacza przed nadmiernym ciśnieniem z sieci wodociągowej.

## IV. MONTAŻ I POŁĄCZENIE

**!** Uwaga! Nieprawidłowy montaż i nieprawidłowe podłączenie urządzenia może doprowadzić do zagrożenia zdrowia i życia użytkowników, a także powstania szkód majątkowych, w skutek zalania, wybuchu zasobnika lub pożaru.

Podłączenie do sieci elektrycznej, wodociągowej oraz uruchomienie powinno dokonane być przez osoby do tego uprawnione (posiadające uprawnienia ważne na terenie Polski).

**!** **Notatka:** Montaż urządzenia jest ponoszone przez nabywcę.

### 1. Montaż

Rekomenduje się, żeby montowane narzędzie było maksymalnie blisko do miejsc korzystania ciepłej wody, aby zmniejszyć cieplne straty rurociągu. Przy montażu w łazienkach, musi być montowane na takim miejscu, aby nie było oblewane wodą z prysznicy albo słuchawki prysznicowej. Kiedy montować do ściany - narzędzie zawieszają się na noszących płytach, montowane do korpusu (jeśli nie są montowane do niego, należy ich montować z łączącymi śrubami). Zawieszanie staje się na dwóch hakach (min. Ø 10 mm), pewnie wzmocnione na ścianie. (nie są włączone w komplecie zawieszania). Konstrukcja noszącej płyty, dla bojlerów wertykalnego montażu jest uniwersalną i pozwala aby odległość między hakami była od 220 do 310 mm fig.1a. Dla bojlerów horyzontalnego montażu dystans między hakami jest różny dla różnych modeli i wskazany jest w tablicy 2 do fig.1b.

**!** Aby uniknąć szkód dla konsumenta i osób trzecich z powodu niepoprawności systemu dostarczania ciepłej wody, konieczny jest montaż w pomieszczeniach mających hydroizolację i (albo) odprowadzenie wody z podłogi do kanalizacji. W żadnym wypadku nie należy stawiać pod urządzeniem przedmiotów, które nie są wodoodporne. Podczas montażu w pomieszczeniach bez hydroizolacji podłogi, trzeba zrobić ochronny zbiornik pod nim z odprowadzeniem do kanalizacji.

**!** **NOTATKA: ZESTAW NIE ZAWIERA ZBIORNIKA OCHRONNEGO.**

### 2. Połączenie podgrzewacza do sieci wodociągowej

rys. 4

Gdzie: 1 – króciec wlotowy; 2 – zawór bezpieczeństwa; 3 - reduktor ciśnienia (redukujący ciśnienie poniżej 0,7 MPa); 4 – zawór odcinający; 5 – lejek podłączony do kanalizacji; 6 – wąż gumowy; 7 – kran spustowy.

Podczas podłączania podgrzewacza do sieci wodociągowej, należy zwrócić uwagę na oznaczenia jego króćców: niebieski – dla zimnej /wchodzącej/ wody z wodociągu, czerwony – dla gorącej /wychodzącej/ wody z podgrzewacza.

### Obowiązkowo należy zamontować zawór bezpieczeństwa.

Montuje się go na wejściu zimnej wody, zgodnie ze wskazaniem strzałki korpusu, która wskazuje kierunek wchodzącej wody. Nie dopuszcza się stosowania innych zaworów pomiędzy zaworem bezpieczeństwa a urządzeniem.

Zawór bezpieczeństwa zapobiega cofaniu się wody z podgrzewacza, kiedy przestaje wlatywać do niego zimna woda z sieci wodociągowej. Zawór ten chroni także przed nadmiernym wzrostem ciśnienia zasobnika przy podgrzewaniu wody (! wraz ze wzrostem temperatury woda się rozszerza i wzrasta w nim ciśnienie), i wypuszcza nadmiar wody przez wbudowany w nim otwór drenażowy.

**Wyjątek:** W przypadku, gdy lokalne normy prawne wymagają korzystania z innego rodzaju zaworu bezpieczeństwa albo urządzenia (które jest zgodne z wymaganiami EN 1487 lub EN 1489), muszą być zakupione dodatkowo. Dla urządzeń zgodnym z wymaganiami EN 1487 zgłoszone maksymalne ciśnienie robocze musi się równać 0.7 MPa. Dla innych zaworów bezpieczeństwa ciśnienie kalibrowania musi być o 0.1 MPa poniżej zaznaczonego na tabeli sprzętu. W takim przypadku nie wolno montować dostarczonego razem z podgrzewaczem zaworu bezpieczeństwa.

**!** Stosowanie starych zaworów bezpieczeństwa może spowodować uszkodzenie waszego podgrzewacza.

**!** Nie dopuszcza się montowanie dodatkowych zaworów pomiędzy zaworem bezpieczeństwa, a urządzeniem.

**!** Nie dopuszcza się montażu zaworu bezpieczeństwa bliżej niż 10 mm od urządzenia, w przeciwnym wypadku może to doprowadzić do uszkodzenia zaworu bezpieczeństwa oraz stwarza zagrożenie dla podgrzewacza.

**!** W wypadku podgrzewaczy montowanych pionowo, zawór bezpieczeństwa powinien być zamontowany na króćcu wlotowym przy zdjętym panelu plastikowym urządzenia.

**!** Zawór bezpieczeństwa oraz wężyk należy zabezpieczyć przed zamrażaniem. Wężyk należy zawsze zostawiać otwartym do powietrza (nie zatapiać go w wodzie).

Aby napełnić podgrzewacz wodą trzeba otworzyć zawór zimnej wody z sieci wodociągowej i kran gorącej wody baterii. Po napełnieniu z baterii popłynie strumień wody. Wtedy można zamknąć kran ciepłej wody.

W przypadku opróżniania podgrzewacza, konieczne jest po pierwsze wyłączenie go z zasilania elektrycznego. Następnie należy zamknąć doprowadzenie wody i otworzyć ciepłą wodę na baterii. Otwórzcie kran 7 (obr. 4). Wodę można spuścić bezpośrednio poprzez króciec wlotowy, po wstępnym demontażu podgrzewacza od sieci wodociągowej.

Gdy odkręcany jest kołnierz w podgrzewaczu wyciek pozostałych kilku litrów wody w nim pozostałych jest rzeczą normalną.

W przypadku, jeśli ciśnienie sieci wodociągowej przekracza wartość, wskazaną w powyższym paragrafie II, niezbędne jest zamontowanie zaworu redukującego, w przeciwnym wypadku podgrzewacz nie będzie prawidłowo użytkowany. Producent nie ponosi odpowiedzialności za problemy wynikające z niepoprawnej eksploatacji produktu.

### 3. Podłączenie do sieci elektrycznej (Fig2).

**!** Przed włączeniem zasilania elektrycznego, należy upewnić się, że podgrzewacz jest napełniony wodą.

- 3.1. Dla modeli wyposażonych w kabel z wtyczką, podłączenie następuje wraz z włożeniem wtyczki do kontaktu sieci elektrycznej. Rozłączenie poprzez wygnięcie wtyczki z kontaktu.

**!** Gniazdko wtyczkowe powinno być prawidłowo podłączone do odrębnego obwodu elektrycznego i zabezpieczone bezpiecznikiem elektrycznym. Gniazdko należy koniecznie uziemić.

- 3.2. Podgrzewacze wody wyposażone w przewód zasilający bez wtyczki. Podgrzewacz musi być podłączony do obwodu prądu odrębnego od podstawowej instalacji elektrycznej oraz wyposażony w bezpiecznik prądu znamionowego zaznaczone na nominalny prąd 16 A (20 A dla mocy podgrzewacza > 3700 W). Połączenie powinno być stałe - nie wolno używać wtyczki i gniazda. Obwód elektryczny musi być wyposażony w bezpiecznik oraz we wbudowane urządzenie, które zapewniało by odłączenie wszystkich zacisków w warunkach kategorii przepięciowej III.

Podłączenie przewodów kabla zasilania urządzenia należy przeprowadzić w następujący sposób:

- Przewód o brązowym kolorze izolacji – do przewodu fazowego instalacji elektrycznej (L);
- Przewód o niebieskim kolorze izolacji – do przewodu neutralnego instalacji elektrycznej (N);
- Przewód o żółto-zielonym kolorze izolacji – do przewodu uziemienia instalacji elektrycznej (⊕).

- 3.3. Podgrzewacze wody niewyposażone w przewód zasilający

Urządzenie musi być podłączone do obwodu prądu, odrębnego od podstawowej instalacji elektrycznej oraz wyposażony w bezpiecznik prądu znamionowego zaznaczone na nominalny prąd 16 A (20 A dla mocy podgrzewacza > 3700 W). Połączenie powinno być wykonane z użyciem jednodrutowych (twardych) miedzianych przewodów - kabel 3 x 2,5 mm<sup>2</sup> do całościowej mocy 3000 W (kabel 3 x 4.0 mm<sup>2</sup> do całościowej mocy > 3700 W).

W skrzynce elektrycznej zasilania narzędzia musi być wbudowane urządzenie, które zapewni rozdzielenie wszystkich biegunów w warunkach nadmiaru napięcia kategorii III.

Aby montować zasilający przewód elektryczny do podgrzewacza, należy usunąć plastikową pokrywkę (Rys.2 – według modeli).

- Podłączanie przewodów doprowadzających prąd należy przeprowadzić jak następuje:
- fazowy do oznaczenia A albo A1 albo L albo L1, neutralny do oznaczenia N (B albo B1 albo N1),
- obowiązkowe jest złączenie przewodu ochronnego do śrubowego połączenia, oznaczone znakiem .

Po podłączeniu, plastikowa pokrywa zamontować ponownie!

Wyjaśnienie do fig.3:

T2 – termowłaznik; T1 – termoregulator; S – klucz; R – grzejnik; SL1, SL2, SL3 – lampa sygnałowa; F – flansa.

## V. ZABEZPIECZENIE ANTYKOROZYJNE – ANODA MAGNEZOWA (DLA PODGRZEWACZY Z EMALIĄ GLASS-CERAMIC ALBO POKRYCIEM EMALIOWANYM)

Anoda magnezowa chroni wewnętrzną powierzchnię zasobnika przed korozją. Jest elementem, który zużywa się i dlatego trzeba go okresowo wymieniać. Dla zapewnienia długotrwałej i bezawaryjnej eksploatacji waszego podgrzewacza, producent rekomenduje okresowe sprawdzanie stanu anody magnezowej oraz jej wymianę w przypadku jej zużycia.

W tym celu, proszę skontaktować się z autoryzowanym serwisem!

## VI. ROZPOCZĘCIE PRACY Z PODGRZEWACZEM

### 1. Włączanie

Przed włączeniem podgrzewacza należy sprawdzić, czy jest on prawidłowo podłączony do sieci elektrycznej i napełniony wodą. Podłączenie do sieci elektrycznej zostało opisane w podpunkcie 3.3 punktu IV **Bojlery ze sterowaniem elektromechanicznym**

Fig. 2, gdzie:

- 1 - Termostat
- 2 - Właznik zasilania
- 3 - Indykatory świetlne

### Termostat (1) z indykatoem świetlnym „nagrzewanie / gotowy do użycia“

Ustawienie temperatury wykonuje się za pomocą pokręta termostatu (1). Taki sposób ustawienia temperatury pozwala na płynne ustawienie żądanej temperatury.

Figura 2 pokazuje kierunek obrotu pokręteł.

**OSZCZĘDZANIE ENERGII** - W tym trybie woda w pojemniku urządzenia będzie miała temperaturę około 60°C. Zmniejszają w ten sposób straty ciepła.

Indyktor świetlny „ogrzewanie / gotowy do użytku“  - pokazuje stan / tryb, w którym urządzenie działa: świeci na czerwono, gdy ogrzewa wodę, i świeci na niebiesko po osiągnięciu określonej na termostacie temperatury wody. Nie świeci, gdy przełącznik zasilania jest w pozycji „wyłączony“.

### Właznik zasilania (2) i indykatory świetlne

Właznik zasilania jednostopniowy:

0 – pozycja „wyłączony“;

I – pozycja „włączony“

Indyktor świetlny zasilania I świeci się, gdy ustawiona jest pozycja I właznika.

Właznik zasilania dwustopniowy:

0 – pozycja „wyłączony“;

I, II – pozycja „włączony“;

Wybór poziomu używanej energii do ogrzewania:

Deklarowana moc (zaznaczona jest na tabliczce znamionowej urządzenia)	włączona (I) pozycja	włączona (II) pozycja
1200 W	600 W	1200 W
1600 W	800 W	1600 W
2400 W	1200 W	2400 W

W pozycji I właznika zasilania świeci się indyktor świetlny zasilania I.

W pozycji II właznika zasilania obok świetlnego indykatora zasilania I, świeci się jeszcze indyktor świetlny zasilania II.

### 2. Ochrona według temperatury (ważno dla wszystkich modeli)

Narzędzie posiada specjalne urządzenie (termowłaznik) dla protekcji przegrzania wody, które wyłączy grzejnik, kiedy temperatura stanie się dość wysoka.

 Po uruchomieniu dany sprzęt nie regeneruje się. Urządzenie nie będzie funkcjonowało. Żeby usunąć zaistniały problem, zwróćcie się do uprawnionego warsztatu naprawczego.

## VII. MODELI Z WYMIANY CIEPŁA (SERPENTYNA) - FIG. 1C, FIG.1D, FIG.1E ORAZ TABELA 3 ÷ 5

Są to urządzenia z wbudowanym wymiennikiem ciepła, przeznaczone do podłączenia do systemu ogrzewania z maksymalną temperaturą przenosiciela ciepła - 80°C. Decyzja o rodzaju typu zarządzania przepływem przez wymiennik ciepła zależy od konkretnej instalacji, przy czym wybór sposobu zarządzania należy dokonać na etapie jej zaprojektowania (na przykład: zewnętrzny termostat pomiarowy dla obserwowania temperatury wewnątrz zbiornika wody i dla zarządzania pompy obiegowej lub zaworu magnetycznego).

Kotły z wymiennikiem ciepła umożliwiają podgrzewanie wody za pomocą podanych niżej metod:

1. Za pomocą wymiennika ciepła (spirali) - podstawowy sposób podgrzewania wody
2. Za pomocą wbudowanego w urządzenie dodatkowego grzejnika elektrycznego ze sterowaniem automatycznym. Z tego sposobu stosuje się w przypadku, gdy potrzebne jest dodatkowe ogrzewanie wody lub podczas naprawy systemu podłączonego do wymiennika ciepła (spirali). Podłączenie do sieci elektrycznej i korzystanie z urządzenia opisane zostały w poprzednich punktach.

## Montaż

Oprócz wyżej opisanego sposobu montażu, specjalnie w tych modelach jest, że wymiennik ciepła musi być związany z instalacją ogrzewającą. Połączenie wykonuje się jak zachowując się kierunki strzałek z fig. 1c, 1d, 1e.

Rekomendujemy montować hamulcowe wentyli na wejściu i wyjściu wymiennika ciepła. Kiedy się zatrzyma potok ciepła poprzez dolny (hamulcowy) wentyl, unika się nieporządanej cyrkulacji nosiciela ciepła w okresach, kiedy korzystacie tylko grzejnik elektryczny.

Podczas demontowania waszego bojlera wymiennik ciepła z 2 wentylami muszą być zamknięte.



Obowiązkowo jest korzystanie z tulejek dielektrycznych podczas podłączenia wymiennika ciepła miedzianymi rurami do sieci wodociągowej.



W celu ograniczenia korozji do sieci wodociągowej należy montować rury o ograniczonej dyfuzji gazów.

## Modele z jednym wymiennikiem ciepła i tuleją czujnika temperatury



Instalacja urządzenia zostaje na koszt kupującego i musi być wykonywana przez wykwalifikowanego technika zgodnie z podstawową instrukcją wraz z niniejszym załącznikiem do niej.

Parametry techniczne:

Typ	GCV6S 8047	GCV9S 10047	GCV9S 12047	GCV9S 15047	GCV11SO 15047
Przebieżność spirali (m <sup>2</sup> )	0.45	0.7	0.7	0.7	0.83
Objętość spirali (l)	2.16	3.23	3.23	3.23	3.88
Ciśnienie robocze spirali (MPa)	0.6	0.6	0.6	0.6	0.6
Maksymalna temperatura wymiennika ciepła (°C)	80	80	80	80	80

W modelach z możliwością montażu tulei czujnika temperatury dostarczonej razem z urządzeniem, ona musi być zamontowana do złącza oznaczonego literami „TS“. Gwint musi być uszczelniony.

## Modele z dwoma wymiennikami ciepła i tuleją czujnika temperatury

Modele te umożliwiają podłączenie do dwóch zewnętrznych źródeł ciepła - do kolektora słonecznego i do sieci lokalnego lub centralnego ogrzewania wody.

Oznaczenia na spiralach:

- S1 i strzałka skierowana na złącze spirali - wejście spirali S1
  - S1 i strzałka skierowana od złącza spirali na zewnątrz - wyjście spirali S1
  - S2, a strzałka skierowana a na złącze spirali - wejście spirali S2
  - S2 i strzałka skierowana od złącza spirali na zewnątrz - wyjście spirali S2
- Do zbiornika wody zespawane jest sprzęgło z gwintem wewnętrznym z 1/2" do zamontowania sondy termicznej - ono oznaczone jest literami „TS“. W komplecie urządzenia wchodzi też mosiężna tuleja do sondy termicznej, którą to sondę należy nakręcić na tę tuleję.

Parametry techniczne:

Typ	GCV7/4S 10047	GCV7/4S 12047	GCV7/4S 15047
Przebieżność spirali S1 (m <sup>2</sup> )	0.5	0.5	0.5
Przebieżność spirali S2 (m <sup>2</sup> )	0.3	0.3	0.3
Objętość spirali S1 (l)	2.4	2.4	2.4
Objętość spirali S2 (l)	1.4	1.4	1.4
Ciśnienie robocze spirali S1 (MPa)	0.6	0.6	0.6
Ciśnienie robocze spirali S2 (MPa)	0.6	0.6	0.6
Maksymalna temperatura wymiennika ciepła (°C)	80	80	80

## VIII. OKRESOWA KONSERWACJA

Przy normalnej pracy podgrzewacza, poprzez wpływ wysokiej temperatury, na powierzchni grzałki odkłada się kamień i pogarsza się wymiana ciepła między grzałką a wodą. Temperatura wody nie rośnie. Termoregulator zaczyna częściej włączać się i wyłączać. Dlatego producent urządzenia rekomenduje wykonywanie przeglądu urządzenia przez autoryzowany punkt serwisowy co 2 lata. Przegląd obejmuje czyszczenie i badanie anody magnezowej (dla podgrzewaczy z powłoką emaliowaną), którą w razie konieczności trzeba wymienić na nową. Każdy taki przegląd powinien być odnotowany w karcie gwarancyjnej, gdzie wskazać należy datę przeglądu, firmę wykonawczą, imię osoby wykonującej przegląd, podpis. W celu czyszczenia sprzętu korzystać z nawilżonej ściereczki. Nie korzystajcie z materiałów ściernych albo z zawierających rozpuszczalniki substancji czyszczących. Nie oblewajcie sprzętu wodą.

**Producent nie odpowiada za wszystkie konsekwencje spowodowane nieprzestrzeganiem niniejszej instrukcji.**



### Informacja dotycząca ochrony środowiska

Zużyte urządzenia elektryczne są surowcami wtórnymi - nie wolno wyrzucać ich do pojemników na odpady domowe, ponieważ mogą zawierać substancje niebezpieczne dla zdrowia ludzkiego i środowiska! Prosimy o aktywną pomoc w oszczędnym gospodarowaniu zasobami naturalnymi i ochronie środowiska naturalnego przez przekazanie zużytego urządzenia do punktu składowania surowców wtórnych - zużytych urządzeń elektrycznych.

1. Tento technický popis a návod k použití cílí seznámit Vás s výrobkem a podmínkami jeho správné montáže a provozování. Návod je určen i pro způsobné techniky, kteří uskuteční původní montáž přístroje, demontáž a opravu v případě poruchy.
2. Prosím, nepamenejte, že dodržování pokynů v této příručce je především v zájmu zákazníka, ale zároveň je také jednou ze záručních podmínek, uvedených v záručním listu, umožňujících zákazníkovi využít bezplatného záručního servisu. Výrobce nenes zodpovědnost za závady na přístroji a možné škody vzniklé v důsledku používání a / nebo montáže přístroje, které neodpovídají pokynům a návodům v této příručce. .
3. Tento elektrický bojler odpovídá požadavkům EN 60335-1, EN 60335-2-21.
4. Tento výrobek je určen k použití dětmi ve věku 3 let a více a osobami se sníženými fyzickými, emocionálními nebo intelektuálními možnostmi, nebo osobami s nedostatkem zkušeností a znalostí, pouze jestliže jsou pod dohledem, nebo byli poučeni v souladu s bezpečnostními požadavky pro použití výrobku a rozumí nebezpečím, která mohou vzniknout.
5. Děti si nesmí hrát s výrobkem.
6. Děti ve věku od 3 do 8 let smí operovat pouze s kohoutek připojeným k bojleru.
7. Čištění a údržba výrobku nesmí být prováděna dětmi, které nejsou pod dohledem dospělých.

**⚠** *Pozor! Nesprávná montáž a připojení přístroje je nebezpečné pro zdraví a život spotřebitelů. To také může způsobit těžké a trvalé důsledky pro osob způsobeny včetně ale nejen fyzické postižení a/nebo smrt. To může také dovést k škodě jejich majetku/, poškození a/nebo zničení/ a také toho třetích osob způsobeny včetně ale nejen ze záplavy, výbuchu a požáru. Montáž, připojení k vodovodní a elektrické síti a uvedení do provozu musí být prováděny pouze a jediné kvalifikovanými elektrotechnici a technici pro opravu a montáž přístroje kteří dostali svou kvalifikaci na území státu ve které se montáž provádí a přístroj se uvádí do provozu a podle předpisů státu.*

**⚠** *Zakazují se všechny změny a přestavby v konstrukci a elektrickém schématu bojleru. V případě zjištění takových se záruka stává neplatnou. Za výměny a přestavby se pokládá každé odstranění vložených výrobcem prvků, vbudování dodatečných komponentů do bojleru, výměna prvků analogickými prvky neschválenými výrobcem.*

### Montáž

1. Bojler montovat jenom v prostorech s normální protipožární zabezpečeností.
2. Při montáži v koupelně se musí namontovat na místo, kde ho nebude oblévat voda ze sprchy nebo ze sprchy-slučátka.
3. Výrobek je určen k využití pouze v uzavřených a oteplováných místnostech, ve kterých teplota neklesá pod 4°C a není určen k využití v nepřetržitém průtokovém režimu.
4. Přístroj se zavěsí na nosné lišty namontované na jeho těleso (jestli ty nejsou připevněny k němu, se musí namontovat prostřednictvím přiložených šroubů). Zavěšení se uskutečňuje na dva háky (min. Ø 10 mm) spolehlivě připevněné k stěně (nejsou zapojeny do sádky na zavěšení).

### Připojení bojleru k vodovodu

1. Přístroj je určen na zabezpečení hořkou vodou domácností, mající vodovodní síť s tlakem ne víc než 6 bar (0,6 MPa).
2. **Je povinné montování ochranného zařízení typu zpětná pojistná klapka (0,8 MPa), s kterým byl bojler koupený.** Ta se umísťuje na vstup pro studenou vodu, v souladu s ručičkou na jeho tělese, která ukazuje směr vstupující vody. Nepřipouští se jiná zastavující armatura mezi klapkou a přístrojem.  
**Výjimka:** Jestliže místní vyhlášky (normy) vyžadují použití jiného pojistného ventilu, nebo zařízení (odpovídající EN 1487 nebo EN 1489), toto musí být dokoupeno. Pro zařízení odpovídající EN 1487 musí být maximální uvedený pracovní tlak 0.7 MPa. Pro jiné bezpečnostní ventily, musí být tlak, na který jsou kalibrovány o 0.1 MPa nižší než tlak uvedený na výrobním štítku výrobku. V těchto případech zpětný pojistný ventil dodávaný s výrobkem nepoužívejte.
3. Zpětný-pojistný ventil a potrubí od něj směrem k bojleru musí být chráněny před zamrznutím. Při drenáži hadic – její volný konec musí být vždy odkrytý do atmosféry (nesmí být potopen). Hadice musí být také chráněna před zamrznutím.
4. Za účelem bezpečné práce bojleru se zpětná pojistná klapka pravidelně čistí a kontroluje zdá funguje normálně /zdá není blokována/, přičemž pro oblasti s velmi tvrdou vodou se musí odstraňovat navrstvený vápenec. Tato služba není předmětem záruční obsluhy.
5. Za účelem vyhnout se zapříčinění škod uživateli a třetím osobám, v případě poruchy v systému pro zásobování teplou vodou, je nutné, aby se přístroj montoval v prostorech s podlažní hydroizolací a s drenáží v kanalizaci. V žádném případě neumísťujte pod přístroj předměty, které nejsou vodovzdorné. Při montování přístroje v prostorech bez podlažní hydroizolace je nutné vyhotovit pod ním ochrannou vānu s drenáží ke kanalizaci.
6. Při využití – (režim ohřevu vody) – je normální, že kape voda drenážním otvorem pojistného ventilu. Tento ventil musí zůstat odkrytý. Je potřeba zajistit odvod, nebo sběr vytékající vody, abyste zamezili škodám.
7. Existuje-li možnost, že by teplota v místnosti poklesla pod bod mrazu 0 °C, ohřívāč vody musí být vypuštěn.  
Když se musí bojler vyprázdnit, je povinné nejdřív vypnout elektrické napojení k němu. Uzavřete přívod vody do zařízení. Otevřete kohoutek teplé vody u vodovodní baterie. Otevřete vypouštěcí kohoutek 7 (obr. 4), abyste vypustili vodu z ohřívāče. Není-li vypouštěcí kohoutek nainstalován, ohřívāč vody můžete vypustit přímo přes přívodní trubku, tím že ohřívāč odpojíte od vodovodu..
8. Tento technický popis a návod k použití platí také pro modely s výměníkem tepla (trubkový had) - bodu VII. Jedná se o přístroje se zabudovaným výměníkem tepla, které jsou určeny k připojení k ohřívāci soustavě s maximální teplotou tepelného nosiče - 80°C.

### Připojení k elektrické síti

1. Nezapínat bojler bez toho, aby jste se přesvědčili, že je plný vody.
2. Při připojení bojleru k elektrické síti dbāt, aby bylo správně spojené pojistné vedení (při modelech bez šňůry se zástrčkou).
3. Ohřívāč vody bez napájecího kabelu - elektrický okruh musí být zajištěn pojistkou s integrovaným zařízením zajišťujícím rozdělení všech pólů v případě nadměrného napětí kategorie III.
4. Jestli napájecí šňůra (při modelech, kde ta patří k sādě) je poškozena, ta se musí vyměnit zástupcem opravny nebo osobou s podobnou kvalifikací, aby jste se vyhnuli všelijakému riziku.
5. Při bojlerech s horizontální montáží - Izolace napájecích vodičů elektrické instalace musí být chráněna před dotykem s přírubou výrobku (v oblasti pod umělohmotným příklopem). Například izolační hadice s tepelnou odolností vyšší než 90°C.
6. Při ohřevu vody se může objevit šumivý hluk (vroucí voda). Toto je normální a není to příznakem poruchy. Hluk se časem zesiluje a důvodem je usazený vápenec. Pro odstranění hluku je nutno nechat výrobek vycistit. Tato služba není součástí záručního servisu.

### Vāžení zákazníci,

**Pracovní tīm TESI gratuluje Vām srdečně k novému nákupu. Doufāme, že Vāš nový přístroj přispěje k zlepšení pohodlí ve Vāšem domě.**

## II. TECHNICKÉ CHARAKTERISTIKY

1. Nominální kapacita, litry – viz štítek na přístroji
2. Nominální napětí - viz štítek na přístroji
3. Nominální výkon - viz štítek na přístroji
4. Nominální tlak - viz štítek na přístroji

**!** *Toto není tlak ve vodovodní síti. Toto je tlak vody udaný pro výrobek dle požadavků bezpečnostních norem.*

5. Typ bojleru - zavěšený akumulující ohřivač vody, s tepelnou izolací

**Pro modely bez tepelného výměníku (spirály)**

6. Denní spotřeba elektrické energie – viz Příloha I
7. Výrobem udaný zátěžový profil - viz Příloha I
8. Množství smíšené vody při 40°C V40 v litrech - viz Příloha I
9. Maximální teplota termostatu - viz Příloha I
10. Tovární nastavení teplot - viz Příloha I
11. Energetická efektivita při ohřevu vody - viz Příloha I

**Pro modely s tepelným výměníkem (spirálou)**

12. Objem akumulovaného tepla v litrech - viz Příloha II
13. Tepelné ztráty při nulové zátěži - viz Příloha II

## III. POPIS A PRINCIP FUNKOVÁNÍ

Výrobek je určen k využití v oblastech s tvrdostí vody do 10 °dH. V případě, že je výrobek instalován v oblasti s tvrdší vodou, je možné velmi rychle usazování vápencových usazenin, které způsobují typický hluk při zahřívání a, také, rychlé poškození elektrické části výrobku. Pro oblasti s tvrdou vodou se doporučuje čištění výrobku od vápencových usazenin každý rok a využívání výkonu ohřivače do 2 kW.

1. Těleso sestává z ocelové nádrže (vodní nádrž) a pláště (vnější obal) s tepelnou izolací mezi nimi z ekologicky čistého vysoce hmotného penopolyurethanu, a z dvou trubek se závitem G 1/2" pro podání studené vody (s modrým prstencem) a vypuštění teplé vody (s červeným prstencem).

Vnitřní nádrž v závislosti na modelu může být dva druhy:

- Z černé ocele chráněné speciálním sklo-keramickým nebo smaltovým krytím
- Z nerezavějící ocele

Vertikální bojleru mohou být s vbudovaným výměníkem tepla (trubkový had). Vstup a výstup trubkového hadu jsou umístěny z boku a představují trubky se závitem G 3/4"

2. Na přírubu je namontovaný elektrický ohřivač. Při bojlerech se sklo-keramickým krytím je namontovaný i hořčíkový protektor.

Elektrický ohřivač slouží na ohřívání vody v nádrži a ovládá se termostatem, který automaticky udržuje určitou teplotu.

Přístroj disponuje vbudovaným zařízením pro ochranu před přehříváním (termovypínač), které vypíná ohřivač z elektrické sítě, když teplota vody dosáhne příliš vysoké hodnoty.

3. Zpětná pojistná klapka zabraňuje úplnému vyprázdnění přístroje při zastavení podávání studené vody z vodovodu. Ta chrání přístroj před zvýšením tlaku ve vodní nádrži do hodnoty vyšší než přípustná při režimu ohřívání (! Při zvýšení teploty se voda rozšiřuje a tlak se zvyšuje), vypuštěním zbytku drenážním otvorem.

**!** *Zpětná pojistná klapka nemůže chránit přístroj při podání z vodovodu tlaku vyššího než nahlášeného pro tento přístroj.*

## IV. MONTÁŽ A ZAPÍNÁNÍ

**!** *Pozor! Nesprávná montáž a připojení přístroje je nebezpečné pro zdraví a život spotřebitelů. To také může způsobit těžké a trvalé důsledky pro ně, včetně ale nejen fyzické postižení a/nebo smrt. To může také dovést k škodě jejich majetku/, poškození a/nebo zničení/ a také toho třetích osob způsobeny včetně ale nejen ze záplavy, výbuchu a požáru. Montáž, připojení k vodovodní a elektrické síti a uvedení do provozu musí být prováděny pouze a jedině kvalifikovanými elektrotechnici a technici pro opravu a montáž přístroje kteří dostali svou kvalifikaci na území státu ve které se montáž provádí a přístroj se uvádí do provozu a podle předpisů státu.*

**Poznámka:** Montování přístroje je na vrub kupujícího.

### 1. Montáž

Doporučuje se, aby montování přístroje bylo maximálně blízko míst, kde se bude používat teplá voda, aby se snížily tepelné ztráty v potrubí. Při montáži v koupelně se musí namontovat na místo, kde ho nebude oblévat voda ze sprchy nebo ze sprchy-slučátka. Přístroj se zavěsí na nosné lišty namontované na jeho těleso (jestli ty nejsou připevněny k němu, se musí namontovat prostřednictvím přiložených šroubů). Zavěšení se uskutečňuje na dva háky (min. Ø 10 mm) spolehlivě připevněné k stěně (nejsou zapojeny do sádky na zavěšení). Konstrukce nosné lišty, při bojlerech s vertikální montáží je univerzální a umožňuje, aby vzdálenost mezi háky byla od 220 do 310 mm. (fig. 1a). Při bojlerech s horizontální montáží jsou vzdálenosti mezi háky rozličné pro rozličné modely a jsou uvedené v tabulce 2 k fig. 1b.

**!** *Za účelem vyhnouti se zapříčinění škod uživateli a třetím osobám, v případě poruchy v systému pro zásobování teplou vodou, je nutné, aby se přístroj montoval v prostorech s podlažní hydroizolací a s drenáží v kanalizaci. V žádném případě neumístřujte pod přístroj předměty, které nejsou vodovzdorné. Při montování přístroje v prostorech bez podlažní hydroizolace je nutné vyhotovit pod ním ochrannou vánu s drenáží ke kanalizaci.*

**Poznámka:** ochranná vána není zapojena do sádky, vybírá se uživatelem.

## 2. Připojení bojleru k vodovodu

Fig. 4

Kde: 1 – Vstupní trubka; 2 – pojistná klapka; 3 – redukční ventil (při tlaku ve vodovodu přes 0,6 MPa); 4 – uzavírací ventil; 5 – nálevka se spojením ke kanalizaci; 6 – hadice; 7 – Vypouštěcí kohoutek.

Při připojení bojleru k vodovodu se musí brát v úvahu ukazující barevné znaky / prstence/ na trubkách: modrý – pro studenou /vstupující/ vodu, červený – pro hořkou /vypustující/ vodu.

**Je povinné montování ochranného zařízení typu zpětná pojistná klapka (0,8 MPa), s kterým byl bojler koupený.** Ta se umísťuje na vstup pro studenou vodu, v souladu s ručičkou na jeho tělese, která ukazuje směr vstupující vody. Nepřipouští se jiná zastavující armatura mezi klapkou a přístrojem.

Výjimka: Jestliže místní vyhlášky (normy) vyžadují použití jiného pojistného ventilu, nebo zařízení (odpovídající EN 1487 nebo EN 1489), toto musí být dokoupeno. Pro zařízení odpovídající EN 1487 musí být maximální uvedený pracovní tlak 0.7 MPa. Pro jiné bezpečnostní ventily, musí být tlak, na který jsou kalibrovány o 0.1 MPa nižší než tlak uvedený na výrobním štítku výrobku. V těchto případech zpětný pojistný ventil dodávaný s výrobkem nepoužívejte.

**!** *Přítomnost jiných /starých/ zpětných pojistných klapek může zapříčinit poruchu vašeho přístroje a musí se odstranit.*

**!** *Je nepřijatelné používat jinou uzavírací armaturu mezi zpětným-pojistným ventilem (pojistným zařízením) a výrobkem.*

**!** *Klapka se nesmí zatáčet na závity s délkou přes 10 mm, v opačném případě to může zapříčinit poruchu vaší klapky a je nebezpečné pro váš přístroj.*

**!** *Při bojlerech s vertikální montáží pojistná klapka musí být připojena ke vstupnému potrubí při odstraněném plastovém panelu přístroje.*

**!** *Zpětný-pojistný ventil a potrubí od něj směrem k bojleru musí být chráněny před zamrznutím. Při drenáži hadicí – její volný konec musí být vždy odkrytý do atmosféry (nesmí být potopen). Hadice musí být také chráněna před zamrznutím.*

Plnění bojleru vodou se uskutečňuje otevřením kohoutu pro podání studené vody z vodovodu k němu a kohoutu hořké vody směšovače baterie. Po naplnění ze směšovače by měl začít téct nepřetržitý proud vody. Už můžete zavřít kohout teplé vody.

Když se musí bojler vyprázdnit, je povinné nejdříve vypnout elektrické napojení k němu. Uzavřete přívod vody do zařízení. Otevřete kohoutek teplé vody u vodovodní baterie. Otevřete vypouštěcí kohoutek 7 (obr. 4), abyste vypustili vodu z ohřivače. Není-li vypouštěcí kohoutek nainstalován, ohřivač a vodu můžete vypustit přímo přes přívodní trubku, tím že ohřivač odpojíte od vodovodu.

Při odstranění příruby je normálně to, že vyteče pár litrů vody, které zůstaly ve vodní nádrži.

**!** *Při vypouštění vody se musí udělat opatření, aby vytékající voda nezapříčinila škody.*

V případě, že tlak ve vodovodní síti převyšuje hodnotu uvedenou v odstavci II výše, je nutná montáž redukčního ventilu. V opačném případě bude bojler využíván nesprávným způsobem. Výrobce nenese odpovědnost za problémy v důsledku nesprávného provozování přístroje.

## 3. Připojení k elektrické síti .

**!** *Před zapnutím elektrického napojení, se ujistěte zdá je přístroj plný vody.*

3.1. Při modelech zásobených napájecí šňůrou spolu se zástrčkou, se připojení uskutečňuje vsunutím zástrčky do kontaktu. Odpojení od elektrické cítě se uskutečňuje vypnutím zástrčky z kontaktu.

**!** *Zástrčka musí být správně připojena k samostatnému elektrickému okruhu zajištěnému pojistkou. Zástrčka musí být uzemněna.*

3.2. Ohřivače vody vybavené napájecím kabelem bez zástrčky

Výrobek musí být připojen k vlastnímu elektrickému okruhu ve stacionární elektrické síti zabezpečeném pojistkou s uvedeným nominálním proudem 16A (20A pro výkon > 3700W). Spojení musí být trvalé – bez použití zástrčky. Elektrický okruh musí být zajištěn pojistkou s integrovaným zařízením zajišťujícím rozdělení všech pólů v případě nadměrného napětí kategorie III.

Spojení vodičů napájecího kabelu výrobku musí být provedeno následovně:

- Vodič s hnědou barvou izolace – k vodiči fáze elektrické instalace (L)
- Vodič s modrou barvou izolace – k nulovému vodiči elektrické instalace (N)
- Vodič s žluto-zelenou barvou izolace – k zemnicímu vodiči elektrické instalace

3.3. Ohřivač vody bez napájecího kabelu

Výrobek musí být připojen k vlastnímu elektrickému okruhu ve stacionární elektrické síti zabezpečeném pojistkou s uvedeným nominálním proudem 16A (20A pro výkon > 3700W). Připojení se provádí měděnými jednožilnými (tvdými) vodiči – kabel 3x2,5 mm<sup>2</sup> pro celkový výkon 3000W (kabel 3x4,0 mm<sup>2</sup> pro výkon > 3700W).

Do elektrické kontury pro napájení přístroje se musí vbudovat zařízení zabezpečující odpojení všech pólů za podmínek nadměrného napětí kategorie III. Aby se namontovalo napájecí elektrické vedení k bojleru je potřebné odstranit plastové víko.

Zapojení napájecích vodičů musí být ve shodě s označením koncovek, v tomto sledu:

- fáze k označení A, nebo A1, nebo L, nebo L1.
- nula k označení N (B nebo B1, nebo N1)
- Je povinné připojení pojistného vedení k šroubovému spojení, označené znakem

Po montáži se plastové víko má znovu vrátit na své místo!

Vysvětlivka k fig.3:

T2 – termovypínač; T1 – termoregulátor; S – přepínač; R – ohřivač; SL1, SL2, SL3 – signální lampy; F – příruba.

## V. PROTIKOROZNÍ OCHRANA - HOŘČÍKOVÁ ANODA

Hořčíkový anodový protektor chrání vnitřní povrch vodní nádrže před korozí.

Protektor je opotřebovatelný prvek, který podléhá periodické výměně.

Vzhledem k dlouhodobému a bezporuchovému provozu Vašeho bojleru výrobce doporučuje periodickou prohlídku stavu hořčíkové anody způsobitelnou technikem a výměnu v případě potřeby, přičemž se toto může stát během periodické profylaxe přístroje.

Za účelem uskutečnění výměny kontaktujte autorizované opravny!

## VI. PRÁCE S PŘÍSTROJEM.

### 1. Zapnutí přístroje.

Před prvním zapnutím přístroje se ujistěte, že bojler je správně připojený k elektrické síti a je plný vody.

Zapnutí bojleru se uskutečňuje prostřednictvím zařízením vbudovaného do instalace popsaného v podbodu 3.3 bodu IV nebo napájením zástrčky na kontakt (jestli je model se šňůrou se zástrčkou).

### 2. Bojlery s elektromechanickým řízením

Obr. 2 kde:

1 - Termoregulátor

2 - Přepínač výkonu

3 - Světelné indikátory

**Termoregulátor (1) a světelný indikátor „ohřev / připraven k použití“** 

Nastavení teploty je zajištěno pomocí klíčky termoregulátoru (1). Toto nastavení umožňuje postupně nastavování požadované teploty.

Na obr. 2 je vyobrazen směr otáčení klíček.

**E ŠETŘENÍ ELEKTRICKÉ ENERGIE** – V tomto režimu je voda v přístroji s přibližnou teplotou 60°C. Tímto způsobem se snižují tepelné ztráty.

Světelný indikátor „ohřev / připraven k použití“  - vyznačuje stav / režim, ve kterém přístroj momentálně je: červeně svítí při ohřevu vody a modře při dosažení teploty vody určené termostatem. Nesvítí, když je přepínač výkonu ve vypnutém stavu.

### Přepínač výkonu (2) a světelné indikátory

Přepínač výkonu s jedním stupněm:

**0** – vypnuto;

**I** – zapnuto;

Světelný indikátor výkonu **I** svítí při zapnutém I stupni přepínače.

Přepínač výkonu se dvěma stupni:

**0** – vypnuto;

**I, II** – zapnuto;

Výběr stupně výkonu při ohřevu:

Nominální výkon (vyznačený na štítku výrobku)	Zapnutí (I) stupeň	Zapnutí (II) stupeň
1200 W	600 W	1200 W
1600 W	800 W	1600 W
2400 W	1200 W	2400 W

Při I stupni přepínače světelný indikátor výkonu **I** svítí.

Při II stupni přepínače kromě světelného indikátoru výkonu **I**, svítí i světelný indikátor výkonu **II**.

### 3. Ochrana podle teploty (platí pro všechny modely)

Přístroj je vybavený speciálním zařízením (termovypínač) pro ochranu před přehříváním vody, které vypíná ohřivač z elektrické sítě, když teplota dosáhne příliš vysoké hodnoty.

 Po spuštění se toto zařízení samo nezprovozní a výrobek nebude fungovat. obraťte se na autorizovaný servis pro odstranění problému.

## VII. MODEL S VÝMĚNÍKEM TEPLA (TRUBKOVÝ HAD) -- OBR.1C, OBR.1D, OBR.1E A TAB. 3 ÷ 5

Jedná se o přístroje se zabudovaným výměníkem tepla, které jsou určeny k připojení k ohřivači soustavě s maximální teplotou tepelného nosiče - 80°C. Řízení toku procházejícího výměníkem tepla je otázkou řešení konkrétní instalace, přičemž výběr řízení musí být učiněn při jejím projektování (např: vnější termostát měřící teplotu v nádrže na vodu a řídicí oběhovou pumpu nebo magnetický ventil).

Bojlery s výměníkem tepla umožňují ohřívání vody následujícím způsobem:

1. Pomocí tepelného výměníku (spirály) – základní způsob ohřevu vody

2. Pomocným elektrickým ohřivačem s automatickým řízením, zabudovaným do přístroje – používá se jen v případě potřeby doplňkového ohřevu vody, nebo v případě opravy systému tepelného výměníku (spirály). Zapojení do elektrické sítě a práce s přístrojem jsou popsány v předchozích odstavcích.

## Montáž

Kromě výše popsaného způsobu montáže, zvláštnost těch modelů je v tom, že je nutné připojit výměník tepla k vytápěcí instalaci. Připojení se uskutečňuje za dodržení směru ručiček z obr.1c, 1d, 1e. Doporučujeme Vám namontovat uzavírací ventily na vstupu a výstupu výměníku tepla. Při zastavení proudu nosiče tepla prostřednictvím spodního (uzavíracího) ventilu se vyhněte nežádoucí cirkulaci nosiče tepla v obdobích, když používáte jenom elektrický ohřivač

Při demontáži Vašeho bojleru s výměníkem tepla je nutné, aby oba ventily byly uzavřené.



Používejte pouze dielektrické spojky pro připojení výměníku tepla k instalaci z měděných trubek.



Pro omezení koroze, v instalaci používejte trubky s omezenou dyfuzí plynů.

## Modely s jedním výměníkem tepla a nábojem pro teplotní senzor



Instalace zařízení je na náklady zákazníka a musí být provedena kvalifikovanou osobou v souladu s návodem a touto jeho přílohou.

Technické údaje:

Typ	GCV6S 8047	GCV9S 10047	GCV9S 12047	GCV9S 15047	GCV11S0 15047
Plocha spirály (m <sup>2</sup> )	0.45	0.7	0.7	0.7	0.83
Objem spirály (l)	2.16	3.23	3.23	3.23	3.88
Pracovní tlak spirály (MPa)	0.6	0.6	0.6	0.6	0.6
Maximální teplota tepelného nosiče (°C)	80	80	80	80	80

U modelů s možností montáže náboje teplotního senzoru dodaného zároveň se zařízením, je potřeba montáž provést k výstupu označeném „TS“. Závit musí být utušen.

## Modely se dvěma výměníky tepla a nábojem pro teplotní senzor

Tyto modely umožňují připojení ke dvěma vnějším tepelným zdrojům – sluneční kolektor a lokální nebo ústřední zásobování vodou.

Značení spirál:

- S1 a šipka nasměrovaná k výstupu spirály - vstup spirály S1
- S1 a šipka nasměrovaná od výstupu spirály směrem ven – výstup spirály S1
- S2 a šipka nasměrovaná k výstupu spirály – vstup spirály S2
- S2 a šipka nasměrovaná od výstupu spirály – výstup spirály S2

K zásobníku vody je přivařená spojka s vnitřním závitem 1/2" pro montáž termosondy – s označením "TS". Součástí dodávky zařízení je litinový náboj pro termosondu, která by měla být našroubována na tuto spojku.

Technické údaje:

Typ	GCV7/4S 10047	GCV7/4S 12047	GCV7/4S 15047
Plocha spirály S1 (m <sup>2</sup> )	0.5	0.5	0.5
Plocha spirály S2 (m <sup>2</sup> )	0.3	0.3	0.3
Objem spirály S1 (l)	2.4	2.4	2.4
Objem spirály S2 (l)	1.4	1.4	1.4
Pracovní tlak spirály S1 (MPa)	0.6	0.6	0.6
Pracovní tlak spirály S2 (MPa)	0.6	0.6	0.6
Maximální teplota tepelného nosiče (°C)	80	80	80

## VIII. PERIODICKÁ ÚDRŽBA

Při normální práci bojleru, pod vlivem vysoké teploty se na povrch ohřivače usází vápenec /tzv. kotelní kamen/. Toto zhoršuje výměnu tepla mezi ohřivačem a vodou. Teplota na povrchu ohřivače a v pásnu kolem něho se zvyšuje. Vzniká charakteristický šum /vody, která začíná vřít/. Termoregulátor se začíná zapínat a vypínat častěji. Je možná "klamná" aktivace pojistky teploty. Proto výrobce toho přístroje doporučuje na každé 2 roky profylaxi Vašeho bojleru autorizovaným opravujícím střediskem nebo opravující bázi. Tato profylaxe musí obsahovat čištění a prohlídku anodového protektoru (při bojlerech se sklo-keramickým krytím), který v případě potřeby vyměnit novým.

Pro čištění výrobku použijte vlhký hadřík. Nepoužívejte abrazivní čisticí prostředky nebo čisticí prostředky obsahující ředidlo. Nepolévajte výrobek vodou.

**Výrobce nenese odpovědnost za všechny následky vyplývající z nedodržení tohoto návodu.**



### Pokyny v souvislosti s ochranou životního prostředí

Staré elektrické přístroje jsou recyklovatelné odpady a nepatří proto do domácího odpadu! Chceme vás tímto požádat, abyste aktivně přispěli k podpoře ochrany přírodních zdrojů a životního prostředí, a odevzdali tento přístroj na k tomu určených sběrných místech.



## I. DÔLEŽITÉ PRAVIDLÁ

1. Tento technický popis a návod na použitie cieľi oboznámiť Vás s výrobkom a podmienkami jeho správnej montáže a prevádzky. Návod je určený i pre spôsobilých technikov, ktorí uskutočnia pôvodnú montáž prístroja, demontáž a opravu v prípade poruchy.
2. Pamätajte, prosím, že dodržiavanie pokynov v nasledujúcom návode je predovšetkým v záujme kupujúceho, ale zároveň je aj jedným zo záručných podmienok, uvedených v záručnom liste, aby kupujúci mohol bezplatne využívať záručný servis. Výrobca nezodpovedá za poruchy na spotrebiči a prípadné poškodenia, spôsobené prevádzkou a/alebo inštaláciou, ktorá nezodpovedá pokynom a inštrukciám v tomto návode.
3. Tento elektrický bojler spĺňa požiadavky EN 60335-1, EN 60335-2-21.
4. Toto zariadenie je určené na použitie deťmi 3 a viac ročnými, osoby so zníženými fyzickými schopnosťami, alebo osoby bez skúseností a znalostí, ho môžu používať len pod dohľadom alebo inštrukciami a v súlade so zásadami bezpečnosti pri používaní zariadenia, uvedomujúc si prípadné nebezpečenstvá, ktoré môžu vzniknúť.
5. Deti by sa nemali hrať so zariadením.
6. Deti vo veku 3 až 8 rokov môžu obsluhovať iba vodovodný kohútik pripojený k ohrievaču vody.
7. Čistenie a obsluha zariadenia by nemalo byť vykonávané deťmi, ktoré nie sú pod dohľadom.

**⚠ Upozornenie! Nesprávna montáž spojovania zariadenia je nebezpečne pre zdravie a života spotrebiteľov, môže spôsobiť vážne a trvalé následky, vrátane, ale bez obmedzenia telesné postihnutie a/alebo smrť. To môže spôsobiť poškodenie ich majetku/ poškodenia a /alebo zničenie/ a aj tretej osoby nich vrátane, okrem iného záplavy, výbuchu a požiaru.**

*Inštalácia, pripojenie k vodoinštalácii a elektroinštalácii a uvedenie do prevádzky sa vykonávajú iba kvalifikovanými elektrikármi a technikmi pre opravy a montáž jednotky so získanou licenciou na území štátu, na ktorého sa vykonávajú montáž a uvedenie do prevádzky v súlade s predpismi a predpismi.*

**⚠ Zakazujú sa všetky zmeny a prestavby v konštrukcii a elektrickej schéme bojleru. V prípade zistenia takých sa záruka stáva neplatnou. Za výmeny a prestavby sa pokladá každé odstránenie vložených výrobcom prvkov, vbudovanie dodatočných komponentov do bojleru, výmena prvkov analogickými prvkami neschválenými výrobcom.**

### Montáž

1. Bojler montovať len v priestoroch s normálnou protipožiarnou zabezpečenosťou.
2. Pri montáži v kúpeľni sa musí namontovať na miesto, kde ho nebude oblievať voda zo sprchy alebo zo sprchy-sluhadla.
3. Je určené na použitie výlučne v zakrytých a vyhrievaných priestoroch, v ktorých teplota neklesá pod 4°C a nie je určený na nepretržitú prevádzku.
4. Prístroj sa zavesí na nosné lišty namontované na jeho teleso (ak tie nie sú pripevnené k nemu, sa musí namontovať prostredníctvom priložených skrutiek). Zavesenie sa uskutočňuje na dva háky (min. Ø 10 mm) spoľahlivo pripevnené k stene (nie sú zapojené do sady na zavesenie).

### Pripojenie bojleru k vodovodu

1. Prístroj je určený na zabezpečenie horkou vodou domácností, majúcich vodovodnú sieť s tlakom ne viac ako 6 bar (0,6 MPa).
  2. **Je povinné montovanie ochranného zariadenia typu spätná poistná klapka (0,8 MPa), s ktorým bol bojler kúpený.** Tá sa umiestňuje na vstup pre studenú vodu, v súlade s ručičkou na jeho telese, ktorá ukazuje smer vstupujúcej vody. Nepripúšťa sa iná zastavujúca armatúra medzi klapkou a prístrojom.  
**Výnimka:** Ak miestne podmienky (normy) si vyžadujú použitie iného bezpečnostného ventilu alebo zariadenia (zodpovedajúce EN 1487 alebo EN 1489), ten musí byť zakúpený dodatočne. Pre spotrebiče, ktoré zodpovedajú EN 1487, maximálne pracovné napätie musí dosahovať 0,7 MPa. Pre iné bezpečnostné ventily, napätie musí byť 0,1 MPa pod maximálnou hodnotou, uvedenou v tabuľke na spotrebiči. V takých prípadoch vratné bezpečnostné ventily, ktoré sú súčasťou balenia, netreba používať.
  3. Poistný ventil a potrubie, vedúce od neho k bojleru, musia byť zabezpečené pred zamrznutím. Pri odtokovej hadici – voľný koniec musí byť vždy otvorený (nesmie byť ponorený). Hadica musí byť tiež zabezpečená proti zamrznutiu.
  4. Za účelom bezpečnej práce bojleru sa spätná poistná klapka pravidelne čistí a kontroluje zdá funguje normálne /zdá není blokovaná/, pričom pre oblasti s veľmi tvrdou vodou sa musí odstraňovať navrstvený vápenc. Táto služba nie je predmetom záručnej obsluhy.
  5. Za účelom vyhnutia sa zapríčineniu škôd užívateľovi a tretím osobám, v prípade poruchy v systéme pre zásobovanie teplou vodou, je nutné, aby sa prístroj montoval v priestoroch s podlažnou hydroizoláciou a s drenážou v kanalizácii. V žiadnom prípade neumiestňujte pod prístroj predmety, ktoré nie sú vodovzdorné. Pri montovaní prístroja v priestoroch bez podlažnej hydroizolácie je nutné vyhotoviť pod ním ochrannú vaňu s drenážou ku kanalizácii.
  6. Pri funkcii – (režim zohrievanie vody) – je normálne kvapkanie vody drenážnym otvorom ochranného ventilu. Musí byť dostatočne prístupný vzduchu. Musia byť prijaté opatrenia na odvádzanie alebo zbieranie odtečeného množstva, aby sa predišlo poškodeniu.
  7. Pri pravdepodobnosti, že teplota v miestnosti klesne pod 0 °C, voda z bojlera sa musí vypustiť.
- Keď sa musí bojler vyprázdniť, je povinné najprv vypnúť elektrické napojenie k nemu. Zastavte prívod vody k bojleru. Otvorte kohútik teplej vody na zmiešavacej batérii. Otvorte kohútik 7 (obr. 4), aby ste vypustili vodu z bojlera. Ak v inštalácii nie je taký inštalovaný, bojler môže byť vypustený priamo cez jeho vchodnú rúru, pričom musí byť predtým odpojený od vodovodnej inštalácie.
8. Tento technický popis a návod na použitie sa vzťahuje aj na modely s výmeníkom tepla (trubkový had) - bodu VII. Tieto sú prístroje s integrovaným výmenníkom tepla, ktoré sú určené na pripojenie k vykurovaciemu systému s maximálnou teplotou nosiča tepla - 80°C.

### Pripojenie k elektrickej sieti

1. Nezapínať bojler bez toho, aby ste sa presvedčili, že je plný vody.
2. Pri pripojení bojleru k elektrickej sieti dbať, aby bolo správne spojené poistné vedenie (pri modeloch bez šnúry so zástrčkou).
3. Bojler bez napájacieho kábla - elektrický obvod musí byť zabezpečený poistkou a so zabudovaným zariadením, ktoré zabezpečuje odpojenie všetkých pólov pri maximálnom napätí kategórie III.
4. Ak napájacia šnúra (pri modeloch, kde tá patrí k sade) je poškodená, tá sa musí vymeniť zástupcom opravovne alebo osobou s podobnou kvalifikáciou, aby ste sa vyhlí v šeljakému riziku.
5. Pri bojleroch s horizontálnou montážou - izolácia vodičov elektrických zariadení musí byť zabezpečená pred kontaktom s obrubou spotrebiča (v oblasti pod plastickým vrchnákom). Napríklad izoláčným napájacím káblom, ktorý odolá pri teplote nad 90°C.
6. V čase zohrievania spotrebiča sa môže objaviť piskľavý zvuk (vriacej vody). Je to normálne a nespôsobuje poškodenie spotrebiča. Zvuk sa časom zosilňuje a spôsobuje ho vodný kameň. Na odstránenie zvuku je potrebné vyčistiť zariadenie. Táto služba nie je predmetom záručného servisu.

### Vážení zákazníci,

**Pracovní tým TESIY gratuluje Vám srdečne k novému nákupu. Dúfame, že Váš nový prístroj prispeje k zlepšeniu pohodlia vo Vašom dome.**

## II. TECHNICKÉ CHARAKTERISTIKY

1. Nominálna kapacita, litre – pozri štítok na prístroji
2. Nominálne napätie – pozri štítok na prístroji
3. Nominálny výkon – pozri štítok na prístroji
4. Nominálny tlak – pozri štítok na prístroji



**Nie je to tlak vodovodnej siete. Je určené pre zariadenie a vzťahuje sa na podmienky používania spotrebiča.**

5. Typ bojleru - zavretý akumulujúci ohrievač vody, s tepelnou izoláciou **Pre modely bez výmenníka tepla (cievky)**
6. Denná spotreba el. energie – pozri Príloha I
7. Stanovený nákladný profil - pozri Príloha I
8. Množstvo zmiešanej vody pri 40°C V40 v litroch - pozri Príloha I
9. Maximálna teplota termostatu - pozri Príloha I
10. Pôvodné nastavenie teploty - pozri Príloha I
11. Energetická účinnosť pri zahrievaní vody - pozri Príloha I
- Pre modely s výmenníkom tepla (cievkou)**
12. Zásobný objem v litroch - pozri Príloha II
13. Tepelné straty pri nulovej zaťaži - pozri Príloha II

## III. POPIS A PRINCÍP FUNGOVANIA

Spotrebič sa má používať v oblastiach s tvrdosťou vody do 10°dH. V prípade, že bude nainštalovaný v oblasti s "tvrdšou" vodou je možné veľmi rýchle nahromadenie vodného kameňa, čo spôsobuje charakteristický zvuk pri zohrievaní, a častejšie poruchy el. časti. V oblastiach s tvrdšou vodou sa odporúča čistenie spotrebiča od uloženého vodného kameňa každý rok, ako aj využívanie ohrievača do 2kW.

Prístroj pozostáva z telesa, príruby vo svojej spodnej časti /pri bojleroch s vertikálnou montážou/ alebo zbokú / pri bojleroch s horizontálnou montážou /, poistného plastového panelu a spätné poistnej klapky.

1. Teleso pozostáva z ocelevej nádrže (vodná nádrž) a pláštá (vonkajší obal) s tepelnou izoláciou medzi nimi z ekologicky čistého vysoko hmotného penopolymuru, a z dvoch trúbok so závitom G 1/2" pre podávanie studenej vody (s modrým prstencom) a vypúšťanie teplej vody (s červeným prstencom). Vnútoraná nádrž v závislosti od modelu môže byť dva druhy:

- Z čiernej ocele chránené špeciálnym sklo-keramickým alebo smaltovým krytím
- Z nehrdzavejúcej ocele

Vertikálne bojler môžu byť s vbudovaným výmenníkom tepla (trúbkový had). Vstup a výstup trubkového hadu sú umiestnené zbokú a predstavujú trúbky so závitom G3/4".

2. Na prírubu je namontovaný elektrický ohrievač. Pri bojleroch so sklo-keramickým krytím je namontovaný i horčíkový protektor.

Elektrický ohrievač slúži na ohrievanie vody v nádrži a ovláda sa termostatom, ktorý automaticky udržuje určitú teplotu. Prístroj disponuje vbudovaným zariadením pre ochranu pred prehriatím (termovypínač), ktoré vypína ohrievač z elektrickej siete, keď teplota vody dosiahne príliš vysoké hodnoty.

3. Spätná poistná klapka zabraňuje úplnému vyprázdneniu prístroja pri zastavení podávania studenej vody z vodovodu. Tá chráni prístroj pred zvýšením tlaku vo vodnej nádrži do hodnoty vyššej ako prípustná pri režime ohrievania (! Pri zvýšení teploty sa voda rozširuje a tlak sa zvyšuje), vypúšťaním zvyšku drenážnym otvorom.



**Spätná poistná klapka nemôže chrániť prístroj pri podaní z vodovodu tlaku vyššieho než nahláseného pre tento prístroj.**

## IV. MONTÁŽ A ZAPÍNANIE



**Upozornenie! Nesprávna montáž spojovania zariadenia je nebezpečne pre zdravie a života spotrebiteľov, môže spôsobiť vážne a trvalé následky, vrátane, ale bez obmedzenia telesné postihnutie a/ alebo smrť. To môže spôsobiť poškodenie ich majetku/ poškodenia a/ alebo zničenie/ a aj tretej osoby nich vrátane, okrem iného záplavy, výbuchu a požiaru. Inštalácia, pripojenie k vodoinštalácii a elektroinštalácii a uvedenie do prevádzky sa vykonávajú iba kvalifikovanými elektrikármi a technikmi pre opravy a montáž jednotky so získanou licenciou na území štátu, na ktorého sa vykonávajú montáž a uvedenie do prevádzky v súlade s predpismi a predpismi.**

**Poznámka:** Inštalácia prístroja je na úkor kupujúceho.

### 1. Montáž

Doporučuje sa, aby montovanie prístroja bolo maximálne blízko miest, kde sa bude používať teplá voda, aby sa znížili tepelné straty v potrubí. Pri montáži v kúpeľni sa musí namontovať na miesto, kde ho nebude oblievať voda zo sprchy alebo zo sprchy-sluhadla. Prístroj sa zavesí na nosné lišty namontované na jeho teleso (ak tie nie sú pripevnené k nemu, sa musí namontovať prostredníctvom priložených skrutiek). Zavesenie sa uskutočňuje na dva háky (min. Ø 10 mm) spoločne pripevnené k stene (nie sú zapojené do sady na zavesenie). Konštrukcia nosnej lišty, pri bojleroch s vertikálnou montážou je univerzálna a umožňuje, aby vzdialenosť medzi hákmi bola od 220 do 310 mm. (fig. 1a). Pri bojleroch s horizontálnou montážou sú vzdialenosti medzi hákmi rozličné pre rozličné modely a sú uvedené v tabuľke 2 k fig. 1b.



**Za účelom vyhnúť sa zapríčineniu škôd užívateľovi a tretím osobám, v prípade poruchy v systéme pre zásobovanie teplotou vodou, je nutné, aby sa prístroj montoval v priestoroch s podlažnou hydroizoláciou a s drenážou v kanalizácii. V žiadnom prípade neumiestňujte pod prístroj predmety, ktoré nie sú vodovzdorné. Pri montovaní prístroja v priestoroch bez podlažnej hydroizolácie je nutné vyhotoviť pod ním ochrannú vaňu s drenážou ku kanalizácii.**



**Poznámka:** ochranná vaň nie je zapojená do sady, vyberá sa užívateľom.

## 2. Pripojenie bojleru k vodovodu

Fig. 4

Kde: 1 – Vstupná trúbka; 2 – poistná klapka; 3 – redukčný ventil (pri tlaku vo vodovode nad 0,7 MPa); 4 – uzavierací ventil; 5 – lievik so spojením s kanalizáciou; 6 – hadica; 7 – kohútik na vypúšťanie bojlera

Pri pripojení bojleru k vodovodu sa musí brať do úvahy ukazujúce farebné znaky /prstence/ na trúbkách: modrý – pre studenú /vstupujúcu/ vodu, červený – pre horúku /vypustujúcu/ vodu.

**Je povinné montovanie ochranného zariadenia typu spätná poistná klapka (0,8 MPa), s ktorým bol bojler kúpený.**

Tá sa umiestňuje na vstup pre studenú vodu, v súlade s ručičkou na jeho telese, ktorá ukazuje smer vstupujúcej vody. Nepripúšťa sa iná zastavujúca armatúra medzi klapkou a prístrojom.

Výnimka: Ak miestne podmienky (normy) si vyžadujú použitie iného bezpečnostného ventilu alebo zariadenia (zodpovedajúce EN 1487 alebo EN 1489), ten musí byť zakúpený dodatočne. Pre spotrebiče, ktoré zodpovedajú EN 1487, maximálne pracovné napätie musí dosahovať 0,7 MPa. Pre iné bezpečnostné ventily, napätie musí byť 0,1 MPa pod maximálnou hodnotou, uvedenou v tabuľke na spotrebiči. V takých prípadoch vratné bezpečnostné ventily, ktoré sú súčasťou balenia, netreba používať.



**Prítomnosť iných /starých/ spätných poistných klapiek môže zapríčiniť poruchu vášho prístroja a musí sa odstrániť.**



**Nie je prípustný iný uzatvárací ventil medzi poistným ventilom (bezpečnostné zariadenie) a spotrebičom.**



**Klapka sa nesmie zatáčať na závit s dĺžkou viac ako 10 mm, v opačnom prípade to môže zapríčiniť poruchu vašej klapky a je nebezpečné pre váš prístroj.**



**Pri bojleroch s vertikálnou montážou poistná klapka musí byť pripojená k vstupnému potrubiu pri odstránení plastového panelu prístroja.**



**Poistný ventil a potrubie, vedúce od neho k bojleru, musia byť zabezpečené pred zamrznutím. Pri odtokovej hadici – voľný koniec musí byť vždy otvorený (nesmie byť ponorený). Hadica musí byť tiež zabezpečená proti zamrznutiu.**

Plnenie bojleru vodou sa uskutočňuje otvorením kohútika pre podanie studenej vody z vodovodu k nemu a kohútika horúcej vody zmiešavacej batérie. Po naplnení zo zmiešavača by mal začať tiecť nepretržitý prúd vody. Už môžete zavrieť kohút teplej vody.

Keď sa musí bojler vyprázdniť, je povinné najprv vypnúť elektrické napájanie k nemu. Zastavte prívod vody k bojleru. Otvorte kohútik teplej vody na zmiešavacej batérii. Otvorte kohútik 7 (obr. 4), aby ste vypustili vodu z bojlera. Ak v inštalácii nie je taký inštalovaný, bojler môže byť vypustený priamo cez jeho vchodnú rúru, pričom musí byť predtým odpojený od vodovodnej inštalácie. Pri odstránení príruby je normálne to, že vytečie pár litrov vody, ktoré zostali vo vodnej nádrži.



**Pri vypúšťaní vody sa musia urobiť opatrenia, aby vytekajúca voda nezapríčinila škody.**

V prípade, ak tlak v potrubí presahuje hodnotu, uvedenú v paragrafe II hore, je nevyhnutné, aby bol namontovaný redukčný ventil, v opačnom prípade bojler nebude použitý správne. Výrobca nenesie zodpovednosť za problémy v dôsledku nesprávneho prevádzkovania prístroja.

### 3. Pripojení k elektrickej sieti (fig. 2).



**Pred zapnutím elektrického napájania, sa uistite či je prístroj plný vody.**

3.1. Pri modeloch zásobených napájacou šnúrou spolu so zástrčkou, sa pripojenie uskutočňuje vsunutím zástrčky do kontaktu. Odpojenie od elektrickej siete sa uskutočňuje vypnutím zástrčky z kontaktu.



**Kontakt musí byť správne pripojený k samostatnému elektrickému obvodu, zabezpečenému poistkou. Musí byť uzemnený.**

### 3.2. Bojler s priloženým napájacím káblom bez zástrčky

Zariadenie musí byť pripojené k samostatnému elektrickému obvodu stacionárnej elektrickej inštalácie a opatrené upozornením o prúde 16A (20A pre výkon 3700W). Pripojenie musí byť plynulé – bez prerušení. Elektrický obvod musí byť zabezpečený poistkou a so zabudovaným zariadením, ktoré zabezpečuje odpojenie všetkých pólov pri maximálnom napätí kategórie III. Pripojenie vodičov k napájacíemu káblu zariadenia musí byť vykonané nasledujúcim spôsobom:

- Vodič s hnedou farbou izolácie – k fázovému vodiču elektrickej inštalácie (L)
- Vodič s modrou farbou izolácie – k nulovému vodiču elektrickej inštalácie (N)
- Vodič žltó-zelenej farby izolácie – k napájacíemu káblu elektrickej inštalácie (⏚)

### 3.3. Bojler bez napájacieho kábla

Zariadenie musí byť pripojené k samostatnému elektrickému obvodu stacionárnej elektrickej inštalácie, zabezpečené upozornením pre prúd 16A (20A pre výkon 3700W). Spojenie je uskutočnené prostredníctvom pevných medených vodičov – kábel 3x2,5 mm<sup>2</sup> pri maximálnom výkone 3000W (kábel 3x4,0 mm<sup>2</sup> pre výkon 3700W).

Do elektrickej kontúry pre napájanie prístroja sa musí vbudovať zariadenie zabezpečujúce odpojenie všetkých pólov za podmienok nadmierneho napätia kategórie III.

Aby sa namontovalo napájacie elektrické vedenie k bojleru je potrebné odstrániť plastový vrchnák.

Napájacie káble musia byť v súlade s označením na svorkách takto:

- fázový s označením A alebo A1 alebo L alebo L1
- neutrálny s označením N (B alebo B1 alebo N1)
- Je povinné pripojenie poistného vedenia k skrutkovému spojeniu, označené znakom .

Po montáži sa plastový vrchnák má znovu vrátiť na svoje miesto!

Vysvetlivka k fig.3:

T2 – termovypínač; T1 – termoregulátor; S – prepínač; R – ohrievač; SL1, SL2, SL3 – signálna lampa; F – príruha.

## V. PROTIKORÓZNA OCHRANA - HORČIKOVÁ ANÓDA

Horčíkový anódový protektor chráni vnútorný povrch vodnej nádrže pred koróziou.

Protektor je opotrebovateľný prvok, ktorý podlieha periodickej výmene.

Vzhľadom k dlhodobému a bezporuchovému prevádzkovaniu Vášho bojleru výrobca odporúča periodicke prehliadku stavu horčíkovej anódy spôsobilým technikom a výmenu v prípade potreby, pričom sa toto môže stať počas periodickej profylaxie prístroja. Za účelom uskutočnenia výmeny kontaktujte autorizované opravovne!

## VI. PRÁCA S PRÍSTROJOM.

### 1. Zapnutie prístroja.

Pred prvým zapnutím prístroja sa uistite, že bojler je správne pripojený k elektrickej sieti a je plný vody.

Zapnutie bojleru sa uskutočňuje prostredníctvom zariadenia vbudovaného do inštalácie popísaného v podbode 3.3 bodu IV alebo napájaním zástrčky na kontakt (ak je model so šnúrou so zástrčkou).

### 2. Bojlery s elektromechanickým ovládaním

Na Obrázku 2:

- 1 - Termostat
- 2 - Prepínač výkonu
- 3 - LED diódy

**Termostat (1) a LED indikátor na vykurovanie / môžete jednotku používať** 

Teplotu nastavíte termostatom (1). Tlačidlo termostatu umožňuje plynule nastaviť požadovanú teplotu.

Obrázok 2 ukazuje smer otáčania číselníkov.

**E ÚSPORA ENERGIE** - v tomto režime voda v spotrebiči dosiahne teplotu približne 60°C. Tým sa znížia tepelné straty.

LED indikátor na vykurovanie / môžete jednotku používať  - ukazuje režim práce zariadenia: červené svetlo indikuje, že sa voda zahrieva, modré svetlo indikuje, že je požadovaná teplota dosiahnutá. Indikátor nesvieti, v prípade, že je prepínač výkonu vypnutý.

### Prepínač výkonu (2) a LED indikátory

Prepínač výkonu jednej polohy :

0 – vypnuté;

I – zapnuté;

LED indikátor na výkon I svieti v zapnutej polohe prepínača.

Prepínač výkonu dvoch polôh:

0 – vypnuté;

I, II – zapnuté;

Výber polohy výkonu na ohrievanie:

Zadaný výkon ( výkon je ukazaný na ukazovateli zariadenia)	V polohe zapnutia (I)	V polohe zapnutia (II)
1200 W	600 W	1200 W
1600 W	800 W	1600 W
2400 W	1200 W	2400 W

V polohe I tlačidla LED indikátor výkonu I svieti.

V polohe II tlačidla okrem LED indikátora výkonu I, svieti aj LED indikátor výkonu II.

### 3. Ochrana podľa teploty (platí pre všetky modely)

Prístroj je vybavený špeciálnym zariadením (termovypínač) pre ochranu pred prehrievaním vody, ktoré vypína ohrievač z elektrickej siete, keď teplota dosiahne príliš vysoké hodnoty.



Ak sa po aktivácii zariadenie neuvedie do činnosti a spotrebič nebude pracovať, obráťte sa na autorizovaný servis, ktorý problém odstráni.

## VII. MODEL S VÝMENNÍKOM TEPLA (TRUBKOVÝ HAD) - OBR.1C, OBR.1D, OBR.1E A TABUĽKY 3 ÷ 5

Tieto sú prístroje s integrovaným výmenníkom tepla, ktoré sú určené na pripojenie k vykurovaciemu systému s maximálnou teplotou nosiča tepla - 80°C. Riadenie prúdu cez výmenník tepla sa uskutočňuje podľa konkrétnej inštalácie, pričom výber riadenia by sa malo uskutočniť počas jej projektovania (napríklad: externý termostat na meranie teploty vnútri vodnej nádrže a ktorý riadi obehové čerpadlo alebo magnetický ventil).

Ohrievače vody s výmenníkom tepla umožňujú zahrievanie vody ako nasleduje:

1. Pomocou výmenníka tepla (cievky) – hlavný spôsob na zahrievanie vody
2. Pomocou elektrického prídavného vykurovacieho článku s automatickým riadením, vmontované do prístroja – používa sa, keď je potreba ďalšieho zahrievania vody alebo pri oprave systému výmenníka tepla (cievky). Pripojenie do elektrickej siete a manipulácia s prístrojom sú uvedené v predchádzajúcich odsekoch.

Slovenčina

## Montáž

Okrem vyššie popísaného spôsobu montáže, zvláštnosť týchto modelov je v tom, že je nutné pripojiť výmenník tepla k vykurujúcej inštalácii. Pripojenie sa uskutočňuje za dodržania smerov ručičiek z fig. (1c, 1d, 1e). odporúčame Vám namontovať uzavieracie ventily na vstupe a výstupe výmenníka tepla. Pri zastavení prúdu nosiča tepla prostredníctvom spodného (uzavieracieho) ventilu sa vyhnete nežiadúcej cirkulácii nosiča tepla v obdobiach, keď používate lenom elektrický ohrievač.

Pri demontáži Vášho bojleru s výmenníkom tepla je nutné, aby oba ventily boli uzavreté.



Je nevyhnutné použiť dielektrické vložky pri zapájaní výmenníka k inštalácii s medenými rúrami.



Pre zamedzenie korózie musia byť v inštalácii použité rúry s obmedzeným rozptylom plynov.

## Zariadenia s jednou serpentínou a s priechodkou snímača teploty



Inštalácia jednotky je na náklady kupujúceho a musí byť vykonaná kvalifikovanou osobou v súlade so základným návodom na použitie jednotky a jeho prílohami.

Technické údaje:

Model	GCV6S 8047	GCV9S 10047	GCV9S 12047	GCV9S 15047	GCV11S0 15047
Plocha serpentíny (m <sup>2</sup> )	0.45	0.7	0.7	0.7	0.83
Objem serpentíny (l)	2.16	3.23	3.23	3.23	3.88
Pracovný tlak serpentíny (MPa)	0.6	0.6	0.6	0.6	0.6
Maximálna teplota (°C)	80	80	80	80	80

Pri modeloch, pri ktorých je priechodka snímača teploty dodaná s prístrojom a je možnosť montovať ju sa priechodka montuje ku svorke, označenej „TS“. Nič treba upevniť.

## Jednotky s dvojitými serpentínami a s priechodkou snímača teploty

Tieto jednotky umožňujú pripojenie k dvom vonkajším zdrojom – k solárnemu kolektoru alebo k lokálnym, či hlavným vodným kúrením.

Indikácie serpentín:

- S1 a šípka, smerujúca k výstupu serpentíny – vstup serpentíny S1
- S1 a šípka, smerujúca od výstupu serpentíny – výstup serpentíny S1
- S2 a šípka, smerujúca k výstupu serpentíny – vstup serpentíny S2
- S2 a šípka, smerujúca od výstupu serpentíny – výstup serpentíny S2

K nádrže je namontovaný náprstok s vnútornou svorkou 1/2" na montovanie termosondy, označený TS. K jednotke je dodaná aj mosadzná priechodka, ktorú treba upevniť k náprstku.

Technické údaje:

Model	GCV7/4S 10047	GCV7/4S 12047	GCV7/4S 15047
Plocha serpentíny S1 (m <sup>2</sup> )	0.5	0.5	0.5
Plocha serpentíny S2 (m <sup>2</sup> )	0.3	0.3	0.3
Objem serpentíny S1 (l)	2.4	2.4	2.4
Objem serpentíny S2 (l)	1.4	1.4	1.4
Pracovný tlak serpentíny S1 (MPa)	0.6	0.6	0.6
Pracovný tlak serpentíny S2 (MPa)	0.6	0.6	0.6
Maximálna teplota chladiacej kvapaliny (°C)	80	80	80

## VIII. PERIODICKÁ ÚDRŽBA

Pri normálnej práci bojleru, pod vplyvom vysokej teploty sa na povrch ohrievača usádza vápenec /tzv. kotolný kameň/. Toto zhoršuje výmenu tepla medzi ohrievačom a vodou. Teplota na povrchu ohrievača a v pásme okolo neho sa zvyšuje. Vzniká charakteristický šum /vody, ktorá začína vriieť/. Termoregulator sa začína zapínať a vypínať častejšie. Je možná "klamná" aktivácia poistky teploty. Preto výrobca tohto prístroja odporúča na každé 2 roky profylaxiu Vášho bojleru autorizovaným opravujúcim strediskom alebo opravujúcou bazou. Táto profylaxia musí obsahovať čistenie a prehliadku anódového protektora (pri bojleroch sa sklokeramickým krytím), ktorý v prípade potreby vymeniť novým.

Na očistenie spotrebiča používajte vlhkú handru. Nepoužívajte brúsne prostriedky alebo prostriedky obsahujúce rozpúšťadla. Neobleievajte zariadenie vodou.

**Výrobca nenesie zodpovednosť za všetky následky vyplývajúce z nedodržania tohto návodu.**



### Zneškodnenie starých elektrických a elektronických zariadení

Tento symbol na produkte alebo jeho balení indikuje, že produkt nepatrí do bežného domového odpadu. Musí byť odovzdaný na príslušne zberné miesto určené na recykláciu elektrických a elektronických zariadení. V prípade nevhodnej likvidácie môže mať produkt nepriaznivý dosah na ľudské zdravie alebo na životné prostredie. Recyklácia materiálov pomôže zachovať prírodné zdroje.

Viac informácií o recyklácii tohto produktu získate na príslušnom mestskom úrade, u spoločnosti na likvidáciu odpadkov alebo na mieste zakúpenia tohto produktu.

1. Cilj ovog tehničkog opisa sa uputstvom jeste da Vas upozna sa proizvodom i uslovima za njegovu pravilnu montažu i upotrebu. Uputstvo je namenjeno i ovlašćenim serviserima koji će obaviti prvobitnu montažu uređaja, demontirati ga i remontirati u slučaju potrebe.
2. Molim, imajte na umu da pridržavanje uputa sadržanih u ovom priručniku je u interesu kupca kupca, ali uz to je jedan od jamstvenih uslova navedenih u jamstvenoj karti, da bi mogao kupac da koristi besplatan servis u jamstvenom roku. Proizvođač nije odgovoran za oštećenja uređaja i bilo štete nastale kao rezultat rada i / ili instalacije koje ne udovoljavaju smernicama i uputama u ovom priručniku.
3. Električni bojler zadovoljava zahteve EN 60335-1, EN 60335-2-21.
4. Ovaj uređaj je namijenjen za korištenje od strane djece 3 i više od 3 godina i osobe sa smanjenim fizičkim, osjetljivih ili mentalnim sposobnostima ili osobe sa nedostatkom iskustva i znanja ako su pod nadzorom ili poučena u skladu sa sigurnim korištenjem uređaja i razumjeti opasnosti koje mogu nastati.
5. Деца узраста од 3 до 8 година имају право да раде само са славином прикљученом на котао.
6. Дјеца не морају се играти с апаратом
7. Чišćenje i održavanje uređaja ne smije biti izvedeno od strane djece koja nisu pod nadzorom.

**⚠ UPOZORENJE! Nepravilna montaža i povezivanje uređaja ga može učiniti opasnim za zdravlje i život potrošača, a da je moguće da dovede do teške i trajne posledice za njih, uključivo ali ne samo fizičke povrede i / ili smrt. Ovo isto može dovesti do oštećenja njegove nekretnine/ kvar i /ili uništavanje/ kao i onoga trećih osoba, koja su prouzrokovana poplavom/ eksplozijom i požarom.**

*Montaža i povezivanje na vodovodnu i električnu mrežu i puštanje u rad se moraju obaviti samo u jedino kvalifikovanim električarima i tehničarima, koji su ovlašćeni za popravku i instalaciju uređaja i su stekli svoju dozvolu na teritoriji države u kojoj se vrše montaža i puštanje u rad uređaja i u skladu sa propisima.*

**⚠ Zabranjene su bilo kakve promene i preuređenja u konstrukciji i električnoj šemi bojlera. U slučaju kada se utvrdi da je do toga došlo, garancija se poništava. Promene i preuređenja su uklanjanje bilo kojeg elementa koji je proizvođač ugradio, ugradnja dodatnih komponenata u bojler, zamena elemenata sa sličnima koje proizvođač nije odobrio.**

## Montaža

1. Bojler da se montira samo u prostorijama sa obezbeđenom normalnom zaštitom od požara.
2. Kod montaže u kupatilu bojler treba da se ugradi na takvom mestu na kojem neće biti zalivan vodom iz tuša ili pokretnog tuša.
3. On je namijenjen za uporabu samo u zatvorenim i grejanim prostorijama gde temperatura ne pada ispod 4°C, a nije dizajniran za rad u kontinuiranom protočnom režimu.
4. Bojler okačiti na nosećim konzolama koje su montirane na kućištu (ako nisu pričvršćene, moraju da se montiraju pomoću priloženih vijaka). Kačenje se obavlja pomoću dve kuke (min  $\varnothing$  10 mm) čvrsto pričvršćene za zid (nisu u kompletu za montažu).

## Spajanje bojlera na vodovodnu mrežu

1. Namena uređaja je da obezbeđuje vruću vodu za komunalne objekte koji su priključeni na vodovodnu mrežu pritiska ne više od 6 bar (0,6 MPa)..
  2. Obavezno mora da se montira nepovratni ventil sa kojim je bojler kupljen. On se montira na priključak za hladnu vodu u skladu sa strelicom na njemu koja ukazuje smer ulazne vode. Nije dozvoljena montaža bilo kakve druge zaustavne armature između ventila i bojlera.
- Izuzetak:** Ako lokalni propisi (pravila) zahtevaju korišćenje drugog sigurnosnog ventila ili uređaj (u skladu s EN 1487 i EN 1489), to se mora on kupiti naknadno. Za uređaje usklađene sa EN 1487 maksimalni radni tlak mora biti 0,7 MPa. Za ostale sigurnosne ventile, tlak na koji su kalibrovani mora biti od 0,1 MPa manje od označenog na pločici uređaja. U tim slučajevima uzvratno sigurnosni ventil isporučen sa uređajem ne treba se koristiti.
3. Uzvratno sigurnosni ventil i cev iz njega na kotlu mora biti zaštićeni od smrzavanja. U slučaju drenaže sa crevom – njegov slobodan kraj mora uvek biti otvoren prema atmosferi (da nije uronjen). Crijevo isto treba biti osigurano od smrzavanja.
  4. U cilju bezbednog rada bojlera nepovratni ventil treba redovno da se čisti i pregledava da li funkcioniše normalno (da nije blokiran) pri čemu u rejonima sa veoma tvrdom vodom treba da se čisti od nagomilanog kamenca. Ova usluga nije predmet garancijskog servisiranja.
  5. Kako bi se izbegle štete korisniku i trećim licima u slučaju havarije sistema za snabdevanje toplom vodom, potrebno je da se bojler montira u prostorijama sa podnom hidroizolacijom i drenažom u kanalizaciji. Ni u kom slučaju ne stavljajte ispod bojlera stvari koje nisu vodootporne. Kada se bojler montira u prostorijama bez podne hidroizolacije, potrebno je da se ispod njega predvidi zaštitna kada sa kanalizacionom drenažom.
  6. Za vreme eksploatacije - (režim grejanja vode) - to je normalno da voda kaplje iz drenažnog otvora sigurnosnog ventila. Isti mora biti ostavljen otvoren prema atmosferi. Mora se uzeti mere za uklanjanje ili prikupljanje iznosa proteklih količina kako bi se izbeglo oštećenje.
  7. Ukoliko se temperatura u prostoriji snizi ispod 0°C, bojler mora da se istoči.

Kada je potrebno da se bojler istoči, obavezno najpre prekinite električno napajanje. Zaustavite dotok vode prema bojleru. Otvorite slavinu za toplu vodu na bateriji. Otvorite ventil 7 (fig. 4) da istočite vodu iz bojlera. Ako u instalaciji nema takvog ventila, bojler može da bude istočen direktno preko ulazne cevi, ali mora biti predhodno odvojen od cevovoda.

8. Ovo uputstvo odnosi se i na bojlere sa izmenjivačem toplote - tačke VII. To su uređaji s integrisanim izmenjivačem toplote i namenjeni su za spajanje na sistem grejanja s maksimalnom temperaturom toplonosaca – 80°C.

## Spajanje na električnu mrežu

1. Nemojte da uključujete bojler pre nego što ste se uverili da je pun vode.
2. Prilikom priključivanja bojlera na električnu mrežu mora da se pazi na pravilno spajanje zaštitnog voda.
3. Kod modela koji nemaju ugrađen napojni kabl sa utikačem u električnu šemu napajanja mora da se ugradi uređaj koji obezbeđuje razdvajanje svih polova u uslovima hiper napona kategorije III.
4. Ukoliko je napojni kabl (kod modela opremljenih takvim kablom) oštećen, mora da bude zamenjen od strane servisera ili lica sa odgovarajućom kvalifikacijom kako bi se izbegao bilo kakav rizik.
5. Kod bojlera za ležeću montažu - izolacija električnih kablova napajanja mora biti zaštićena od kontakta sa pribudnicom aparata (u zoni pod plastičnom poklopcu). Na primer sa izolacionom crevom uz toplotni otpor veći od 90 °C.
6. Za vreme zagrevanja uređaja može biti zviždanje buke (kipuće vode). To je normalno i ne predstavlja kvar. Buka se povećava s vremenom, a razlog je akumulirani vapnenac. Da biste uklonili buku, aparat treba se očistiti. Ova usluga nije pokriven jamstvom.

**Poštovani klijenti,**  
**Ekipa TESY-ja čestita vam na novoj kupovini. Nadamo se da će novi uređaj doprineti većem komforu u vašem domu.**

## II. TEHNIČKE KARAKTERISTIKE

1. Nazivna zapremina V u litrima - vidi tabelu na uređaju
2. Nazivni napon - vidi tabelu na uređaju
3. Nazivna jačina - vidi tabelu na uređaju
4. Nazivni pritisak - vidi tabelu na uređaju

 Ovo nije pritisak iz vodovodnu mrežu. To je najavljeno za uređaj i odnosi se na uslove sigurnosnih standarda.

5. Vrsta bojlera zatvoren akumulirajući grejač vode, sa toplinskom izolacijom
- Za modele bez izmenjivača toplote (serpentina)**
6. Dnevna potrošnja električne energije - vidi Prilog I.
7. Proglašeni profil opterećenja - vidi Prilog I.
8. Količina miješane vode na 40°C V40 u litrima - vidi Prilog I.
9. Maksimalna temperatura termostata - vidi Prilog I.
10. Fabrički zadate temperature postavke - vidi Prilog I.
11. Energetska efikasnost pri zagrevanju vode - vidi Prilog I.
- Za modele s izmenjivačem topline (serpentina)**
12. Kapacitet skladištenja topline u litrima - vidi Prilog II.
13. Toplotni gubici na nula opterećenja - vidi Prilog II.

## III. OPIS I NAČIN RADA

Uređaj je dizajniran da radi na područjima s tvrdocom vode do 10 dH. U slučaju da se instalira na području sa čvršćom vodom moguće je vrlo brzo nakupljanje od vapnenačkih naslaga koje uzrokuju karakterističnu buku kad se zagreje kao što i brzo pogoršanje električnog dela. Za područja s čvršćom vodom se preporučuje čišćenje aparata nakupljenih kamenaca svake godine, a snaga korištenja grejača da je do 2 kW.

Uređaj se sastoji od kazana, prurubnice u donjem delu (kod bojlera za uspravnu montažu) ili sa strane (kod bojlera za ležeću montažu), zaštitnog plastičnog kućišta i nepovratnog ventila.

1. Kazan se sastoji od čeličnog rezervoara (spremnika za vodu) i plašta (spoljašnje oplate) sa toplinskom izolacijom između njih od ekološki čistog penopolietretana velike gustoće i dve cevi sa navojem G ½" za dovod hladne vode (sa plavim prstenom) i ispuštanje tople vode (sa crvenim prstenom).

Unutrašnji rezervoar u zavisnosti od modela može da bude dve vrste:

- Od crnog čelika zaštićenog od korozije specijalnim staklokeramičkim pokrivačem;
- Od nerđajućeg čelika.

Bojleri za uspravnu montažu mogu da budu sa ugrađenim izmenjivačem toplote (serpentinom). Ulaz i izlaz serpentine razmešteni su bočno i predstavljaju cevi sa navojem G ¾".

2. Na priрубnici je montiran električni grejač. Kod bojlera sa staklokeramičkim pokrivačem montiran je i mahnezijumova anoda. Električni grejač zagreva vodu u rezervoaru. Grejačem upravlja termostat koji automatski održava zadatu temperaturu.

Uređaj raspolaže sa ugrađenim priborom za zaštitu od pregrevanja (termoprekidačem) koji isključuje grejač iz električne mreže kada temperatura vode dosegne previsoke vrednosti.

3. Nepovratni ventil sprečava potpuno pražnjenje uređaja u slučaju prekida dovoda hladne vode iz vodovodne mreže. U režimu zagrevanja štiti uređaj od povećanja pritiska u rezervoaru vode (kod povećanja temperature pritisak se povećava voda se širi) do vrednosti veće od dozvoljene preko ispuštanja suviše vode preko drenažnog otvora.

 Nepovratni ventil ne može da zaštiti uređaj ukoliko je pritisak u vodovodu veći od propisanog za uređaj.

## IV. MONTAŽA I PUŠTANJE U POGON

 **UPOZORENJE! Nepravilna montaža i povezivanje uređaja ga može učiniti opasnim za zdravlje i život potrošača, a da je moguće da dovede do teške i trajne posledice za njih, uključivo ali ne samo fizičke povrede i / ili smrt. Ovo isto može dovesti do oštećenja njegove nekretnine/ kvar i /ili uništavanje/ kao i onoga trećih osoba, koja su prouzrokovana poplavom/ eksplozijom i požarom.**

Montaža i povezivanje na vodovodnu i električnu mrežu i puštanje u rad se moraju obaviti samo i jedino kvalifikovanim električarima i tehničarima, koji su ovlašćeni za popravku i instalaciju uređaja i su stekli svoju dozvolu na teritoriji države u kojoj se vrše montaža i puštanje u rad uređaja i u skladu sa propisima.

 **Napomena:** Instalacija uređaja je o trošku kupca.

### 1. Montaža

Preporučuje se da se uređaj ugradi što bliže mestima na kojima će se topla voda koristiti kako bi se izbegao gubitak toplote u cevovodu. Kod montaže u kupatilu bojler treba da se ugradi na takvom mestu na kojem neće biti zalivan vodom iz tuša ili pokretnog tuša. Bojler okačiti na nosećim konzolama koje su montirane na kućištu (ako nisu pričvršćene, moraju da se montiraju pomoću priloženih vijaka). Kačenje se obavlja pomoću dve keke (min Ø 10 mm) čvrsto pričvršćene za zid (nisu u kompletu za montažu). Konstrukcija noseće konzole kod bojlera za uspravnu montažu je univerzalna i omogućuje da rastojanje između kuka bude od 220 mm do 310 mm (sl. 1a). Kod bojlera za ležeću montažu rastojanja između kuka su različita za svaki model i navedena su u tabelici 2 uz sliku 1b.

 Kako bi se izbegle štete korisniku i trećim licima u slučaju havarije sistema za snabdevanje toplom vodom, potrebno je da se bojler montira u prostorijama sa podnom hidroizolacijom i drenažom u kanalizacionoj. Ni u kom slučaju ne stavljajte ispod bojlera stvari koje nisu vodootporne. Kada se bojler montira u prostorijama bez podne hidroizolacije, potrebno je da se ispod njega predvidi zaštitna kada sa kanalizacionom drenažom.

 **Napomena:** zaštitna kada nije u kompletu i bira je korisnik.

## 2. Spajanje bojlera na vodovodnu mrežu

Sl. 4

Gde: 1 - Ulazna cev; 2 - bezbednosni ventil; 3 - reducir ventil (kod napona u vodovodu iznad 0,7 MPa); 4 - stop ventil; 5 - levak sa vezom prema kanalizacionoj; 6 - crevo; 7 - ventil za istakanje bojlera  
Prilikom spajanja bojlera na vodovodnu mrežu mora da se vodi računa o obojenim oznakama (prstenima) na cevima: plavo za hladnu (ulaznu) vodu, crveno za vruću (izlaznu) vodu.

Obavezno mora da se montira nepovratni ventil sa kojim je bojler kupljen. On se montira na priključak za hladnu vodu u skladu sa strelicom na njemu koja ukazuje smer ulazne vode. Nije dozvoljena montaža bilo kakve druge zaustavne armature između ventila i bojlera.

Izuzetak: Ako lokalni propisi (pravila) zahtevaju korišćenje drugog sigurnosnog ventila ili uređaj (u skladu s EN 1487 i EN 1489), to se mora on kupiti naknadno. Za uređaje usklađene sa EN 1487 maksimalni oceni radni tlak mora biti 0,7 MPa. Za ostale sigurnosne ventile, tlak na koji su kalibrovani mora biti od 0,1 MPa manje od označenog na pločici uređaja. U tim slučajevima uzvratno sigurnosni ventil isporučen sa uređajem ne treba se koristiti.

 Postojanje drugih (starih) nepovratnih ventila može da dovede do oštećenja bojlera i treba da se uklone.

 Ne dopušta se druga zaustavljajuća armatura između uzvratno sigurnosnog ventila (sigurnosni uređaj) i uređaja.

 Nije dozvoljeno da se ventil montira na navojima dužine više od 10 mm, u protivnom to može da dovede do oštećenja vašeg ventila i opasno je po vaš bojler.

 Kod bojlera za vertikalnu montažu zaštitni ventil mora da bude povezan na ulaznu cev kod skinutog plastičnog panela uređaja.

 Uzvratno sigurnosni ventil i cev iz njega na kotlu mora biti zaštićeni od smrzavanja. U slučaju drenaže sa crevom – njegov slobodan kraj mora uvek biti otvoren prema atmosferi (da nije uronjen). Crijevo isto treba biti osigurano od smrzavanja.

Punjenje bojlera vodom vrši se odvijanjem vodovodne slavine za hladnu vodu i odvijanjem slavine za vruću vodu tuš baterije. Posle punjenja iz tuš baterije treba da poteče neprekidan vodeni mlaz. Tek tada možete da zatvorite slavinu za toplu vodu.

Kada je potrebno da se bojler istoči, obavezno najpre prekinite električno napajanje. Zaustavite dotok vode prema bojleru. Otvorite slavinu za toplu vodu na bateriji. Otvorite ventil 7 (fig. 4) da istočite vodu iz bojlera. Ako u instalaciji nema takvog ventila, bojler može da bude istočen direktno preko ulazne cevi, ali mora biti predhodno odvojen od cevovoda.

Prilikom skidanja priрубnice normalno je da dođe do istakanja nekoliko litara vode iz rezervoara za vodu.

 Prilikom istakanja treba preduzeti mere za sprečavanje šteta koje može da prouzrokuje voda.

Ako tlak u vodovodnoj mreži prelazi navedenu vrednost u II stavku gore, potrebno je instalirati tlačni ventil, inače kotao neće raditi ispravno. Proizvođač ne preuzima odgovornost za probleme izazvane nepravilnom upotrebom uređaja.

## 3. Spajanje na električnu mrežu

 Pre nego uključite napajanje električnom energijom ubedite se da je bojler napunjen vodom.

3.1. Kod modela opremljenih napojnim kablom sa utikačem povezivanje se ostvaruje stavljanjem u utičnicu. Isključivanje iz električne mreže ostvaruje se izvlačenjem utikača iz utičnice.

 Kontakt moraj biti ispravno spojen na zaseban strujni krug predviđen s osiguračem. On mora biti uzemljen.

3.2. Kod modela koji nemaju ugrađen napojni kabl sa utikačem vezivanje bojlera na električnu mrežu ostvaruje se pomoću trožilnog napojnog kabla sa bakarnim provodnikom 3x2.5 mm<sup>2</sup> na odvojeno električno kolo zaštićeno prekidačem 16A. To se odnosi na bojlere sa jačinom struje do 3000 W uključivo. Kod bojlera jačine 4000W priključivanje bojlera na električnu mrežu ostvaruje se pomoću napojnog trožilnog bakrenog kabla 3x4 mm<sup>2</sup> na odvojeno strujno kolo zaštićeno 20 amperskim osiguračem.

U električnu šemu napajanja mora da se ugradi uređaj koji obezbeđuje razdvajanje svih polova u uslovima hiper napona kategorije III.

Da bi se napojni električni kabl povezao na bojler, potrebno je da se skine plastični poklopac.

Povezivanje žica napajanja treba da bude u skladu sa oznakama na terminalima kao što sledi:

- fazovi na oznaku A1 ili L ili L1.
- neutralni na oznaku N (B ili B1 ili N1)
- Obavezno je da se bezbednosni provodnik poveže sa navojnim spojem označenim sa .

Nakon ugradnje ponovno vratite plastični poklopac na mesto!

Objašnjenje uz sl. 3:  
T2 - termoprekidač; T1 - termoregulator; S - ključ; R - grejalica; SL1, SL2, SL3 - signalna sijalica; F - priрубnica.

## V. ZAŠTITA OD KOROZIJE - ZAŠTITNA MAGNEZIJUMOVA ANODA

Zaštitna magnezijumova anoda štiti unutrašnju površinu rezervoara za vodu od korozije.

Ona je deo koji zbog habanja podleži periodičnoj zameni.

U cilju produžavanja radnog veka i bezbedne upotrebe bojlera proizvođač preporučuje periodičnu kontrolu stanja zaštitne magnezijumove anode od strane ovlašćenog servisera i u slučaju potrebe zamenu. To može da se obavi za vreme periodične profilakse uređaja.

Za zamenu stupite u kontakt sa ovlašćenim servisierima!

## VI. RUKOVANJE UREĐAJEM.

### 1. Uključivanje uređaja.

Pre prvobitnog uključivanja uređaja uverite se da je bojler ispravno vezan na električnu mrežu i da je pun vode.

Uključivanje bojlera ostvaruje se komutatorom ugrađenim u instalaciju koji je je opisan u podtački 3.3 tačke IV ili stavljanjem utikača u utičnicu (ukoliko je model sa kablom sa utikačem).

### 2. Bojleri s elektromehaničkim upravljanjem

Slika 2 gde:

- 1 - Termoregulator
- 2 - Prekidač snaga
- 3 - Svetlosni indikatori

**Termoregulator (1) i svetlosni indikator „zagrevanje / spreman za uporabu“**

Postavka temperature se osigurava dugmetom termostata (1). Ova postavka omogućuje glatko postavljanje željene temperature.

Na slici 2 je prikazan smjer rotacije dugmadi.

e UŠTEDA ELEKTRIČNE ENERGIJE – U ovom načinu rada, voda u uređaju će imati temperaturu oko 60°C. Na taj način se smanjuju gubitke toplote.

Svetlosni indikatori „zagrevanje / spreman za uporabu“ - prikazuje stanje / režim, u kojem se nalazi uređaj: svetli crveno kada se zagrije voda i svetli plavo kad dosegne određenu temperaturu od strane termostata na vodi. Ne svetli kada je prekidač za napajanje isključen.

### Prekidač snaga (2) i svetlosni indikatori

Prekidač snaga s jednim stepenom:

**0** – isključen položaj;

**I** – uključen položaj;

Svetlosni indikator snaga **I** svetli kod uključenog **I** stepen prekidača.

Prekidač snaga s dva stepena:

**0** – isključen položaj;

**I, II** – uključen položaj;

Biranje nivoa snage za zagrevanje:

Objavljena snaga (označena na pločici uređaja)	Uključeni (I) stepen	Isključen (II) stepen
1200 W	600 W	1200 W
1600 W	800 W	1600 W
2400 W	1200 W	2400 W

Pri **I** stepen prekidača svetlosni indikator snaga **I** svetli.

Pri **II** stepen prekidača osim svetlosnog indikatora snaga **I**, svetli i svetlosnog indikatora snaga **II**.

### 3. Zaštita od temperature (odnosi se na sve modele)

Uređaj je opremljen specijalnim priborom (termoprekidačem) za zaštitu od pregrevanja vode koji isključuje grejač od električne mreže kada temperatura dostigne previše visoke vrednosti.



Nakon aktivacije, ovaj uređaj ne ostvaruje autoregenerirne i uređaj neće raditi. Kontaktirajte ovlašćenog servisera za rešavanje problema.

## VII. MODELI SA IZMENJIVAČEM TOPLOTE (SERPENTINOM) - SLIKA 1C, SLIKA 1D, SLIKA 1E I TABL. 3 + 5

To su uređaji s integrisanim izmenjivačem toplote i namenjeni su za spajanje na sistem grejanja s maksimalnom temperaturom toplososača – 80°C. Upravljanje protoka kroz izmenjivač toplote je pitanje rešenja konkretne instalacije, kao što je izbor upravljanja treba biti učinjen pri njezinom projektovanju (Primer: spoljni termostad koji mjeri temperature u rezervoaru za vodu i upravljuje cirkulacijsku pumpu ili magnetski ventil).

Bojleri s izmenjivačem toplote davaju mogućnost za zagrevanje vode, sledeći metode:

1. Putem izmenjivača toplote (serpentina) – osnovni način grejanja vode
2. Posredstvom pomoćnog električnog grijača s automatskim upravljanjem, ugrađeni u uređaju - koristi se kada je potrebno dodatno grejanje vode ili pri popravku sistema na izmenjivaču toplote (serpentina). Priključak na električnu instalaciju i rad s uređajem navedeni su u prethodnim paragrafima.

### Montaža

Osim već opisanog načina montaže, posebnost kod tih modela je to što izmenjivač toplote mora da se priključi na grejnu instalaciju. Priključivanje se ostvaruje uz poštovanje smerova ukazanih strelicama na Fig. 1c, 1d, 1e. Preporučuje se da se na ulazu i izlazu izmenjivača toplote ugrade zaustavni ventili. Tako u slučaju prekida dovoda toplote donjim zaustavnim ventilom može da se izbegne neželjena cirkulacija toplote u periodima kada se koristi samo električni grejač.

Kada se vrši demontaža bojlera sa izmenjivačem toplote, potrebno je da oba ventila budu zaustavljena.



Obavezno morate da koristite dielektrične uloške za spajanje izmenjivača toplote na instalaciju s bakrenim cijevima.



Da biste ograničili koroziju u instalaciji treba koristiti cevi sa ograničenom difuzijom plinova.

## Modeli sa jednim toploizmenjivačem i ljsuska za termosenzor



Ugradnja uređaja je na trošak kupca i mora biti izvedena od strane kvalificiranog montažera u skladu s osnovnom nastavom i ovim prilogom u njoj.

Tehničke karakteristike:

Tip	GCV6S 8047	GCV9S 10047	GCV9S 12047	GCV9S 15047	GCV11S0 15047
Površina serpentine (m <sup>2</sup> )	0.45	0.7	0.7	0.7	0.83
Obim serpentine (l)	2.16	3.23	3.23	3.23	3.88
Radni pritisak serpentine (MPa)	0.6	0.6	0.6	0.6	0.6
Maksimalna temperatura toplososača (°C)	80	80	80	80	80

Pri modelima uz mogućnost montaže ljsuske za termosenzor, isporučena s uređajem, mora se montirati na izvod, koji je označen sa „TS“. Rezba mora biti zapečaćena.

## Modeli s dva toploizmenjivačima i ljsuska za termosenzor

Ovi modeli omogućuju povezivanje na dva spoljna izvora toplote - solarni kolektori i lokalno ili centralno vodno toplosnabdjevenije.

Oznake na serpentinama:

- S1 i strelica usmerena na izvod serpentine – ulaz serpentine S1
- S1 i strelica usmerena od izvoda serpentine van – izlaz serpentine S1
- S2 i strelica usmerena na izvod serpentine – ulaz serpentine S2
- S2 i strelica usmerena od izvoda serpentine – izlaz serpentine S2

Na vodospremniku ima zavarena utičnica s unutrašnjim navojem 1/2" za montažu termosonde - označena sa "TS". U kompletu uređaja ima mjedeni okov (ljsuska) za termosonu, koji bi trebao biti navijen na ovu utičnicu.

Tehničke karakteristike:

Tip	GCV7/4S 10047	GCV7/4S 12047	GCV7/4S 15047
Površina serpentine S1 (m <sup>2</sup> )	0.5	0.5	0.5
Površina serpentine S2 (m <sup>2</sup> )	0.3	0.3	0.3
Obim serpentine S1 (l)	2.4	2.4	2.4
Obim serpentine S2 (l)	1.4	1.4	1.4
Radni pritisak serpentine S1 (MPa)	0.6	0.6	0.6
Radni pritisak serpentine S2 (MPa)	0.6	0.6	0.6
Maksimalna temperatura toplososača (°C)	80	80	80

## VIII. PERIODIČNO ODRŽAVANJE

U uslovima normalnog rada bojlera pod uticajem visoke temperature na površini grejača sakuplja se kamenac. To pogoršava izmenu toplote između grejača i vode. Na površini grejača i u zoni oko njega temperatura se povećava. Čuje se karakterističan šum proključale vode. Termostad počinje da se češće uključuje i isključuje. Moguće je da dođe do «lažnog» aktiviranja temperature zaštite. Zato proizvođač ovog uređaja preporučuje profilaksu vašeg bojlera svake dve godine od strane ovlašćenog servisera. Ova profilaksa treba da uključuje čišćenje i pregled zaštitne magnezijumove anode (kod bojlera sa staklokeramičkim pokrićem) i zamenu novom u slučaju potrebe.

Za čišćenje uređaja koristite vlažnu krpu. Ne koristite abrazivne preparate ili preparate sa razrjeđivačem. Nemojte sipati vodu na jedinicu.

## PROIZVOĐAČ NE SNOSI ODGOVORNOST ZA SVE POSLEDICE KOJE SU REZULTAT NEPOŠTOVANJA OVOG UPUTSTVA.



### Uputstva za zaštitu životne sredine:

Stari električni uređaji sadrže vredne materijale i zato ne smeju da se bacaju zajedno sa smećem iz domaćinstva! Molimo vas da aktivno doprinesete očuvanju resursa i životne sredine i da predate uređaj u organizovanim otkupnim mestima.

1. Svrha je ovog tehničkog opisa s uputama za uporabu da Vas upozna s proizvodom i uvjetima njegove pravilne montaže i uporabe. Upute su namijenjene i ovlaštenim serviserima koji će obaviti prvobitnu ugradnju uređaja, demonažu i remont u slučaju potrebe.
2. Molim, imajte na umu da pridržavanje uputa sadržanih u ovom priručniku je prvenstveno za dobrobit kupca, ali uz to je jedan od jamstvenih uvjeta navedenih u jamstvenoj karti, da bi mogao kupac da koristi besplatan servis u jamstvenom roku. Proizvođač nije odgovoran za oštećenja uređaja i bilo štete nastale kao rezultat rada i / ili instalacije koje ne udovoljavaju smjernicama i uputama u ovom priručniku..
3. Električni bojler udovoljava zahtjevima EN 60335-1, EN 60335-2-21.
4. Ovaj uređaj je namijenjen za korištenje od strane djece 3 i više od 3 godina i osobe sa smanjenim fizičkim, osjetljivih ili mentalnim sposobnostima ili osobe sa nedostatkom iskustva i znanja ako su pod nadzorom ili poučena u skladu sa sigurnim korištenjem uređaja i razumjeti opasnosti koje mogu nastati.
5. Djeca ne moraju se igrati s aparatom.
6. Djeca uzrasta od 3 do 8 godina imaju pravo raditi samo sa slavinom spojenom na bojler.
7. Čišćenje i održavanje uređaja ne smije biti izvedeno od strane djece koja nisu pod nadzorom.

**⚠ PAŽNJA! Nepravilna ugradnja i priključak uređaja može ga učiniti opasnim po zdravlje korisnika, moguće je imati ozbiljne i kontinuirane posljedice za njih, uključujući, ali ne ograničavajući se na fizičke ozljede i / ili smrt. Također može uzrokovati štetu njihovih nekretnina/ štete i/ ili uništavanje/, isto i onoga trećih osoba, uzrokovane, uključujući ali ne samo poplavom, eksplozijom i požarom.**

*Ugradnja, priključak na vodovod i struju i puštanje u pogon smiju obaviti samo i jedino ovlašćeni električari i tehničari za popravak i ugradnju uređaja, koji su stekli nadležnost na području države u kojoj se vrše instalacija i puštanje u pogon uređaja u skladu s propisima.*

**⚠ Zabranjene su bilo kakve izmjene i preuređenja u konstrukciji i električnoj shemi bojlera. U slučaju kada se utvrdi da je do toga došlo, garancija se poništava. Izmjene i preuređenja su uklanjanje bilo kojeg elementa koji je proizvođač ugradio, ugradnja dodatnih komponenata u bojler, zamjena elemenata sa sličnim koje proizvođač nije odobrio.**

### Montaža

1. Bojler montirati samo u prostorijama s osiguranom normalnom protupožarnom zaštitom.
2. Kod montaže u kupaoni bojler treba ugraditi na takvom mjestu na kojem neće biti zalijevan vodom iz tuša ili pokretnog tuša.
3. On je namijenjen za uporabu samo u zatvorenim i grijanim prostorijama gdje temperatura ne pada ispod 4 ° C, a nije dizajniran za rad u kontinuiranom protočnom režimu.
4. Bojler objesite na nosećim konzolama koje su montirane na kućištu (ako nisu pričvršćene, moraju se montirati pomoću priloženih vijaka). Objesite pomoću dviju kuka (min  $\varnothing$  10 mm) čvrsto pričvršćenih za zid (nisu u kompletu za montažu).

### Priključivanje bojlera na vodovodnu mrežu

1. Namjena je uređaja opskrbiti vrućom vodom komunalne objekte priključene na vodovodnu mrežu tlaka ne više od 6 bar (0,6 MPa).
  2. Obvezno montirati nepovratni ventil s kojim je bojler kupljen. Montira se na priključku za hladnu vodu u skladu sa strelicom na njemu koja ukazuje smjer ulazne vode. Nije dopuštena montaža bilo kakve druge zaustavne armature između ventila i bojlera.
- Iznimka:** Ako lokalni propisi (pravila) zahtijevaju korištenje drugog sigurnosnog ventila ili uređaj (u skladu s EN 1487 i EN 1489), to se mora on kupiti naknadno. Za uređaje sukladni sa EN 1487 maksimalni ocijeni radni tlak mora biti 0,7 MPa. Za ostale sigurnosne ventile, tlak na koji su kalibrovani mora biti od 0,1 MPa manje od označenog na pločici uređaja. U tim slučajevima uzvratni sigurnosni ventil isporučen sa uređajem ne smiju se koristiti.
3. Uzvratno sigurnosni ventil i cijev iz njega na kotlu mora biti zaštićeni od smrzavanja. U slučaju drenaže sa crijevom – njegov slobodan kraj mora uvijek biti otvoren prema atmosferi (da nije uronjen). Crijevo isto treba biti osigurano od smrzavanja.
  4. U cilju sigurnog rada bojlera, nepovratni ventil redovno čistiti i pregledavati funkcionira li normalno (nije li blokiran) pri čemu u područjima s veoma tvrdom vodom čistiti ga od nagomilanog kamenca. Ova usluga nije predmet garancijskog servisiranja.
  5. Kako bi se izbjegle štete korisniku i trećim osobama u slučaju havarije sustava za snabdijevanje toplom vodom, potrebno je bojler montirati u prostorijama s podnom hidroizolacijom i drenažom u kanalizaciji. Ni u kom slučaju ne stavljati ispod bojlera stvari koje nisu vodootporne. Kada se bojler montira u prostorijama bez podne hidroizolacije, potrebno je ispod njega predvidjeti zaštitnu kadu s kanalizacijskom drenažom.
  6. Za vrijeme eksploatacije - (režim grijanja vode) - to je normalno da voda kaplje iz drenažnog otvora sigurnosnog ventila. Isti mora biti ostavljen otvoren prema atmosferi. Mora se uzeti mjere za uklanjanje ili prikupljanje iznosa proteklih količina kako bi se izbjeglo oštećenje.
  7. Ukoliko postoji vjerovatnoća da temperatura u prostoriji padne ispod 0°C, bojler se mora isprazniti.

Kada morate **bojler istočiti**, obvezno prije toga prekinite električno napajanje. Obustavite dovod vode u uređaj. Otvorite ventil tople vode mješalice. Otvorite ventil 7 (slika 4) kako bi voda iscurila iz bojlera. Ukoliko takav ventil nije ugrađen, bojler se može isprazniti izravno iz ulazne cijevi s tim da se prethodno mora odvojiti od vodovoda.

8. Ove se upute odnose i na bojlere s izmjenjivačem toplote - t. VII. To su uređaji s integriranim izmjenjivačem toplote i namijenjeni su za spajanje na sustav grijanja s maksimalnom temperaturom toplonosaa – 80°C.

### Priključivanje na električnu mrežu

1. Nemojte uključivati bojler prije nego što ste se uvjerali da je pun vode.
2. Prilikom priključivanja bojlera na električnu mrežu mora se paziti na pravilno spajanje zaštitnog voda.
3. Kod modela bez napojnim kablom s utikačem strujni krug mora biti osiguran osiguračem i ugrađenim uređajem koji da osigurava isključenje svih polova u uvjetima hipertenzije kategorije III.
4. Ukoliko je napojni kabl (kod modela opremljenih takvim kablom) oštećen, mora biti zamijenjen od ovlaštenog serviser ili od osobe s odgovarajućom kvalifikacijom kako bi se izbjegao bilo kakav rizik.
5. Kod bojlera za ležeću montažu izolacija električnih kabela napajanja mora biti zaštićena od kontakta s prirubnicom aparata (u zoni pod plastičnom poklopcu). Na primjer sa izolacijskom crijevom uz toplinski otpor veći od 90 °C.
6. Tijekom zagrijavanja uređaja može biti zviždanje buke (kipuće vode). To je normalno i ne predstavlja kvar. Buka se povećava s vremenom, a razlog je akumulirani vapnenac. Da biste uklonili buku, aparat treba se očistiti. Ova usluga nije pokriven jamstvom.

### Štovani kupci,

**Ekipa TESI-ja čestita vam na novoj kupovini. Nadamo se da će novi uređaj pridonijeti većem komforu u vašem domu.**

## II. TEHNIČKE KARAKTERISTIKE

1. Nazivni volumen u litrama - vidi tabelu na uređaju
2. Nazivni napon - vidi tabelu na uređaju
3. Nazivna jačina - vidi tabelu na uređaju
4. Nazivni tlak - vidi tabelu na uređaju

 *Ovo nije pritisak iz vodovodnu mrežu. To je najavljeno za uređaj i odnosi se na zahtjeve sigurnosnih standarda*

5. Vrsta bojlera - zatvoren akumulirajući grijač vode, s termoizolacijom
- Za modele bez izmjenjivača topline (serpentina)**
6. Dnevna potrošnja električne energije - vidi Prilog I.
7. Proglašeni profil opterećenja - vidi Prilog I.
8. Količina miješane vode na 40°C V40 u litrama - vidi Prilog I.
9. Maksimalna temperatura termostata - vidi Prilog I.
10. Tvornički zadate temperaturne postavke - vidi Prilog I.
11. Energetska učinkovitost pri zagrijavanju vode - vidi Prilog I.
- Za modele s izmjenjivačem topline (serpentina)**
12. Kapacitet pohrane topline u litrama - vidi Prilog II.
13. Toplinski gubici na nula opterećenja - vidi Prilog II.

## III. OPIS I NAČIN RADA

Uređaj je dizajniran da radi na područjima s tvrdoćom vode do 10 dH.U slučaju da se instalira na području sa čvršćom vodom moguće je vrlo brzo nakupljanje od vapnenačkih naslaga koje uzrokuju karakterističnu buku kad se zagrije kao što i brzo pogoršanje električnog dijela. Za područja s čvršćom vodom se preporučuje čišćenje aparata nakupljenih kamenaca svake godine, a snaga korištenja grijača da je do 2kW

Uređaj se sastoji od kazana, prurubnice u donjem dijelu (kod bojlera za uspravnu montažu) ili sa strane (kod bojlera za ležeću montažu), zaštitnog plastičnog kućišta i nepovratnog ventila.

1. Kazan se sastoji od čeličnog spremnika za vodu i plašta (vanjske oplate) s termoizolacijom između njih od ekološki čistog pjeno-poliuretana velike gustoće i dvije cijevi s navojem G ½" za dovod hladne vode (s plavim prstenom) i ispuštanje tople vode (s crvenim prstenom).

Unutarnji spremnik ovisno o modelu može biti dvije vrste:

- Od crnog čelika zaštićenog od korozije specijalnim staklokeramičkim pokrivenjem;
- Od nehrđajućeg čelika.

Bojler za uspravnu montažu mogu biti s ugrađenim izmjenjivačem toplote (serpentinom). Ulaz i izlaz serpentine razmješteni su bočno i predstavljaju cijevi s navojem G ¾".

2. Na prirubnici je ugrađen električni grijač. Kod bojlera sa staklokeramičkim pokrivenjem montirana je i zaštitna magnezijiska anoda.

Električni grijač zagrijava vodu u spremniku. Grijačem upravlja termostat koji automatski održava zadanu temperaturu.

Uređaj raspolaže s ugrađenim priborom za zaštitu protiv enormnog zagrijavanja (termoprekidačem) koji isklapa grijač iz električne mreže kada temperatura vode dosegne prevelike vrijednosti.

3. Nepovratni ventil spriječava potpuno pražnjenje uređaja u slučaju prekida dovoda hladne vode iz vodovodne mreže. U režimu zagrijavanja štiti uređaj od povišenja tlaka u spremniku vode (kod povišenja temperature tlak se povisuje voda se širi) do vrijednosti veće od dopuštene preko ispuštanja suvišne vode preko drenažnog otvora.

 *Nepovratni ventil ne može zaštititi uređaj ukoliko je tlak u vodovodu veći od propisanog za uređaj.*

## IV. MONTAŽA I PUŠTANJE U POGON

 **PAŽNJA!** Nepravilna ugradnja i priključak uređaja može ga učiniti opasnim po zdravlje korisnika, moguće je imati ozbiljne i kontinuirane posljedice za njih, uključujući, ali ne ograničavajući se na fizičke ozljede i / ili smrt. Također može uzrokovati štetu njihovih nekretnina/ štete i/ ili uništavanje/, isto i onoga trećih osoba, uzrokovane, uključujući ali ne samo poplavom, eksplozijom i požarom.

Ugradnja, priključak na vodovod i struju i puštanje u pogon smiju obaviti samo i jedino ovlašćeni električari i tehničari za popravak i ugradnju uređaja, koji su stekli nadležnost na području države u kojoj se vrše instalacija i puštanje u pogon uređaja u skladu s propisima.

 **Primjedba:** Montiranje uređaja je na račun kupca.

### 1. Montaža

Preporuča se uređaj ugraditi što bliže mjestima na kojima će se topla voda koristiti kako bi se izbjegao gubitak toplote u cjevovodu. Kod montaže u kupaozni bojler treba ugraditi na takvom mjestu na kojem neće biti zalijevan vodom iz tuša ili pokretnog tuša. Bojler objesite na nosećim konzolama koje su montirane na kućištu (ako nisu pričvršćene, moraju se montirati pomoću priloženih vijaka). Objesite pomoću dviju kuka (min  $\varnothing$  10 mm) čvrsto pričvršćenih za zid (nisu u kompletu za montažu). Konstrukcija noseće konzole kod bojlera za uspravnu montažu je univerzalna i omogućuje da rastojanje između kuka bude od 220 mm do 310 mm - sl. 1a. Kod bojlera za ležeću montažu rastojanja između kuka su različita za svaki model i navedena su u tablici 2 uz sliku 1b.

 *Kako bi se izbjegle štete korisniku i trećim osobama u slučaju havarije sustava za snabdijevanje toplom vodom, potrebno je bojler montirati u prostorijama s podnom hidroizolacijom i drenažom u kanalizaciji. Ni u kom slučaju ne stavljati ispod bojlera stvari koje nisu voodootporne. Kada se bojler montira u prostorijama bez podne hidroizolacije, potrebno je ispod njega predvidjeti zaštitnu kadu s kanalizacijskom drenažom.*

 **Primjedba:** zaštitna kada nije u kompletu i bira je korisnik.

## 2. Priklučivanje bojlera na vodovodnu mrežu

### 2. Priklučivanje bojlera na vodovodnu mrežu

Sl. 4

Gdje: 1 – Ulazna cijev; 2 – sigurnosni ventil; 3 – reducir ventil (kod napona u vodovodu iznad 0,6 MPa); 4 – stop ventil; 5 – lijevak s vezom prema kanalizaciji; 6 – crijevo; 7 – ventil za pražnjenje bojlera

Pri priklučivanju bojlera na vodovodnu mrežu voditi računa o obojenim oznakama (prstenima) na cijevima: plavo za hladnu (ulaznu) vodu, crveno za vruću (izlaznu) vodu.

Obvezno montirati nepovratni ventil s kojim je bojler kupljen. Montira se na priključku za hladnu vodu u skladu sa strelicom na njemu koja ukazuje smjer ulazne vode. Nije dopuštena montaža bilo kakve druge zaustavne armature između ventila i bojlera.

Iznimka: Ako lokalni propisi (pravila) zahtijevaju korištenje drugog sigurnosnog ventila ili uređaj (u skladu s EN 1487 i EN 1489), to se mora on kupiti naknadno. Za uređaje sukladni sa EN 1487 maksimalni ocijeni radni tlak mora biti 0,7 MPa. Za ostale sigurnosne ventile, tlak na koji su kalibrovani mora biti od 0,1 MPa manje od označenog na pločici uređaja.

U tim slučajevima uzvratni sigurnosni ventil isporučen sa uređajem ne smiju se koristiti.

 *Postojanje drugih (starih) nepovratnih ventila može dovesti do oštećenja bojlera i treba ih ukloniti.*

 *Ne dopušta se druga zaustavljajuća armatura između uzvratno sigurnosnog ventila (sigurnosni uređaj) i uređaja.*

 *Nije dopušteno montirati ventil na navojima duljine više od 10 mm, u protivnom može doći do oštećenja vašeg ventila i to je opasno po vaš bojler.*

 *Kod bojlera za okomitu ugradnju sigurnosni ventil mora biti vezan na ulaznu cijev kod skinutog plastičnog panela uređaja.*

 *Uzvratno sigurnosni ventil i cijev iz njega na kotlu mora biti zaštićeni od smrzavanja. U slučaju drenaže sa crijevom – njegov slobodan kraj mora uvijek biti otvoren prema atmosferi (da nije uronjen). Crijevo isto treba biti osigurano od smrzavanja.*

Punjenje bojlera vodom vrši se odvijanjem vodovodne slavine za hladnu vodu i odvijanjem slavine za vruću vodu tuš baterije. Poslije punjenja iz tuš baterije mora poteći neprekidan vodeni mlaz. Tek tada možete zaviti slavinu za toplu vodu. Kada morate bojler istočiti, obvezno prije toga prekinite električno napajanje. Obustavite dovod vode u uređaj. Otvorite ventil tople vode mješalice. Otvorite ventil 7 (slika 4) kako bi voda iscurila iz bojlera. Ukoliko takav ventil nije ugrađen, bojler se može isprazniti izravno iz ulazne cijevi s tim da se prethodno mora odvojiti od vodovoda.

Pri skidanju prirubnice normalno će doći do istakanja nekoliko litara vode iz spremnika za vodu

 *Pri istakanju preduzeti mjere za spriječavanje šteta koje voda može prouzročiti.*

Ako tlak u vodovodnoj mreži prelazi navedenu vrijednost u II stavku gore, potrebno je instalirati tlačni ventil, inače kotao neće raditi ispravno. Proizvođač ne preuzima odgovornost za probleme izazvane nepravilnom uporabom uređaja.

### 3. Priklučivanje na električnu mrežu .

 *Prije nego uključite napajanje električnom energijom uvjerite se da je bojler napunjen vodom.*

3.1. Kod modela snabdjevenih napojnim kablom s utikačem povezivanje se ostvaruje stavljanjem u utičnicu. Isključivanje iz električne mreže ostvaruje se izvlačenjem utikača iz utičnice.

 *Kontakt mora biti ispravno spojen na zaseban strujni krug predviđen s osiguračem. On mora biti uzemljen.*

3.2. Vodogrijači opremljeni kablom napajanje bez utikača

Uređaj mora biti spojen na zaseban strujni krug od stacionarne električne instalacije, osiguran osiguračem sa objavljenom nominalnom strujom 16A (20A za snagu > 3700W). Veza bi trebala biti trajna – bez utikača. Strujni krug mora biti osiguran osiguračem i ugrađenim uređajem koji da osigurava isključenje svih polova u uvjetima hipertenzije kategorije III.

Spajanje kablova napajanja kabela napajanja uređaja treba se izvršiti kako slijedi:

- kabel smeđe boje izolacije – na fazni kabel električne instalacije (L)
- kabel plave boje izolacije – na neutralni kabel električne instalacije (N)
- kabel žuto-zelene boje izolacije – na zaštitni kabel električne instalacije (⊕)

3.3. Vodogrijači bez kabela napajanja

Uređaj mora biti spojen na zaseban strujni krug od stacionarne električne instalacije, osiguran osiguračem sa objavljenom nominalnom strujom 16A (20A za snagu > 3700W). Veza se ostvaruje s mjedenim jednožilnim (čvrsti) kablovima - kabel 3x2,5 mm<sup>2</sup> za ukupnu snagu 3000W (kabel 3x4.0 mm<sup>2</sup> za snagu > 3700W).

U električnu shemu napajanja mora se ugraditi uređaj koji osigurava razdvajanje svih polova u uvjetima hiper napona kategorije III.

Da bi se napojni električni kabl povezao na bojler, potrebno je skinuti plastični poklopac.

Povezivanje žica napajanja treba da bude u skladu sa oznakama na terminalima kao što sledi:

- fazovi na oznaku A1 ili L ili L1.
- neutralni na oznaku N (B ili B1 ili N1)
- Obvezno je sigurnosni provodnik povezati s navojnim spojem označenim s (⊕).



Nakon ugradnje ponovno vratiti plastični poklopac na mjesto!

Objašnjenje uz sl. 3:

T2 – termoprekidač; T1 – termoregulator; S – ključ; R – grijalica; SL1, SL2, SL3 – signalna žarulja; F – prirubnica;

## V. ZAŠTITA OD KOROZIJE - ZAŠTITNA MAGNEZIJSKA ANODA

Zaštitna magnezijumska anoda štiti unutarnju površinu spremnika za vodu od korozije.

Ona je dio koji zbog habanja podliježi periodičkoj zamjeni.

U cilju produljenja radnog vijeka i sigurne uporabe bojlera proizvođač preporuča periodičku kontrolu stanja zaštitne magnezijske anode od ovlaštenog servisera i zamjenu u slučaju potrebe. To se može obaviti za vrijeme periodičke profilakse uređaja.

Za zamjenu stupiti u kontakt s ovlaštenim serviserima!

## VI. RUKOVANJE UREĐAJEM.

### 1. Uključivanje uređaja.

Prije prvobitnog uključivanja uređaja uvjerite se da je bojler ispravno vezan na električnu mrežu i da je pun vode.

Uključivanje bojlera ostvaruje se komutatorom ugrađenim u instalaciju koji je opisan u podtočki 3.3 točke IV ili stavljanjem utikača u utičnicu (ukoliko je model s kablom s utikačem).

### 2. Bojleri s elektromehaničkim upravljanjem

Slika 2 gdje:

1 - Termoregulator

2 - Prekidač snaga

3 - Svjetlosni indikatori

**Termoregulator (1) i svjetlosni indikator „zagrijanije / spreman za uporabu“**

Postavka temperature se osigurava dugmetom termostata (1). Ova postavka omogućuje glatko postavljanje željene temperature.

Na slici 2 je prikazan smjer rotacije dugmadi.

**E UŠTEDA ELEKTRIČNE ENERGIJE** – U ovom načinu rada, voda u uređaju će imati temperaturu oko 60°C. Na taj način se smanjuju gubitke topline.

Svjetlosni indikatori „zagrijanije / spreman za uporabu“ - prikazuje stanje / režim, u kojem se nalazi uređaj: svijetli crveno kada se zagrije voda i svijetli plavo kad dosegne određenu temperaturu od strane termostata na vodi. Ne svijetli kada je prekidač za napajanje isključen.

### Prekidač snaga (2) i svjetlosni indikatori

Prekidač snaga s jednim stupnjem:

**0** – isključen položaj;

**I** – uključen položaj;

Svjetlosni indikator snaga **I** svijetli kod uključenog **I** stupanj prekidača.

Prekidač snaga s dva stupnja:

**0** – isključen položaj;

**I, II** – uključen položaj;

Odabir razine snage za zagrijanije:

Objavljena snaga (označena na pločici uređaja)	Uključeni (I) stupanj	Uključeni (II) stupanj
1200 W	600 W	1200 W
1600 W	800 W	1600 W
2400 W	1200 W	2400 W

Pri **I** stupanj prekidača svjetlosni indikator snaga **I** svijetli.

Pri **II** stupanj prekidača osim svjetlosnog indikatora snaga **I**, svijetli i svjetlosnog indikatora snaga **II**.

### 3. Zaštita od temperature (odnosi se na sve modele)

Uređaj je opremljen specijalnim priborom (termoprekidačem) za zaštitu od pregrijavanja vode koji isključuje grijač od električne mreže kada temperatura dostigne previše visoke vrijednosti.

**!** Nakon aktivacije, ovaj uređaj ne ostvaruje autoregenerirajuće i uređaj neće raditi. Kontaktirajte ovlaštenog servisera za rješavanje problema.

## VII. MODELI S IZMJENJIVAČEM TOPLINE (SERPENTINOM) – SLIKA 1C, SLIKA 1D, SLIKA 1E I TABL. 3 ÷ 5

To su uređaji s integriranim izmjenjivačem topline i namijenjeni su za spajanje na sustav grijanja s maksimalnom temperaturom toplososača – 80°C. Upravljanje protoka kroz izmjenjivač topline je pitanje rešenja konkretne instalacije, kao što je izbor upravljanja treba biti učinjen pri njezinom projektovanju (Primjer: vanjski termostat koji mjeri temperature u spremniku za vodu i upravlja cirkulacijsku pumpu ili magnetski ventil).

Bojleri s izmjenjivačem topline davaju mogućnost za zagrijavanje vode, sledeći metode:

1. Putem izmjenjivača topline (serpentina) – osnovni način grijanja vode

2. Posredstvom pomoćnog električnog grijača s automatskim upravljanjem, ugrađeni u uređaju - koristi se kada je potrebno dodatno grijanje vode ili pri popravku sustava na izmjenjivaču topline (serpentina). Priključak na električnu instalaciju i rad s uređajem navedeni su u prethodnim paragrafima.

### Montaža

Osim već opisanog načina montaže, posebnost je kod tih modela što se izmjenjivač toplote mora priključiti na grijaču instalaciju. Priključivanje se

ostvaruje uz poštovanje smjerova ukazanih strelicama na Fig 1b,1c,1d. Preporuča se na ulazu i izlazu izmjenjivača topline ugraditi zaustavne ventile. Tako u slučaju prekida dovoda topline donjim zaustavnim ventilom moći će se izbjeći nepoželjna cirkulacija topline u razdobljima kada se koristi samo električni grijač.

Kod demontaže bojlera s izmjenjivačem toplote, potrebno je pritegnuti oba ventila.



Obavezno morate da koristite dielektrične uloške za spajanje izmjenjivača topline na instalaciju s bakrenim cijevima.



Da biste ograničili koroziju u instalaciji treba koristiti cijevi sa ograničenom difuzijom plinova.

## Modeli sa jednim toploizmenjivačem i ljsuka za termosenzor



Ugradnja uređaja je na trošak kupca i mora biti izvedena od strane kvalificiranog montažera u skladu s osnovnom nastavom i ovim prilogom u njoj.

Tehničke karakteristike:

Tip	GCV6S 8047	GCV9S 10047	GCV9S 12047	GCV9S 15047	GCV11S0 15047
Površina serpentine (m <sup>2</sup> )	0.45	0.7	0.7	0.7	0.83
Obim serpentine (l)	2.16	3.23	3.23	3.23	3.88
Radni tlak serpentine (MPa)	0.6	0.6	0.6	0.6	0.6
Maksimalna temperatura toplososača (°C)	80	80	80	80	80

Pri modelima uz mogućnost montaže ljsuke za termosenzor, isporučena s uređajem, mora se montirati na izvod, koji je označen sa „TS“. Rezba mora biti zapečaćena.

## Modeli s dva toploizmenjivačima i ljsuka za termosenzor

Ovi modeli omogućuju povezivanje na dva vanjska izvora topline - solarni kolektori i lokalno ili centralno vodno toplosnabdjevenije.

Oznake na serpentinama:

- S1 i strelica usmjerena na izvod serpentine – ulaz serpentine S1
- S1 i strelica usmjerena od izvoda serpentine van – izlaz serpentine S1
- S2 i strelica usmjerena na izvod serpentine – ulaz serpentine S2
- S2 i strelica usmjerena od izvoda serpentine – izlaz serpentine S2

Na vodospremniku ima zavarena utičnica s unutarnjim navojem 1/2" za montažu termosonde - označena sa "TS". U kompletu uređaja ima mjedeni okov (ljsuka) za termosonu, koji bi trebao biti navijen na ovu utičnicu.

Tehničke karakteristike:

Tip	GCV7/4S 10047	GCV7/4S 12047	GCV7/4S 15047
Površina serpentine S1 (m <sup>2</sup> )	0.5	0.5	0.5
Površina serpentine S2 (m <sup>2</sup> )	0.3	0.3	0.3
Obim serpentine S1 (l)	2.4	2.4	2.4
Obim serpentine S2 (l)	1.4	1.4	1.4
Radni tlak serpentine S1 (MPa)	0.6	0.6	0.6
Radni tlak serpentine S2 (MPa)	0.6	0.6	0.6
Maksimalna temperatura toplososača (°C)	80	80	80

## VIII. PERIODIČKO ODRŽAVANJE

U uvjetima normalnog rada bojlera pod utjecajem visoke temperature na površini grijača sakuplja se kamenac. To pogoršava izmjenu topline između grijača i vode. Temperatura na površini grijača i u zoni oko njega se povisuje. Čuje se karakterističan šum kipuće vode. Termostat se počinje češće uključivati i isključivati. Moguće je doći do «lažnog» aktiviranja temperaturne zaštite. Stoga proizvođač ovog uređaja preporuča profilaksu vašeg bojlera svake dvije godine od ovlaštenog servisa. Ova profilaksa mora uključivati čišćenje i pregledavanje zaštitne magnezijske anode (kod bojlera sa staklokeramičkim pokrićem) i zamjenu novom u slučaju potrebe.

Za čišćenje uređaja koristite vlažnu krpu. Ne koristite abrazivne preparate ili preparate sa razrjeđivačem. Nemojte sipati vodu na jedinicu.

**Proizvođač ne snosi odgovornost za posljedice uzrokovane nepoštivanjem ovih uputa.**



### Upute o zaštiti okoliša

Stari električni uređaji sastoje se od vrijednih materijala te stoga ne spadaju u kućno smeće! Stoga vas molimo da nas svojim aktivnim doprinosom podržite pri štednji resursa i zaštiti okoliša, te da ovaj uređaj predate na mjesta predviđena za sakupljanje starih električnih uređaja, ukoliko je takvo organizirao.

## I. RREGULLA TË RËNDËSISHME

1. Ky përshkrim teknik dhe instuksioni për shfrytëzimin ka për synim t' Ju njoh me artikullin dhe kushtet për montimin e tij të rregullt dhe shfrytëzimin e drejtë. Instruksioni është i destinuar për teknik të licencuar, të cilat do ta montojnë aparatin, do ta demontojnë dhe riparojnë në rast defekti.
2. Ju lutemi, duhet të keni parasysh se respektimi i instruksioneve në këtë udhëzues është para se të gjithash në interes të blerësit, por ndërkohë është edhe një prej kushteve të garancisë, të përshkuara në kartën e garancisë, që të mund blerësi ta përdorë shërbimin falas që ofrohet nga garancia. Prodhuksi nuk përgjigjet për dëmtime në aparatin ose dëme të mundshme të shkaktuara si rezultat i eksploatimit dhe/ose montimit, që nuk iu përgjigjen instruksioneve në këtë udhëzues.
3. Bojleri elektrik i përgjigjet të gjitha kërkesave të EN 60335-1, EN 60335-2-21.
4. Ky Kjo pajisje u destinua për përdorim nga fëmijë në moshën 3 vjeçe ose mbi moshën 3 vjeçe, nga njerëz me aftësi të kufizuara fizike, emocionale dhe mendore, ose nga njerëzit të cilët nuk kanë përvojë ose njohuri, nëse janë nën mbikëqyrje ose të instruktuar në përputhje me përdorimin e parrezikshëm të pajisjes dhe nëse i kuptojnë rreziqet të cilat mund të shkaktohen.
5. Fëmijët të mos luajnë me pajisjen.
6. Fëmijët në moshës 3 deri në 8 vjeç kanë të drejtë të punojnë vetëm me rubinetin e lidhur ndaj bojlerin.
7. Pastrimi dhe mirëmbajtja e pajisjes të mos bëhet nga fëmijë pa mbikëqyrje.

**⚠ VINI RE!** Montimi i gabuar dhe lidhja e pa drejtë të aparatit do ta bëjë i rrezikshëm për shëndetin dhe jetën e konsumatorëve që mund të shkaktojë pasoja të rënda dhe të qëndrueshme për ata, duke përfshirë por jo vetëm dëmtime fizike dhe/ose vdekje. Kjo mund të çojë në dëmtime të pronësisë së tyre /prishjen dhe / ose shkatërimin e tyre/, sikurse të asaj të palëve të tretë të shkaktuara, duke përfshirë jo vetëm nga përmbajtje, plasje dhe zjarri.

Montimi, lidhja ndaj rrjetit të ujësjellësit dhe elektrik dhe vënia në shfrytëzim duhet të kryhet vetëm nga një teknik i kualifikuar elektrikist dhe teknikë për riparimin dhe montimin e aparatit që kanë fituar licencën përkatëse e tyre në territorin e shtetit në të cilin kryhen montimet dhe vënia në shfrytëzim të aparatit dhe në përputhje me rregulloret për përdorimin.

**⚠** Ndalohet çdo ndryshim dhe rikostruksioni i konstrukcionit dhe skemën elektrike të bijlerit. Në rast konstatim të ndryshimeve të tilla garancia e aparatit skadohet. Ndryshime dhe rikostruksione quhet çdo heqje e elementeve të përdorura nga prodhuksi, montimin e komponentëve shtesë të bojleri, ndrimin e elementëve me analogë që nuk janë miratuar nga prodhuksi.

### Montimi

1. Bojleri duhet të montohet vetëm në ambiente me siguri normale kundër zjarrit.
2. Në rast montimi në banjoni, ai duhet të montohet në një vend të tillë që të mos laget nga uji i dushit ose prej dushit të lëvizshëm.
3. Ai është i destinuar për eksploatim vetëm në ambiente të mbyllura dhe të ngrohta, në të cilat temperatura nuk ulet nën 4°C dhe nuk është i destinuar të punojë në regjim të pandërprerë dhe të vazhdueshëm.
4. Aparati montohet duke e varur në mur nëpërmjet pllakëzën mbajtëse e montuar mbi korpusin e tij (në rast se nuk janë mbërthyer tek ai, duhet të montohen nëpërmjet bulonat që e shoqërojnë). Varimi bëhet me dy kanxha (min. Ø 10 mm) të mbërthyer shumë mirë tek muri (nuk përfshihen në kompleksin e varimit).

### Lidhja e bojlerit me rrjeti i ujësjellësit

1. Aparati është i destinuar për të siguruar me ujë të nxehtë objekte banimi, që kanë një rrjet ujësjellës me presion jo më shumë se 6 bar (0,6 MPa).
  2. Është e detyrueshme montimi i valvolëkthimi - siguroese, me të cilën është blerë bojleri.
- Ajo vendoset në hyrjen e ujit të ftohtë sipas shigjetës mbi korpusin e saj, që tregon drejtimin e lëvizjes së ujit hyrës. Nuk lejohet ndonjë armatesë mbyllëse midis valvolës dhe aparatit.
- Përjashtim:** Nëse normat vendase kërkojnë përdorimin e valvuleve të tjerë të sigurisë ose pajisje (që i përgjigjet EN 1487 ose EN 1489), atëherë duhet ta blihet suplementarisht. Për pajisje të cilat iu përgjigjen EN 1487 intensiteti maksimal i shpallur i punës duhet të jetë 0.7 MPa. Për valvule të tjera të sigurisë, presionin në të cilin u kalibruan duhet të jetë 0.1 MPa nën të shënuarit në tabelën e aparatit. Në këto raste valvula-kthimi sigurie që dorëzohet me aparatin nuk duhet të përdoret.
3. Valvula-kthimi sigurie dhe tubacioni prej saj ndaj bojlerit duhet të mbrohen nga ngrirja. Gjatë drenimit me markuç – fundi i tij i lirë gjithmonë duhet të jetë i hapur ndaj atmosferës (të mos jetë i mbytur). Markuçi gjithashtu duhet të sigurohet kundër ngrirjes.
  4. Për punë të sigurt e bojlerit, valvolëkthimi – sigurues duhet të pastrohet rregullisht dhe të kontrollohet a funksionon normalisht /pa bllokim/, në rajonet me ujë gëlqereje të pastrohet nga gëlqeren e grombulluar. Ky shërbim nuk është objekt i garancisë.
  5. Për të evituar dëmtime të përdoruesit dhe personave të tretë, në rast defekt në sistemin e furnizimit me ujë të ngrohtë, është e nevojshme aparati të montohet në ambiente që kanë hidroizolim të dyshemesë dhe drenazh në kanalizimin. Në asnjë mënyrë mos vendosni nën aparatin sende që nuk janë të qëndrueshme ndaj ujit. Në rast montimi në ambiente që nuk kanë hidroizolim të dyshemesë është e nevojshme të bëhet një vaskë nën tij me drenazh në kanalizimin.
  6. Gjatë eksploatimit – (regjim i ngrohjes së ujit) – është normalisht të pikojë ujë nga vrima e kullimit e valvolës sigurie. Ajo duhet të mbetet e hapur ndaj atmosferës. Duhet të ndërmerren të gjitha masat për heqjen dhe grumbullimin e sasive të derdhura për shmangen e demave..
  7. Në rast se ka mundësi që temperatura në aneks të bijë nën 0°C, bojleri duhet të zbrazet.
- KKur nevojitet zbrazja e bojlerit në radhë të parë është e nevojshme të ndërpritet ushqimi elektrik i bojlerit. Ndërprisni hyrjen e ujit në pajisjen. Hapni rubinetin për ujë të ngrohtë të çezmës. Hapni rubinetin 7 (fig. 4) që të derdhet uji nga bojleri . Nëse në instalimin nuk ka rubinet të tillë, bojleri mund të zbrazet drejt për së drejti nga tubi i hyrjes së ujit, për këtë ai paraprakisht duhet të çmontohet nga ujësjellësi.
8. Ky instruksion është edhe për bojlerët me shkëmbyes nxehtësie - pikës VII. Ato janë pajisje me shkëmbyes termik dhe janë destinuar për lindje të sistemi i ngrohjes me temperaturën maksimale të termo-mbajtësit 80°C.

### Lidhje me rrjeti elektrik

1. Mos e lëshoni bojlerin para se të jeni të bindur se është i mbushur me ujë.
2. Në lidhjen e bojlerit me rrjetin elektrik duhet të kujdeseni për lidhja e rregullt e përcuesit mbrojtës (tek modelet pa kablo dhe spinë).
3. Ngrohësi i ujit pa prizë ngarkuese - rrjeti i rrymës duhet të sigurohet me valvulë sigurie dhe me pajisje të instaluar që siguron ndarjen e të gjitha poleve në kushtet e mbitensionit të kategorisë së III-të.
4. Nëse kabloja ushqese (për modelet që e kanë) është e prishur ajo duhet të ndrohet nga përfaqësues i repartit ose nga person me një kualifikim të këtyllë, për të shmangur çdo risk.
5. Tek bojlerët me montim horizontal - Izolimi i përcjellësve ngarkuese të instalimit elektrik, duhet të mbrohen nga prekja me flaxhën e pajisjes (në zonën nën kapakun plastik). Për shembull me kablo izoluese me termorezistencë më të madhe se 90°C.
6. Gjatë kohës së ngrohjes së aparatit mund të ketë zhurmë (nga uji i zier). Kjo është normale dhe nuk indikon dëmtime. Zhurma përforcohet me kalimin e kohës për shkak të gëlqerorit të grumbulluar. Që të hiqet zhurma aparati duhet të pastrohet. Ky shërbim ofrohet nga garancia.

### Klientë të nderuar,

**Ekipi i TESH-tu Ju përgëzon nga gjithë zemra përfitimin e ri. Shpresojmë se aparati Tuaj i ri do të kontribojë për përmirësimin e komoditetit në shtëpinë tuaj.**

## II. KARAKTERISTIKA TEKNIKE

1. Nxënësia nominale V, në litra – shiko tabelën mbi aparatën.
2. Tension nominal – shiko tabelën mbi aparatën.
3. Fuqi nominale – shiko tabelën mbi aparatën.
4. Presion nominal – shiko tabelën mbi aparatën.

**!** Ky nuk është presioni nga rrjeti i ujësllësit. Kjo është e shpallura për aparatën dhe lidhet me kërkesat e standardëve të parrezikshmërisë.

5. Lloji i bojlerit – ujënxehës akumulues i mbyllur me termoizolim.
- Për modelet pa shkëmbyes termik (serpentinë)**
6. Konsumi ditor i elektroenergjisë – shiko Shtojcën I
7. Profili i shpallur i ngarkesës – shiko Shtojcën I
8. Sasia e ujit të përzier tek 40°C V40 në litra – shiko Shtojcën I
9. Temperatura maksimale e termostatit – shiko Shtojcën I
10. Akordimet e temperaturës të vendosur fabrikuar – shiko Shtojcën I
11. Efektiviteti energjetik gjatë ngrohjes së ujit – shiko Shtojcën I

### Për modele me shkëmbyes (serpentinë)

12. Volumi i akumulimit termik në litra – shiko Shtojcën II
13. Humbje termike gjatë ngarkimit zero – shiko Shtojcën II

## III. PËRSHKRIM DHE MËNYRA E VEPRIMIT

Aparati është i destinuar të punojë në regjione me fortësinë e ujit deri në 10 odH. Nëse montohen në një regjion me ujë më të fortë është i mundur grumbullimi i shpejtë i fundërresave gëlqerore, të cilat shkaktojnë zhurmë gjatë ngrohjes ose dëmtim të shpejtë të pjesës elektrike. Për regjione me ujëra më të forta çdo vit rekomandohet pastrimi i aparatit nga shtresat gëlqerore dhe përdorimi i kapacitetit të ngrohësit deri në 2 kW.

Aparati përbëhet nga korpus, flaxhë në pjesën e poshtme /tek bojlerët për montim vertikal, /ose anës/ tek bojlerët me montim horizontal/, panel mbrojtës plastik dhe valvolëkthimi - siguruese.

1. Korpusi përbëhet nga pezervuar çeliku (ujëmbajtësi) dhe veshje (pësthtella e jashtme) me termoizolim midis tyre nga penopoliuretën me dendësi të lartë, i pastër nga ana ekologjike, dhe dy tubacione me fileto G 1/2" për furnizim me ujë të ftohtë (me unazë bojë blu) dhe për shkarkimin e ujit të ngrohtë (me unazë të kuqe).

Në rezervuarin e brendshëm, në varësi të modelit, mund të jenë dy lloje:

- Nga çelik i zezë, i mbrojtur nga korrozioni nga një shtresë speciale qelq - keramike ose emal
- Nga çelik inox

Bojlerët vertikal mund të jenë me një shkëmbyes i nxehtësisë (serpentina). Hyrja dhe dalja të serpentinës ndodhen anës dhe janë tubacione me fileto G 3/4".

2. Mbi flaxhën është montuar ngrohësi elektrik. Tek bojlerët me veshje qelq -keramik është montuar dhe një protektor magneziumi.

Ngrohësi elektrik shërben për ngrohjen e ujit në rezervuarin dhe komandohet nga termostati, që rregullon në mënyrë automatike një temperaturë e caktuar të ujit.

Aparati disponon dhe me një vegël e montuar për mbrojtjen nga mbinxhja (termostakues), që stakon nxehtësinë nga rrjeti elektrik në rast se temperatura arrijë nivele shumë të larta.

3. Valvolëkthimi - siguruese parandalon zbrazja e plotë të aparatit në rastet kur ndërpritet furnizimi me ujë të ftohtë nga rrjeti ujësllësit. Ai mbron aparatën nga rritja e presionit në ujëmbajtësit deri përmasa më të mëdha nga e lejuarën gjatë regjimit të ngrohjes (! gjatë rritja e temperaturës uji bumehet dhe presjoni rritet), nëpërmjet rrjedhja e tepërisë së ujit nga vrima e drenazhimit.

**!** Valvolakthimi - siguruese nuk mund të mbrojë aparatën nga presioni më i lartë i ujit në ujësllësin, nga ky që rekomandohet për aparatën.

## IV. MONTIMI DHE LËSHIMI NË PUNË

**!** VINI RE! Montimi i gabuar dhe lidhja e pa drejtë të aparatit do ta bëjë i rrezikshëm për shëndetin dhe jetën e konsumatorëve që mund të shkaktojë pasoja të rënda dhe të qëndrueshme për ata, duke përfshirë por jo vetëm dëmtime fizike dhe/ose vdekje. Kjo mund të çojë në dëmtime të pronësisë së tyre /prishjen dhe /ose shkatrimin e tyre/, sikurse të asaj të palëve të tretë të shkaktuara, duke përfshirë jo vetëm nga përmbytje, plasje dhe zjarri.

Montimi, lidhja ndaj rrjetit të ujësllësit dhe elektrik dhe vënia në shfrytëzim duhet të kryhet vetëm nga një teknik i kualifikuar elektrikisht dhe teknikë për riparimin dhe montimin e aparatit që kanë fituar licencën përkatëse e tyre në territorin e shtetit në të cilin kryhen montimet dhe vënia në shfrytëzim të aparatit dhe në përputhje me rregulloret për përdorimin.



**Shënim:** Instalimi i mjetit paguhet nga blerësi

### 1. Montimi

Rekomandohet montimi i aparatit të jetë maksimalisht afër vendeve të përdorimit të ujit të ngrohtë, për të zvogluar humbjet e nxehtësisë në tubacioni. Në rast montimi në banjon, ai duhet të montohet në një vend të tillë që të mos laget nga uji i dushit ose prej dushit të lëvizshëm. Aparati montohet duke e varur në mur nëpërmjet pllakëzës mbajtëse e montuar mbi korpusin e tij (në rast se nuk janë mbërthyer tek ai, duhet të montohen nëpërmjet bulonat që e shoqërojnë). Varimi bëhet me dy kanxha (min. Ø 10 mm) të mbërthyer shumë mirë tek muri (nuk përfshihen në kompleksin e varimit). Konstruksioni i pllakëzës mbajtëse, tek bojlerët me montim vertikal, është universale dhe lejon distanca midis kanxhave të jetë nga 220 deri 310 mm – fig. 1a. Tek bojlerët me montim horizontal distanca midis kanxhave është e ndryshme për modelet e ndryshme dhe është e treguar në tabelën 2 të fig. 1b.

Shqip



Për të evituar dëmtime të përdoruesit dhe personave të tretë, në rast defekt në sistemin e furnizimit me ujë të ngrohtë, është e nevojshme aparatit të montohet në ambiente që kanë hidroizolim të dyshemesë dhe drenazh në kanalizimin. Në asnjë mënyrë mos vendosni nën aparatën sende që nuk janë të qëndrueshme ndaj ujit. Në rast montimi në ambiente që nuk kanë hidroizolim të dyshemesë është e nevojshme të bëhet një vaskë nën tij me drenazh në kanalizimin.



**Shënim:** vaska mbrojtëse nuk hyn në kompleksin dhe zgjedhet nga konsumatori.

### 2. Lidhja e bojlerit me rrjeti i ujësllësit

Fig. 4

Ku: 1 – Tubacion hyrës; 2 – valvolë sigurimi; 3 – ventil reduktimi (për presion tek ujësllësit mbi 0,7 MPa); 4 - rubinet mbylljeje; 5 – hinkë në lidhje me kanalën; 6 – tub gome; 7 – Rubinet për zbrazjen e bojlerit  
Në lidhjen e bojlerit me rrjetin e ujësllësit duhet të keni parasysh shënimet treguese me ngjyra (unazët) mbi tubacionet: blu – për uji (hyrës) i ftohtë, i kuq – për uji (dalës) i ngrohtë.

Është e detyrueshme montimi i valvolëkthimi - siguruese, me të cilën është blerë bojleri.

Ajo vendoset në hyrjen e ujit të ftohtë sipas shigjetës mbi korpusin e saj, që tregon drejtimin e lëvizjes së ujit hyrës. Nuk lejohet ndonjë armatesë mbyllëse midis valvolës dhe aparatit.

Përshtatim: Nëse normat vendase kërkojnë përdorimin e valvuleve të tjerë të sigurisë ose pajisje (që i përgjigjet EN 1487 ose EN 1489), atëherë duhet ta blihet suplementarisht. Për pajisje të cilat iu përgjigjen EN 1487 intensiteti maksimal i shpallur i punës duhet të jetë 0.7 MPa. Për valvule të tjera të sigurisë, presionin në të cilin u kalibruan duhet të jetë 0.1 MPa nën të shënuarit në tabelën e aparatit. Në këto raste valvula-kthimi sigurie që dorëzohet me aparatën nuk duhet të përdoret.



**!** Ndodhja e valvolavekthimi – siguruese të tjera (të vjetra) mund të shkaktojë dëmtimin e aparatit tuaj dhe duhet të hiqen.



**!** Nuk lejohet armatura tjetër frenuese mes valvolës sigurie (pajisjes mbrojtëse) dhe aparatit



**!** Nuk lejohet vidhosjen e valvolës në filetim me gjatësi më e madhe se 10mm, në rast të kundërt kjo mund të shkaktojë dëmtimin e valvolës tuaj dhe është e rrezikshme për aparatën tuaj.



**!** Tek bojlerët me montim vertikal valvola sigurimi duhet të jetë e lidhur me tubacionin hyrës kur paneli plastik është hequr.



**!** Valvula-kthimi sigurie dhe tubacioni prej saj ndaj bojlerit duhet të mbrohen nga ngrirja. Gjatë drenimit me markuç – fundi i tij i lirë gjithmonë duhet të jetë i hapur ndaj atmosferës (të mos jetë i mbytur). Markuçi gjithashtu duhet të sigurohet kundër ngrirjes.

Mbushja e bojlerit me ujë bëhet duke hapur rubinetin për ujë të ftohtë nga ujësllësin drejt tij dhe rubineti për ujë të ngrohtë të ventilin. Pas mbushjes së bojlerit nga ventili duhet të derdhet një rymë e vazhdueshme ujë. Atëherë mund të mbyllni rubinetin për ujë të ngrohtë.

Kur nevojitet zbrazja e bojlerit në radhë të parë është e nevojshme të ndërpritet ushqimi elektrik i bojlerit. Ndërprisni hyrjen e ujit në pajisjen. Hapni rubinetin për ujë të ngrohtë të çezmës. Hapeni rubinetin 7 (fig. 4) që të derdhet uji nga bojleri. Nëse në instalimin nuk ka rubinet të tillë, bojleri mund të zbrazet drejt për së drejti nga tubi i hyrjes së ujit, për këtë ai paraprakisht duhet të çmontohet nga ujësllësi.

Në rast heqjes së flaxhës është normale të derdhen disa litra uji, që kanë mbetur në ujëmbajtësin.



**!** Gjatë derdhjes duhet të merren masa për parandalimin e dëmeve eventuale nga derdhja e ujit.

Nëse presioni në rrjetin e ujësllësit tejkalon vlerën e përkthyer në paragrafin e II më sipër, atëherë nevojitet montimi i ventilin reduktiv, në rast të kundërt bojleri nuk do të eksploatohet në mënyrë të drejtë. Prodhuesi nuk mban përgjegjësi për problemet që dalin nga përdorimi i parregullt të aparatit.

### 3. Lidhje me rrjeti elektrik .



**!** Para se ta takoni ushqimin elektrik duhet të sigurohuni se aparatit është i mbushur me ujë.

3.1. Tek modelet që janë të pajisura me kablo ushqese, i kompletuar me spinë, lidhja bëhet duke e futur në prizën.



**!** Kontakti duhet në mënyrë të drejtë të lidhet ndaj rrjetit të veçantë të rrymës dhe të sigurohet me mbrojtës. Ai duhet të tokëzohet.

3.2. Ngrohësi e ujit të pakëtuar bashkë me përcjellësin ngarkues pa prizë

Pajisja duhet të lidhet ndaj rrjetit të veçantë të rrymës prej instalimit stacionar të rrymës, siguruar me valvolë sigurie me elektricitet të shpallur nominal 16A (20A për kapacitet > 3700W). Lidhja duhet të jetë e qëndrueshme – pa lidhur prizat. Rrjeti i rrymës duhet të sigurohet me valvolë sigurie dhe me pajisje të instaluar që siguron ndarjen e të gjitha poleve në kushtet e mbritensionit të kategorisë së III-të. Lidhja e përcjellësve të prizës ngarkuese të pajisjes duhet të bëhet po ashtu:

- Përcjellësi me ngjyrë kafe të izolimit – ndaj përcjellësit të fazës prej instalimit elektrik (L)
- Përcjellësi me ngjyrë blu të izolimit – ndaj përcjellësit neutral të instalimit elektrik (N)
- Përcjellësi me ngjyrë jeshile të izolimit – ndaj përcjellësit sigurie prej instalimit elektrik (⊥).

### 3.3. Ngrohësi i ujit pa prizë ngarkuese

Pajisja duhet të lidhet ndaj rrjetit të veçantë të rrymës prej instalimit stacionar elektrik, siguarur me valvulë sigurie me elektricitet të shpallur nominal 16A (20A për kapacitet > 3700W). Lidhja realizohet me përcjellëse të forta bakri – kablo 3x2,5 mm<sup>2</sup> për kapacitet të përgjithshëm prej 3000W (kablo 3x4.0 mm<sup>2</sup> për kapacitet > 3700W).

Në qarkun elektrik ushqyes të aparatit duhet të montohet një pajisje që të sigurojë shkëputjen e të gjitha poleve në kushtet e mbitensionit e kategorisë III. Për të montuar përcuesin elektrik ushqyes i bojlerit është e nevojshme të hiqet kapaku plastik.

Lidhja e përcuesve ushqyes duhet të jetë në përputhje me shënimet mbi kapëzave, si vijon:

- ai i fazës tek shënimi A ose A1 ose L ose L1.
- ai neutral tek shënimi N (B ose B1 ose N1)
- Është e detyrueshme lidhja e përcuesit mbrojtës me bashkuesin me vidë, i shënuar me shënjën .

Pas montimit kapaku plastik vendoset përsëri!

Shpjegime të fig.3:

T2 – termocqçës; T1 – termorregullator; S – çelës elektrik; R – ngrohës; SL1, SL2, SL3 – llambë sinjali; F – flanaxhë.

### V. MBROJTJE ANTIKOROZIVE – ANODË MAGNEZI

Protectori i anodës magnezi mbron edhe më shumë sipërfaqen e brendshme të ujëmbajtësit nga korrozioni. Ai është një element i konsumueshëm që duhet të këmbëhet në mënyrë periodike.

Për një shrytëzim afatgjatë dhe pa defekte e bojlerit tuaj, prodhuesi rekomandon një kontroll periodik e gjendjes së anodës magnezi nga teknik i licencuar dhe të ndrohet në rast se është e nevojshme, që mund të bëhet në kohën e profilaksis së aparatit. Për kryerjen e këmbimit kontaktoni me repartet e autorizuara!

### VI. PUNA ME APARATIN.

#### 1. Vënja në punë të aparatit.

Para lëshimit të parë të aparatit sigurohuni se bojleri është lidhur në mënyrë të rregullt me rejtin elektrik dhe është i mbushur me ujë. Lëshimi i bojlerit bëhet nëpërmjet paisja e montuar në rrjetin e instalimit e përshkruar në nën pikën 3.3 të pikës IV ose lidhja e spinës me prizën (nëse modeli është me kablo me spinë).

#### 2. Bojlerë me menaxhim elektromekanik

Fig. 2 ku:

- 1 - Termorregulator
- 2 - Çelës fuqie
- 3 - Indikatorë me dritë

#### Termorregullator (1) me indikator me dritë „ngrohje / gati për përdorim“

Rregullimi i temperaturës sigurohet përmes valvulit të termorregullatorit (1). Kjo lejon ngrohjen me etapa të temperaturës së dashur.

Në fig.2 është drejtuar drejtimi i rrotullimit të valvulit.

**E KURSIMI I ELEKTROENERJISË** – Gjatë këtij regjimi të punës uji në pajisjen do të jetë me temperaturë përafërsisht 60°C. Në këtë mënyrë po pakësohet humbja e temperaturës.

Indikator me dritë „ngrohje / gati për përdorim“  - tregon gjendjen/regjimin, në të cilin po gjendet pajisja: ndriçon me ngjyrë të kuqe gjatë ngrohjes së ujit dhe ndriçon me ngjyrë të kaltër gjatë arritjes së temperaturës së përcaktuar në termostatit. Nuk ndriçon, kur çelësi fuqie është në gjendjen e fikur.

#### Çelës fuqie (2) dhe indikator me dritë

Çelës fuqie me një shkallë:

**0** – gjendja e fikur;

**I** – gjendja e ndezur;

Indikator me dritë me fuqi I ndriçon gjatë ndezjes së shkallës së I të çelësit.

Çelës fuqie me dy shkalla:

**0** – gjendja e fikur;

**I, II** – gjendja e ndezur;

Zgjedhja e shkallës së fuqisë për ngrohje:

Fuqia e shpallur (markuar në tabelën e pajisjes)	Ndezur (I) shkallë	Ndezur (II) shkallë
1200 W	600 W	1200 W
1600 W	800 W	1600 W
2400 W	1200 W	2400 W

Gjatë shkallës së I të çelësit indikatorit me dritë me fuqi I po ndriçon.

Fjatë shkallës së II të çelësit indikatorit me dritë me fuqi I, po ndriçon edhe indikatorit me dritë me fuqi II.

### 3. Mbrojtje me anë të temperaturës (e vlefshme për të gjitha modelet)

Aparati është pajisur me një vegël të veçantë (termoshkqçës) për mbrojtje nga mbingrohja e ujit duke shkyçur ngrohësin nga rrjeti elektrik, kur temperatura arrin dimensione shumë të larta.



Pas aktivimit kjo pajisje nuk vet-riparohet dhe aparatit nuk do të punojë. Kërkonit servis të autorizuar për heqjen e problemit.

### VII. MODELE ME SHKËMBYES NXEHTËSIE (SERPENTINA) – FIG.1C, FIG.1D, FIG.1E DHE TABELA 3 ÷ 5

Ato janë pajisje me shkëmbyes termik dhe janë destinuar për lindje të sistemit i ngrohjes me temperaturën maksimale të termo-mbajtësit 80°C. Menaxhimi i rrymës përmes shkëmbyesit termik është çështje e vendimit të instalimit konkret, ku zgjedhja e ujit duke shkyçur ngrohësin nga rrjeti elektrik, kur temperatura arrin dimensione shumë të larta.

Bojlerët me shkëmbyes termik japin mundësi për ngrohjen e ujit siç vijon:

1. përmes shkëmbyesit termik (serpentinës) – mënyra kryesore për ngrohjen e ujit,

2. përmes ngrohësit të fuqishëm elektrik me menaxhim automatik, futur në pajisjen – përdoret kur ka nevojë nga ngrohja suplementare e ujit ose gjate renovimit të sistemit të shkëmbyesit termik (serpentinës). Lidhja me instalacionin elektrik dhe puna me pajisjen janë përshkruar në paragrafët e mëparshëm.

#### Montimi

Përveç montimi i përshkruar më lartë, veçanarisht për këto modele, është e nevojshme shkëmbyesi i nxehtësisë të lidhet me instalimin e ngrohjes. Lidhja bëhet duke respektuar drejtimit e shigjetave nga fig. 1c, 1d, 1e.

Ju rekomandojmë të montoni rubinet mbylljeje në hyrjen dhe daljen e shkëmbyesit të nxehtësisë. Me mbylljen e rrymës së shkëmbyesit termik nëpërmjet e rubinetit të poshtëm (mbyllës) do të evitoni qarkullimi i padëshirueshëm termik në periudhat kur përdorni vetëm ngrohësi elektrik.

Në rast demontimi i bojlerit tuaj, që është me shkëmbyes i nxehtësisë, është e nevojshme të mbyllni dhe të dy rubinetat.



Detyrimisht duhet të përdorni elemente dielektrike për lidhjen e shkëmbyesit termik ndaj instalimit me tubacione prej bakri.



Për kufizim të korrozionit, në instalacionin duhet të përdorin tubacione me difuzionin e kufizuar të gazave.

#### Modele me një shkëmbyes termik dhe me predë për termo-senzorin



Instalimi i pajisjes është për llogari të blerësit dhe duhet të kryhet nga specialist i kualifikuar në përputhje me instruksionin bazë dhe me këtë shtojcë.

Karakteristika teknike:

Lloj	GCV6S 8047	GCV9S 10047	GCV9S 12047	GCV9S 15047	GCV11S0 15047
Sipërfaqja e serpentines (m <sup>2</sup> )	0.45	0.7	0.7	0.7	0.83
Volumi i serpentines (l)	2.16	3.23	3.23	3.23	3.88
Presioni pune i serpentines (MPa)	0.6	0.6	0.6	0.6	0.6
Temperatura maksimale e mbajtësit termik (°C)	80	80	80	80	80

Te modelet me mundësi për montim të predës për termo-senzorin, e cila furnizohet me pajisjen, duhet të montohet te dalja e shënuar me „TS“. Fillesa duhet të stuhohet.

#### Modele me dy shkëmbyes termik dhe predës për termo-senzorin

Ato modele jepen mundësi për lidhjen e dy burimeve të jashtme termike – kolektor dielli dhe furnizim me ujë lokal ose qendror.

Markimet e serpentinave:

- S1 dhe shigjetë drejtuar te dalja e serpentines – hyrja e serpentines S1
- S1 dhe shigjetë drejtuar te dalja e serpentines jashtë – dalja e serpentines S1
- S2 dhe shigjetë drejtuar te dalja e serpentines – hyrja e serpentines S2
- S2 dhe shigjetë drejtuar te dalja e serpentines – dalja e serpentines S2

Tek ujëmbajtësi ka zgavër të ngjitur me fillesën e brendshme ½” për montim të termostatit – shënuar me „TS“. Në pakon e pajisjes ka predë të mesingut për termostatit, që duhet të shtrëngohet ndaj kësaj zgavre.

Karakteristika teknike:

Lloj	GCV7/4S 10047	GCV7/4S 12047	GCV7/4S 15047
Sipërfaqja e serpentines S1 (m <sup>2</sup> )	0.5	0.5	0.5
Sipërfaqja e serpentines S2 (m <sup>2</sup> )	0.3	0.3	0.3
Volumi i serpentines S1 (l)	2.4	2.4	2.4
Volumi i serpentines S2 (l)	1.4	1.4	1.4
Presioni pune i serpentines S1 (MPa)	0.6	0.6	0.6
Presioni pune i serpentines S2 (MPa)	0.6	0.6	0.6
Temperatura maksimale e mbajtësit termik (°C)	80	80	80

### VIII. MIRËBAJTJA PERIODIKE

Gjatë punës normale të bojlerit, nga ndikimi i temperaturës së lartë mbi sipërfaqja e ngrohësit mbetet gëlqere /gur kaldaje/. Ajo keqëson shkëmbimin e nxehtësisë midis ngrohësit dhe ujit. Temperatura mbi sipërfaqen e ngrohësit dhe në zonën rreth tij rritet. Del një zhurmë karakteristik /i ujit që valon/. Termorregullatori fillon të kontaktojë dhe të shkyçet më shpesh. Është e mundshme veprim i “remë” e mbrojtjes së temperaturës. Për shkak të kësaj prodhuesi i aparatit rekomandon profilaksi të bojlerit Tuaj në çdo dy vjet nga një qëndër e autorizuar ose një reparat baze. Kjo profilaksi duhet të përfshij pastrim dhe kontroll të protektorit e anodës (tek bojlerët me veshje qelq-kermike), që në rast nevojë mund të ndrohet me një i ri.

Për ta pastruar aparatin përdorni pecetë të lagët. Mos përdorni mjete pastruese abrazive ose të cilat përmbajnë tretës. Mos hidhni ujë mbi aparatin.

#### Prodhuesi nuk mban përgjegjësi për të gjitha pasojat që rrjedhin nga mosrespektimin e këtij instruksioni.



#### Udhëzime për mbrojtjen e mjedisit

Bojlerët e vjetër kanë materiale të çmueshme dhe prandaj ata nuk duhet të hidhen sëbashku me plehrat shtëpiake! Ju lutemi të kontriboni në mënyrë aktive për të mbrojtur mjedisin duke dorëzuar aparatit tek pikët blerëse të licencuar (nëse ka të tillë).

## I. ВАЖЛИВІ ПРАВИЛА

1. Цей технічний опис і інструкція експлуатації мають на меті ознайомити Вас із виробом і умовами його правильного монтажу й експлуатації. Інструкція призначена й для правоздатних техніків, які будуть монтувати прилад спочатку, демонтувати й ремонтувати у випадку пошкодження.
2. Дотримання вказівок в справжній інструкції, в першу чергу, являється в інтерес покупця, але разом з цим являється і однією з гарантійних умов, вказаних в гарантійній карті, щоб покупець міг скористатися безкоштовно гарантійним обслуговуванням. Виробник не несе відповідальності за ушкодження в приладі і евентуальні збитки, заподіяні в результаті експлуатації і/або монтажу, які не відповідають вказівкам і інструкціям в цьому керівництві.
3. Електричний бойлер відповідає вимогам EN 60335-1, EN 60335-2-21.
4. Цей прилад призначений для використання дітьми 3 і старше 3 років і людьми з обмеженими фізичними, чутливими або розумовими здібностями, або людьми з недостатнім досвідом і знаннями, якщо вони знаходяться під наглядом або інструктовані відповідно до безпечного використання приладу і розуміють небезпеки, які можуть виникнути
5. Діти не повинні грати з приладом.
6. Діти у віці від 3 до 8 років мають право працювати тільки з краном, підключеним до водонагрівача.
7. Чищення і обслуговування приладу не повинні здійснюватися дітьми, які не знаходяться під наглядом.

**⚠ УВАГА! Неправильна установка та підключення приладу можуть зробити його небезпечним для здоров'я і життя споживачів, а також може привести до збитків їх майна /ушкодженню та/або знищенню /, а також таким третім осіб, викликаним включно, але не тільки, повинню, вибухом, пожежею. Монтаж, підключення до водопроводу та до електричної мережі повинні виконуватися правоздатними електротехніками і техніками по ремонту та монтажу приладів, які отримали свою правоздатність на території країни, в якій здійснюється монтаж і введення в експлуатацію приладу, та відповідно до норм її законодавства.**

**⚠ Забороняються всякі зміни й перебудови в конструкції й електричній схемі бойлера. При констатуванні таких гарантія на прилад відпадає. Під зміною й перебудовою розуміється всяке відсторонення вкладених виробником елементів, вбудовування додаткових компонентів у бойлер, заміна елементів з аналогічними несхваленими виробником.**

### Монтаж

1. Бойлер необхідно монтувати тільки в приміщеннях з нормальною пожежною безпекою.
2. При монтажі в лазні він повинен бути монтований у такому місці, де б не обливався водою з душу або душ-трубки.
3. Він призначений для експлуатації тільки в закритих і опалюваних приміщеннях, в яких температура не падає нижче 4°C і не призначений для роботи у безперервному проточному режимі.
4. Прилад вішається на несучі планки, монтовані на його корпусі (якщо вони не закріплені на ньому, варто їх монтувати за допомогою прикладених болтів). Прилад вішається на двох гачках (min. Ø 10 mm), закріпленим надійно за стіну (не включені в комплект вішання).

### Приєднання бойлера до водогітної мережі

1. Прилад призначений для забезпечення гарячою водою побутових об'єктів, що мають водогітну мережу з тиском не більше 6 атмосфер (0,6 МПа).
2. **Обов'язковим є монтування зворотного-запобіжного клапана** (0,8 МПа), який куплений з бойлером. Він ставиться на вході холодної води, у відповідність зі стрілкою на його корпусі, яка вказує напрямком вхідної води. Не допускається інша гальмова арматура між клапаном і приладом.  
**Виключення:** Якщо місцеві регуляторні (норми) вимагають використання іншого захисного клапана або пристрою (відповідного EN 1487 або EN 1489), тоді він має бути закупленим додатково. Для пристроїв, відповідних EN 1487, максимальний оголошений робочий тиск має бути 0.7 МПа. Для інших захисних клапанів, тиск, на якому вони відкалібровані, має бути на 0.1 МПа нижче маркувальної таблички приладу. У цих випадках поворотний захисний клапан, доставлений з приладом, не потрібно використовувати.
3. Поворотно-захисний клапан і трубопровід від нього до бойлера мають бути захищені від замерзання. При дренаванні шлангом - його вільний кінець завжди має бути відкритим до атмосфери (а не зануреним). Шланг також має бути захищений від замерзання.
4. Для безпечної роботи бойлера необхідно чистити регулярно зворотного-запобіжний клапан і оглядати правильне його функціонування /щоб не був заблокованим/, а в районах із сильно вапняною водою чистити від зібраного вапняку. Ця послуга не є предметом гарантійного обслуговування.
5. Щоб уникнути заподіяння збитків споживачам і третім особам у випадку несправності в системі постачання гарячою водою необхідно, щоб прилад був монтований у приміщенні, що має підлогу гідроізоляцію й дренаж у каналізації. У ні якому випадку не ставте під приладом предмети, які не є водостійкими. При монтуванні приладу в приміщеннях без підлогової гідроізоляції необхідно зробити захисну ванну під ним із дренажем до каналізації.
6. При експлуатації - (режим нагріву води) - нормальним є, якщо крапає вода з дренажного отвору захисного клапана. Його необхідно залишити відкритим до атмосфери. Мають бути узяті заходи по відведенню або збору минулої кількості для відвертання збитків.
7. Якщо існує вірогідність пониження температури в приміщенні нижче 0°C, бойлер необхідно спорожнити від води. Коли необхідне **звільнення бойлера від води** необхідно спочатку відключити електроживлення до нього. Зупинити подачу води до пристрою. Пустити кран змішувача з гарячою водою. Для зціджування води з бойлера, відкрийте кран 7 (малюнок 4). Якщо в даній інсталяції такий не передбачено, бойлер може бути звільнений від води, бойлер може бути спорожнений прямо з його вхідної труби, заздалегідь від'єднавши бойлер від водопроводу.
8. Цей технічний опис і інструкція експлуатації стосується також моделей з теплообмінником (серпантин) - параграфу VII. Це пристрої з вбудованим теплообмінником призначені для підключення до системи опалення з максимальною температурою теплоносія - 80°C.

### Приєднання до електричної мережі

1. Не включайте бойлер не переконавшись, що він наповнений водою.
2. При приєднанні бойлера до електричної мережі необхідно бути уважним, щоб правильно приєднати захисний провідник (у моделей без шнура зі штепселем).
3. У моделей, без шнура живлення струмова петля має бути забезпечена запобіжником і вбудованим пристроєм, оскільки це забезпечує роз'єднання усіх полюсів в умовах перенапруження категорії III.
4. Якщо шнур живлення (у моделей, укомплектованих з таким) є ушкодженим, тоді він повинен бути замінений сервісним представником або особою з подібною кваліфікацією, щоб уникнути всякого ризику.
5. При бойлерах горизонтального монтажу, ізоляція силових кабелів електричної інсталяції має бути захищена від контакту з фланцем приладу (у зоні під пластмасовою кришкою). Наприклад, з ізоляційною термоусадковою трубкою з температурною стійкістю більше 90 °C.
6. Під час нагріву з приладу можна почути свистячий шум (закипаюча вода). Це є нормальним і не повідомляється про ушкодження. Якщо цей шум посилюється з часом, тоді причиною є накопичення вапняку. Щоб усунути шум, необхідно почистити прилад. Ця послуга не є предметом гарантійного обслуговування.

### Шановні клієнти,

**Команда TESY сердечно поздоровляє Вас з новою покупкою. Сподіваємося, що Ваш новий прилад сприятиме поліпшенню комфорту у Вашому будинку.**

## II. ТЕХНІЧНІ ХАРАКТЕРИСТИКИ

1. Номінальна місткість, літри - дивися таблицьку на приладі
2. Номінальний тиск - дивися таблицьку на приладі
3. Номінальна потужність - дивися таблицьку на приладі
4. Номінальний тиск - дивися таблицьку на приладі

**!** Це не тиск з водопровідної мережі. Воно оголошене для приладу і відноситься до вимог стандартам безпеки.

5. Тип бойлера - закритий водонагрівач акумулюючий, з теплоізоляцією
- Для моделей без теплообмінника (змійовика)
6. Щоденне споживання електроенергії - див. Додаток I
7. Оголошений профіль навантаження - див. Додаток I
8. Кількість змішаної води при 40 °C V40 в літрах - див. Додаток I
9. Максимальна температура термостата - див. Додаток I
10. Заводські настройки температури - див. Додаток I
11. Енергетична ефективність в режимі нагріву води - див. Додаток I
- Для моделей з теплообмінником (змійовиком)
12. Теплоакумулюючий об'єм в літрах - див. Додаток II
13. Втрати тепла при нульовому навантаженні - див. Додаток II

## III. ОПИС І ПРИНЦИП ДІЙ

Цей прилад призначений для роботи в регіонах з жорсткістю води до 10 °dH. У разі, якщо буде встановлено в регіоні з „жорсткішою“ водою, можливе дуже швидке накопичення вапняних відкладень, які викликають характерний шум при нагріві, а і швидко ушкоджуються електричні частини. Для регіонів з твердішою водою рекомендується чищення приладу від накопичених вапняних відкладень щороку, а також використання потужності нагрівача до 2 kW. Прилад складається з корпусу, фланця у своїй нижній частині /при бойлерах для вертикального монтажу/ або з боку / при бойлерах для горизонтального монтажу/, запобіжна пластмасова панель і зворотно-запобіжний клапан.

1. Корпус складається зі сталевого резервуара (водного баку) і кожуха (зовнішньої оболочці) з теплоізоляцією між ними з екологічно чистого з високою щільністю пінополіуретану, і двох труб з різьбленням G ½" для подачі холодної води (із синім кільцем) і для випускнення теплої (із червоним кільцем). Внутрішній резервуар залежно від моделі може бути двох видів:

- із чорної сталі, захищеної спеціальним скло- керамічним і емалевим покриттям
- з нержавіючої сталі.

Вертикальні бойлери можуть бути із вбудованим теплообмінником (серпентин). Вхід і вихід на серпентині розташовані осторонь і представляють труби з різьбленням G ¾".

2. На фланці монтований електричний нагрівач. У бойлерів зі скло- керамічним покриттям монтований і магнезійний анод.

Електричний нагрівач служить для нагрівання води в резервуарі й управляється термостатом, який автоматично підтримує певну температуру. Прилад має у своєму розпорядженні вбудоване обладнання для захисту від перегріву (термовимикач), яке виключає нагрівач із електричної мережі, коли температура води досягнуть високих показників.

3. Зворотно-запобіжний запобігає повному звільненню приладу при зупинці подачі холодної води з водогінної мережі. Він захищає прилад при підвищенні тиску у водному контейнері до більше високого показника від припустимого при режимі нагрівання (!при підвищенні температури вода розширюється й тиск збільшується), шляхом випуску через дренажний отвір.

**!** Зворотно-запобіжний клапан не може захистити прилад при подачі з водопроводу тиску вище оголошеного для приладу.

## IV. МОНТАЖ І ВКЛЮЧЕННЯ

**!** УВАГА! Неправильна установка та підключення приладу можуть зробити його небезпечним для здоров'я і життя споживачів, а також може заповдіяти серйозні і довгоочікувані наслідки для них, у тому числі, але не тільки, до фізичних ушкоджень та/або смерті. Це також може привести до збитків їх майна /ушкодження та/або знищення /, а також таким третім осіб, викликаним експлоатацією, але не тільки, повінню, вибухом, пожежею. Монтаж, підключення до водопроводу та до електричної мережі повинні виконуватися правоздатними електротехніками і техніками по ремонту та монтажу приладів, які отримали свою правоздатність на території країни, в якій здійснюється монтаж і введення в експлуатацію приладу, та відповідно до норм її законодавства.

**!** Примітка : Монтування прилада платить покупець.

### 1. Монтаж

Рекомендується монтування приладу максимально ближче до місця використання гарячої води, щоб скоротити теплові втрати в трубопроводі. При монтажі в лазні він повинен бути монтований у такому місці, де б не обливався водою з душу або душ-трубки. Прилад вішається на несучі планки, монтовані на його корпусі (якщо вони не закріплені на ньому, варто їх монтувати за допомогою прикладених болтів). Прилад вішається на двох гачках (min. Ø 10 mm), закріплених надійно за стіну (не включені в комплект вішання). Конструкція несучої планки, при бойлерах вертикального монтажу, є універсальною й дозволена відстань між гаками від 220 до 310 мм (мал. 1а) При бойлерах горизонтального монтажу відстані між гаками є різними для різних моделей і зазначено в таблиці 2 к фіг. 1b.

**!** Щоб уникнути заповідання збитків споживачам і третім особам у випадку несправності в системі постачання гарячої водою необхідно, щоб прилад був монтований у приміщенні, що має підлогу гідроізоляцію й дренаж у каналізацію. У ніякому випадку не ставте під приладом предмети, які не є водостійкими. При монтуванні приладу в приміщеннях без підлогової гідроізоляції необхідно зробити захисну ванну під ним із дренажем до каналізації.

**!** Примітка : захисна ванна не входить у комплект і вибирається споживачем.

## 2. Приєднання бойлера до водогінної мережі

Малюнок 4.

Де: 1 - вхідна треба; 2 - запобіжний клапан; 3- скорочений вентиль (при тиску у водопроводі більш 0,7 МПа); 4 - гальмовий кран; 5 - лійка зі зв'язком до каналізації; 6 - шланг; 7 - кран для зчіджування /спорожнення/ бойлера (водонагрівача)

При приєднанні бойлера до водогінної мережі необхідно мати на увазі вказівні кольорові знаки /кільця / на трубах: синій - для холодної /вхідної/ води, червоний - для гарячої /вихідної/ води.

Обов'язковим є монтування зворотно-запобіжного клапана (0,8 МПа), який куплений з бойлером. Він ставиться на вході холодної води, у відповідність зі стрілками на його корпусі, яка вказує напрямк вхідної води. Не допускається інша гальмова арматура між клапаном і приладом.

Виключення: Якщо місцеві регуляторні (норми) вимагають використання іншого захисного клапана або пристрою (відповідного EN 1487 або EN 1489), тоді він має бути закуплений додатково. Для пристроїв, відповідних EN 1487, максимальний оголошений робочий тиск має бути 0.7 МПа. Для інших захисних клапанів, тиск, на якому вони відкалібровані, має бути на 0.1 МПа нижче маркувальної таблицьки приладу. У цих випадках поворотний захисний клапан, доставлений з приладу, не потрібно використати.

**!** Наявність інших /старих / зворотно-запобіжних клапанів може привести до ушкодження вашого приладу й вони повинні відсторонятися.

**!** Не дозволяється інша замочна арматура між поворотньо-запобіжним клапаном (захисним пристроєм) і приладом.

**!** Не допускається вгвинчування клапана до різьблення завдовжки більше 10 мм., у гіршому випадку це може привести до ушкодження вашого клапана і є небезпечним для вашого приладу.

**!** У бойлерів з вертикальним монтажем запобіжний клапан повинен бути приєднаний до вхідної труби при знятій пластмасовій панелі приладу.

**!** Поворотно-захисний клапан і трубопровід від нього до бойлера мають бути захищені від замерзання. При дренаванні шлангом - його вільний кінець завжди має бути відкритим до атмосфери (а не зануреним). Шланг також має бути захищений від замерзання.

Наповнення бойлера водою здійснюється шляхом відкриття крана для подачі холодної води з водогінної мережі до нього й крана для гарячої води на змішувальній батареї. Після наповнення зі змішувача повинна потекти безперервний струмінь води. Уже можете закрити кран для теплої води. Коли необхідне звільнення бойлера від води необхідно спочатку відключити електроживлення до нього. Зупинити подачу води до пристрою. Пустити кран змішувача з гарячою водою. Для зчіджування води з бойлера, відкрити кран 7 (малюнок 4). Якщо в даній інсталяції такий не передбачено, бойлер може бути звільнений від води, бойлер може бути спорожнений прямо з його вхідної труби, заздалегідь від'єднавши бойлер від водопроводу. При знятті фланця є нормальним витікання декількох літрів води, що залишилися у водному контейнері.

**!** При виливанні необхідно взяти міри запобігання збитків від води, що вилується.

У випадку якщо тиск у водопровідній мережі перевищує вказані показники в параграфі II вище, тоді необхідно встановити редуруючий вентиль, інакше бойлер не буде експлуатований правильно. Виробник не бере на себе відповідальність за проблеми, що з'явилися від неправильного експлуатування приладу.

### 3. Приєднання до електричної мережі.

**!** До включення електроживлення переконайтеся в тому, що прилад наповнений водою.

3.1. У моделей, що постачаються зі шнуром живлення в комплекті зі штепселем, приєднання здійснюється шляхом його включення в контакт. Від'єднання від електричної мережі здійснюється шляхом відключення штепселя з контакту.

**!** Контакт має бути правильно приєднаний до окремого струмового круга, забезпеченого запобіжником. Він має бути заземленим.

### 3.2. Водонагрівачі оснащені шнуром живлення без вилки

Цей прилад має бути підключений до окремої струмової петлі стаціонарної електричної інсталяції, забезпеченої запобіжником з оголошеним номінальним струмом 16A(20A для потужності > 3700W). Зв'язок має бути постійним - без штепсельних з'єднань. Струмова петля має бути забезпечена запобіжником і вбудованим пристроєм, оскільки це забезпечує роз'єднання усіх полюсів в умовах перенапруження категорії III.

Підключення провідників шнура живлення приладу має бути виконане таким чином:

- Провідник з ізоляцією коричневого кольору - до фази провідника електричної інсталяції (L)
- Провідник з ізоляцією синього кольору - до нейтрального провідника електричної інсталяції (N)
- Провідник з ізоляцією жовто-зеленого кольору - до захисного провідника електричної інсталяції (PE)

### 3.3. Водонагрівач без шнура живлення

Цей прилад має бути підключений до окремої струмової петлі стаціонарної електричної інсталяції, забезпеченої запобіжником з оголошеним номінальним струмом 16A(20A для потужності > 3700W). Підключення виконується мідними одножильними(твердими) провідниками - кабель 3x2,5 mm<sup>2</sup> для загальної потужності 3000W(кабель 3x4.0 mm<sup>2</sup> для потужності > 3700W).

В електричний контур для живлення приладу необхідно вмонтувати пристрій, який би забезпечував роз'єднання всіх полюсів в умові наднапруження категорії III.

Щоб монтувати електричний провідник живлення до бойлера, необхідно зняти пластмасову кришку.

З'єднання живлячих дротів має бути відповідно до маркіровок електричних затисків, як слід:

- фазну напругу до позначення A або A1 або L або L1.
- нейтральний до позначення N (B або B1 або N1)
- Обов'язковим є приєднання захисного провідника до гвинтового з'єднання, позначене зі знаком .

Після монтажу пластмасова кришка закривається знову!

Пояснення до малюнок 3:

T2 – термовимикач; T1 – терморегулятор; S – ключ; R – нагрівач; SL1, SL2, SL3 – сигнальна лампа; F – фланець.

#### V. АНТИКОРОЗИЙНИЙ ЗАХИСТ - МАГНІЄВИЙ АНОД

Магнієвий анод захищає внутрішню поверхню водного контейнера від корозії. Він є елементом, що зношується, який підлягає періодичній підміні.

З обліком довгострокової й безаварійної експлуатації Вашого бойлера, виробник рекомендує періодичний огляд стану магнієвого анода правоздатним техніком і підміну при необхідності, а це може відбутися під час періодичної профілактики приладу.

З питань підміни звертайтеся до спеціалізованих сервісів!

#### VI. РОБОТА ІЗ ПРИЛАДОМ

##### 1. Включення приладу.

До першого включення приладу переконаєтесь, що бойлер включений правильно в електричну мережу й наповнений водою. Включення бойлера здійснюється за допомогою обладнання, вбудованого в інсталяцію, описаного в пункті 3.3 розділ IV або зв'язування штепселя з контактом (якщо модель є зі шнуром і штепселем).

##### 2. Бойлери з електромеханічним управлінням

Рис. 2, де:

- 1 - Терморегулятор
- 2 - Вимикач потужності
- 3 - Світлові індикатори

##### Терморегулятор (1) і Світловий індикатор „нагріву / готовий до використання“

Налаштування температури забезпечується за допомогою ручки терморегулятора (1). Таке налаштування дозволяє плавно встановити необхідну температуру.

На рис.2 показаний напрямок повертання ручки.

**Е ЕКОНОМІЯ ЕЛЕКТРОЕНЕРГІЇ** – В цьому режимі вода в пристрої буде мати температуру приблизно 60°C. Таким чином зменшуються втрати тепла.

Світловий індикатор „нагріву / готовий до використання“  - показує стан / режим, в якому знаходиться пристрій: світиться червоним коли вода нагрівається та світиться синім коли вода нагрілась до вказаної на термостаті температури води. Не світиться, коли вимикач потужності знаходиться у вимкненому стані.

##### Вимикач потужності (2) та Світлові індикатори

Вимикач потужності з однією ступінню потужності:

- 0 – стан вимкнено;
- I – стан увімкнено;

Світловий індикатор потужності I світиться при увімкненому I ступеню вимикача.

Вимикач потужності з двома ступенями потужності:

- 0 – стан вимкнено;
- I, II – стан увімкнено;

Вибір ступеня потужності нагріву:

Оголошена потужність (позначена на таблиці приладу)	Увімкнено ступінь (I)	Увімкнено ступінь (II)
1200 W	600 W	1200 W
1600 W	800 W	1600 W
2400 W	1200 W	2400 W

При ступені I вимикача, світловий індикатор потужності I світиться.

При ступені II вимикача, крім світлового індикатора потужності I, світиться і світловий індикатор потужності II.

#### 3. Захист по температурі (дійсно для всіх моделей)

Прилад обладнаний спеціальним пристроєм (термовимикачем) для захисту від перегріву води, яке виключає нагрівач із електричної мережі, коли температура досягнеться дуже високих показників.



Після активації, цей пристрій не регенерує себе і прилад не працюватиме. Зверніться в авторизований сервіс для усунення проблеми.

#### VII. МОДЕЛІ З ТЕПЛООБМІННИКОМ (СЕРПАНТИН) ФІГ.1С, ФІГ.1D, ФІГ.1Е І ТАБЛ.3 ÷ 5

Це пристрої з вбудованим теплообмінником призначені для підключення до системи опалення з максимальною температурою теплоносія - 80°C. Управління потоком через теплообмінник це питання вибору конкретної установки, при чому вибір управління проводиться при її проектуванні (наприклад: зовнішній термостат для вимірювання температури в резервуарі і для управління циркуляційним насосом або магнітним клапаном).

Бойлери з теплообмінником дають можливість нагрівати воду наступними способами:

1. За допомогою теплообмінника (змійовика) - основний спосіб нагріву води
2. За допомогою допоміжного електричного нагрівача з автоматичним

керуванням, вбудованого в пристрій - використовується, коли потрібний додатковий нагрів води або у випадку ремонту системи до теплообмінника (змійовика). Підключення до електричної мережі і робота з пристроєм описані у попередніх пунктах.

#### Монтаж

Окрім вищеописаного способу монтажу, особливим у цих моделей є те, що необхідно під'єднати теплообмінник до опалювальної інсталяції. Під'єднування здійснюється при дотриманні напрямів стрілок з (мал. 1b, 1c, 1d). Рекомендуємо Вам монтувати гальмові вентиля на вході й виході теплообмінника. При зупинці потоку теплоносія через нижній (гальмовий) вентиль уникається небажана циркуляція теплоносія в період, коли використовуєте тільки електричний нагрівач.

При демонтажі вашого бойлера з теплообмінником необхідно, щоб обидва вентиля були закритими.



Обов'язковим є використання діелектричних втулок при підключенні теплообмінника до інсталяції з мідними трубами.



Для обмеження корозії в інсталяції необхідно використати труби з обмеженою дифузійною здатністю газів.

#### Моделі з одним теплообмінником і гільзою термодатчика



Установка приладу виконується за рахунок покупця і здійснюється кваліфікованим працівником, згідно з основною інструкцією та цим додатком до неї.

Технічні характеристики:

Тип	GCV6S 8047	GCV9S 10047	GCV9S 12047	GCV9S 15047	GCV11S0 15047
Площа змійовика водонагрівача (м <sup>2</sup> )	0.45	0.7	0.7	0.7	0.83
Об'єм змійовика (л)	2.16	3.23	3.23	3.23	3.88
Робоча потужність змійовика (MPa)	0.6	0.6	0.6	0.6	0.6
Максимальна температура теплоносія (°C)	80	80	80	80	80

При моделі з можливістю установки гільзи для термодатчика, що поставляється з приладом, монтаж виконується до виводу з означенням „TS“. Різьба повинна бути ущільненою.

#### Моделі з двома теплообмінниками і гільзою термодатчика

Ці моделі дозволяють підключення до двох зовнішніх джерел тепла - сонячного колектору та місцевого або центрального водяного опалення.

Маркування змійовиків:

- S1 і стрілка спрямована до виводу змійовика - вхід змійовика S1
- S1 і стрілка, спрямована від виводу змійовика на зовню - вихід змійовика S1
- S2 і стрілка спрямована до виводу змійовика - вхід змійовика S2
- S2 і стрілка, спрямована від виводу змійовика - вихід змійовика S2

До резервуару для води приварюють муфту з внутрішнім різьбленням 1/2" для установки термозонду – з позначкою „TS“. У комплектуванні приладу є латунна гільза для термозонду, яка повинна бути прикручена до цієї муфти.

Технічні характеристики:

Тип	GCV7/4S 10047	GCV7/4S 12047	GCV7/4S 15047
Площа змійовика S1 (м <sup>2</sup> )	0.5	0.5	0.5
Площа змійовика S2 (м <sup>2</sup> )	0.3	0.3	0.3
Об'єм змійовика S2 (л)	2.4	2.4	2.4
Об'єм на серпентина S2 (л)	1.4	1.4	1.4
Робочий тиск в змійовику S1 (MPa)	0.6	0.6	0.6
Робочий тиск в змійовику S2 (MPa)	0.6	0.6	0.6
Максимальна температура теплоносія (°C)	80	80	80

#### VIII. ПЕРІОДИЧНА ПІДТРИМКА

При нормальній роботі бойлера, під впливом високої температури на поверхні нагрівача відкладається вапняк / т.зв. накип /. Це погіршує теплообмін між нагрівачем і водою. Температура на поверхні нагрівача й у зоні біля нього збільшується. З'являється характерний шум /закипаюча вода/. Терморегулятор починає включати й виключати частіше. Можлива поява "помилкового" залучення температурного захисту. Із цієї причини виробник цього приладу рекомендує профілактику на кожні два роки Вашого приладу спеціалізованим сервісним центром або сервісною базою. Ця профілактика повинна включати чистення й огляд анодного протектора (при бойлерах зі скло- керамічним покриттям), який якщо буде потреба підлягає заміні.

Для чистення приладу використовуйте вологу тканину. Не використовуйте абразивні або такі, що містять розчинник чистячі речовини. Не обливайте прилад водою.

Виробник не відповідає за всі наслідки, внаслідок недотримання цієї інструкції.



#### Вказівки по охороні навколишнього середовища.

Старі електроприлади містять коштовні метали й із цієї причини не треба їх викидати разом з побутовим сміттям! Просимо Вас сприяти своєю активною допомогою охороні навколишнього середовища й передати прилад в організовані викупні пункти (якщо існують такі).

1. Ta tehnični opis in navodila za uporabo so namenjeni za to, da se seznanite z izdelkom in pogoji za njegovo pravilno namestitve in uporabo. Navodila so prav tako namenjena usposobljenim strokovnjakom, ki bodo opravili montažo naprave ter demontažo in popravilo v primeru okvare.
2. Prosimo, upoštevajte, da ravnanje po teh navodilih je predvsem v korist kupca, vendar da je skupaj s tem tudi garancijski pogoji, naveden na garancijskem listu, da bi lahko kupec uporabil garancijski servis brezplačno. Proizvajalec ne odgovarja za poškodbe naprave in za morebitne škode, nastale zaradi eksploatacije in/ali montaže, ki niso v skladu z navodili in inštrukcijami v tem priročniku.
3. Električni grelnik vode ustreza zahtevam EN 60335-1 in EN 60335-2-21.
4. To napravo lahko otroci, starejši od 3 let, ljudje z zmanjšanimi fizičnimi in psihičnimi sposobnostmi ali ljudje brez izkušenj in znanja uporabljajo le pod nadzorom in po seznanitvi z varnostnimi navodili za uporabo naprave ter samo, če se zavedajo nevarnosti, ki se lahko pojavijo.
5. Otroci se ne smejo igrati s to napravo.
6. Otroci, stari od 3 do 8 let, imajo pravico delati samo s pipo, priključeno na kotel.
7. Otroci ne smejo čistiti in vzdrževati te naprave.

**⚠ Opozorilo! Napačna montaža in priključitev naprave bodo povzročile nevarnost za zdravje in življenje uporabnikov in to lahko tudi povzroči teže in nadaljnje posledice za tiste, vključno, vendar ne omejene na telesne poškodbe in/ali smrt. To lahko tudi povzroči poškodovanje njihovega premoženja in premoženja tretjih oseb /okvare in/ali uničenje/ vključno, vendar ne samo zaradi poplave, eksplozije in požara.**  
Montaža, priključitev na vodovodno omrežje in električno omrežje, ter zagon naprave morajo opravljati samo električarji in tehniki, pooblaščen za popravilo in montažo, ki so svojo usposobljenost pridobili na ozemlju države, v kateri se montira in zažene naprava, in v skladu z zakonskimi določili zadevne države.

**⚠ Vsakršne spremembe in prilagoditve na zgradbi in električni napeljavi grelnika vode so prepovedane. V primeru ugotovljana takšnih sprememb in prilagoditev se garancija naprave razveljavi. Spremembe in prilagoditve so vsi primeri odstranjevanja delov, ki jih je v napravo vgradil proizvajalec, vgradnja dodatnih delov in zamenjava delov z enakimi, ki pa niso odobreni od proizvajalca.**

### Namestititev

1. Grelnik vode lahko namestite samo v prostore, ki so primerno zaščiteni pred požarom.
2. Če boste grelnik namestili v kopalnico, ga morate namestiti tako, da ga ni mogoče poškropiti z vodo iz pipe ali prhe.
3. On je namenjen za uporabo samo v zaprtih in ogrevanih prostorih, kjer ne pade temperatura pod 4°C in ni namenjen za nenehno uporabo v pretočnem režimu.
4. V primeru namestitve na zid - napravo obesite na nosilce, ki so pritrjeni na ohišje (če nosilci niso nameščeni na napravo, jih morate namestiti s priloženimi vijaki). Za obešanje uporabite dve kljuki (min. Ø 10 mm) ki sta čvrsto pritrjeni v zid (nista priloženi v setu za obešanje).

### Priključitev grelnika vode na vodovodno omrežje

1. Naprava je namenjena za oskrbo gospodinjstva s toplo vodo, katerega vodovodno omrežje ima tlak manj kot 6 bar (0,6 MPa).
  2. **Obvezna je namestitve varnostnega ventila**, ki ste ga dobili z napravo. Varnostni ventil morate namestiti na dotočno cev za mrzlo vodo, v skladu s puščico na ohišju, ki kaže smer dotočne mrzle vode. Med varnostnim ventilom in grelnikom ne sme biti nameščena dodatna zaporna armatura.
- Izjema:** Če lokalni predpisi (pravila) zahtevajo uporabo drugega varnostnega ventila ali druge naprave (v skladu z EN 1487 in EN 1489), ga morate dodatno kupiti. Za naprave, ki so v skladu s standardom EN 1487, največji navedeni delovni tlak mora biti 0,7 MPa. Za druge varnostne ventile, pritisk njihovega kalibriranja mora biti za 0,1 MPa pod označenom na tipski tablici naprave. V teh primerih se ne sme uporabljati vzratni varnostni ventil, ki je bil dobavljen skupaj z napravo.
3. Vzratno-varnostni ventil in cevovod od njega do bojlerja morajo biti zaščiteni pred zamrzovanjem. Ob dreniranju s cevom – prosti konec mora biti vedno odprt za ozračje (ne sme biti potopljen). Cev je treba tudi zaščititi pred zamrzovanjem.
  4. Za varno delovanje grelnika vode je potrebno varnostni ventil redno čistiti in pregledovati, če deluje normalno /ventil ne sme biti zamašen/, na območjih z vodo z veliko vsebnostjo vodnega kamna morate redno čistiti oblogo vodnega kamna. Ta storitev ne sodi med garancijskim vzdrževanjem.
  5. Da bi preprečili poškodbe uporabnika in tretjih oseb v primeru okvar na sistemu za oskrbo z vročo vodo, napravo morate namestiti v prostoru, ki ima talno hidroizolacijo in odtok v kanalizacijo. V nobenem primeru ne postavljajte pod napravo predmetov, ki niso odporni na vodo. Če napravo namestite v prostoru brez hidroizolacije, morate pod napravo namestiti zaščitno posodo z odtokom v kanalizacijo.
  6. Ob eksploataciji – režim segrevanja vode - je običajno kapanje vode od drenažne luknje varnostnega ventila. Obvezno je, da je omenjeni ventil odprt za ozračje. Za preprečitev škod so nujni ukrepi za odvoda ali zbiranje potekle količine vode.
  7. V primeru da obstaja možnost da pade sobna temperatura pod 0°C, je bojler treba izprazniti.
- Če želite izprazniti grelnik vode, najprej ga morate izključiti iz električnega omrežja. Prekinite pritok vode v napravo. Odprite ventil za toplo vodo na mešalni bateriji. Odprite ventil 7 (slika 4) da iztočite vodo iz bojlerja. V primeru da le ta ne obstaja, lahko bojler izpraznite direktno skozi vhodno cev, s tem da ga predhodno izključite iz vodovodnega omrežja.
8. Ta navodila veljajo tudi za grelnike vode s toplotnim izmenjevalcem - poglavja VII. To so naprave z vgrajenim izmenjevalnikom toplote in jih uporabljamo za povezavo na sistem ogrevanja z maksimalno temperaturo izmenjevalnika toplote 80°C.

### Način proti zmrzovanju

1. Grelnika vode ne smete vklopiti, če niste prepričani, da je poln vode.
2. Pri priključitvi grelnika vode na električno omrežje pazite na pravilno priključitev zaščitnega vodnika (pri modelih brez kabla z vtičakom).
3. Pri modelih brez električnega kabla, povezava mora biti stalna, brez vtičnice. Tokovni krog mora biti zaščiten z varovalko in vgrajeno napravo, ki zagotavlja ločevanje polov pri prenapetosti kategorije III.
4. Če je napajalni kabel (pri modelih, ki ga imajo) poškodovan, naj ga zamenja pooblaščen serviser ali strokovno usposobljena oseba, da se tako izognete nevarnosti.
5. Pri grelnikih vode za vodoravno namestitve, izolacija električnih kablov se ne sme dotikati prirobnice naprave (pod plastičnim pokrovom). Uporabite izolacijski obroček, odporen na temperaturo nad 90°C.
6. Ob segrevanju naprave se lahko sluša šum od piskanja (vretje vode). To je običajno in ne pomeni okvare. Šum se povečuje s časom in razlog je nabrani apnenec. Da bi odstranili šum je potrebno počistiti napravo. Garancija ne vključuje te storitve.

**Spoštovani kupci,**  
**TESY-jeva ekipa vam prisrčno čestita za vaš nov nakup. Upamo, da bo vaša nova naprava prinesla več udobja v vaš dom.**



## II. TEHNIČNE LASTNOSTI

1. Nazivna prostornina V, litri – gl. podatkovno tablico.
2. Nazivna napetost – gl. podatkovno tablico.
3. Nazivna moč – gl. podatkovno tablico.
4. Nazivni tlak – gl. podatkovno tablico.

 **To ni pritiska vodovodnega omrežja. To je pritisk, ki je povedan za napravo, in je povezan za zahtevami varnostnih standardov.**

5. Tip grelnika vode – akumulacijski vodni grelnik zaprtega tipa s toplotno izolacijo.

**Pri modelih brez izmenjevalnika toplote (spirala)**

6. Dnevna poraba električne energije – glej Prilogo I
7. Določen profil obremenitve – glej Prilogo I
8. Količina mešanja tople in hladne vode pri 40°C V40 v litrih – glej Prilogo I
9. Maksimalna temperatura termostata – glej Prilogo I
10. Tovarniško določene temperaturne nastavitve – glej Prilogo I
11. Energetska učinkovitost pri gretju vode – glej Prilogo I

**Pri modelih z izmenjevalnikom toplote (spirala)**

12. Prostornina hranilnika v litrih – glej Prilogo II
13. Toplotne izgube pri obremenitvi nič – glej Prilogo II

## III. OPIS IN PRINCIP DELOVANJA

Naprava je namenjena za delovanje v pokrajinah s trdoto vode do 10°dH. V primeru, da je montirana v območju z „bolj trdo“ vodo, mogoče je zelo hitro nabiranje kalcijevih depozitov, ki povzročajo značilen zvok pri segrevanju in hitro poškodovanje električnih delov. Za območja z bolj trdo vodo se priporoča vsakoletno čiščenje naprave od nabranih kalcijevih depozitov in tudi uporabo moči električnega grelca do 2 kW

Naprava sestoji iz telesa, prirobnice - spodaj /pri grelnikih za navpično namestitvev/ oz. ob strani /pri grelnikih za vodoravno namestitvev/, plastične kontrolne plošče in varnostnega ventila.

1. Telo naprave sestoji iz jeklenega rezervoarja (kotla) in ohišja (zunanega plašča) z vmesno toplotno izolacijo iz okolju prijaznega poliuretana visoke gostote in dveh cevi z navojem G 1/2" za dovod mrzle vode (z modrim obročkom) in za odvod vroče vode (z rdečim obročkom).

Odvisno od modela notranji rezervoar je lahko narejen:

- Iz črnega jekla s posebno oblogo iz steklokeramike oz. emajla.
- Iz nerjavečega jekla

Grelniki vode za navpično namestitvev so lahko opremljeni s toplotnim izmenjevalcem . Dotočna in odtočna cev toplotnega izmenjevalca sta nameščeni ob strani in imata navoj G 3/4".

2. Na grelni prirobnici je nameščen električni grelec. Grelniki vode z oblogo iz steklokeramike so opremljeni tudi z magnezijevo zaščitno anodo.

Električni grelec je namenjen za segrevanje vode v kotlu in ga upravlja termostat, ki samodejno vzdržuje nastavljeno temperaturo.

Grelnik vode je opremljen za napravo proti pregretju (varnostni termostat), ki izklopi grelec iz električnega omrežja, če temperatura doseže preveliko vrednost.

3. Varnostni ventil preprečuje popolno izpraznitev naprave v primeru prekinitev dotoka mrzle vode iz vodovodnega omrežja. Ventil varuje napravo pred naraščanjem tlaka v kotlu do vrednosti, ki je večja od dovoljene vrednosti v načinu segrevanja (! s povečanjem temperature tlak narašča), s tem da izpušča presežek skozi drenažno odprtino.

 **Varnostni ventil ne more štiti naprave, če tlak v vodovodu preseže vrednost, ki je navedena na podatkovni tablici naprave.**

## IV. NAMESTITEV IN PRIKLJUČITEV

 **Opozorilo! Napačna montaža in priključitev naprave bodo povzročile nevarnost za zdravje in življenje uporabnikov in to lahko tudi povzroči težje in nadaljnje posledice za tiste, vključno, vendar ne omejene na telesne poškodbe in/ali smrt. To lahko tudi povzroči poškodovanje njihovega premoženja in premoženja tretjih oseb /okvare in/ali uničenje/ vključno, vendar ne samo zaradi poplave, eksplozije in požara. Montaža, priključitev in vodovodno omrežje in električno omrežje, ter zagon naprave morajo opravljati samo električarji in tehniki, pooblaščen za popravilo in montažo, ki so svojo usposobljenost pridobili na ozemlju države, v kateri se montira in zažene naprava, in v skladu z zakonskimi določili zadevne države.**

 **Opomba:** Za priključitev naprave je kupec dolžan sam.

### 1. Namestitvev

Priporočamo vam, da napravo namestite v bližino mesta, kjer boste uporabljali vročo vodo, tako boste zmanjšali toplotne izgube v vodovodnem omrežju. Če boste grelnik namestili v kopalnico, ga morate namestiti tako, da ga ni mogoče poškropiti s vodo iz pipe ali prhe. V primeru namestitvev na zid - napravo obesite na nosilec, ki so pritrdjeni na ohišje (če nosilci niso nameščeni na napravo, jih morate namestiti s priloženimi vijaki). Za obešanje uporabite dve kljuki (min. Ø 10 mm) ki sta čvrsto pritrdjeni v zid (nista priloženi v setu za obešanje). Nosilec za obešanje naprave pri grelnikih vode za navpično namestitvev je univerzalen, tako da je predviden razmak med kljukama od 220 do 300 mm - Sl. 1a. Pri grelnikih vode za vodoravno namestitvev je razmik med kljukama odvisen od prostornine kotla in je naveden v tabeli 2 pri Sl. 1b.

 **Da bi preprečili poškodbe uporabnika in tretjih oseb v primeru okvar na sistemu za oskrbo z vročo vodo, napravo morate namestiti v prostoru, ki ima talno hidroizolacijo in odtok v kanalizacijo. V nobenem primeru ne postavljajte pod napravo predmetov, ki niso odporni na vodo. Če napravo namestite v prostoru brez hidroizolacije, morate pod napravo namestiti zaščitno posodo z odtokom v kanalizacijo.**

 **Opomba:** Zaščitna posoda ni priložena in jo uporabnik mora izbrati.

### 2. Priključitev grelnika vode na vodovodno omrežje

Sl. 4

Kjer: 1 - dotočna cev; 2 - varnostni ventil; 3 - reducirni ventil (pri tlaku vodovoda več kot 0,7 MPa); 4 - zaporna pipa; 5 - ljak s priključkom na kanalizacijo; 6 – cev; 7 – pipa za praznjenje bojlerja.

Pri priključitvi grelnika vode na vodovodno omrežje morate upoštevati barvne oznake /obročke/ na ceveh naprave: moder - za mrzlo vodo /dotok/, rdeč - za vročo vodo /iztok/.

**Obvezna je namestitvev varnostnega ventila, ki ste ga dobili z napravo.** Varnostni ventil morate namestiti na dotočno cev za mrzlo vodo, v skladu s puščico na ohišju, ki kaže smer dotočne mrzle vode. Med varnostnim ventilom in grelnikom ne sme biti nameščena dodatna zaporna armatura. Izjema: Če lokalni predpisi (pravila) zahtevajo uporabo drugega varnostnega ventila ali druge naprave (v skladu z EN 1487 in EN 1489), ga morate dodatno kupiti. Za naprave, ki so v skladu s standardom EN 1487, največji navedeni delovni tlak mora biti 0,7 MPa. Za druge varnostne ventile, pritisk njihovega kalibriranja mora biti za 0,1 MPa pod označenom na tipski tablici naprave. V teh primerih se ne sme uporabljati vzvratni varnostni ventil, ki je bil dobavljen skupaj z napravo.

 **Dodatni /stari/ varnostni ventili lahko povzročijo okvaro, zato jih je potrebno odstraniti.**

 **Se ne dovoljuje druga zaporna armatura med vzvratno-varnostnim ventilom (varnostna naprava) in napravo.**

 **Varnostnega ventila ne smete nameščati na navoj, daljši od 10 mm, saj lahko pride do hude okvare na ventilu in je nevarno za vašo napravo.**

 **Pri grelnikih vode za navpično namestitvev varovalni ventil mora biti priključen na dotočno cev, pred tem demontirajte plastično kontrolno ploščo naprave.**

 **Vzvratno-varnostni ventil in cevovod od njega do bojlerja morajo biti zaščiteni pred zamrzovanjem. Ob dreniranju s cevom – prosti konec mora biti vedno odprt za ozračje (ne sme biti potopljen). Cev je treba tudi zaščititi pred zamrzovanjem.**

Za napolnitvev grelnika vode odprite pipo za dotok mrzle vode z vodovoda in pipo mešalne baterije za vročo vodo. Po napolnitvi mora iz pipe za vročo vodo teči neprekinjen curek. Že lahko zaprete pipo za vročo vodo.

Če želite izprazniti grelnik vode, najprej ga morate izključiti iz električnega omrežja. Prekinite pritok vode v napravo. Odprite ventil za toplo vodo na mešalni bateriji. Odprite ventil 7 (slika 4) da iztočite vodo iz bojlerja. V primeru da le ta ne obstaja, lahko bojler izpraznite direktno skozi vhodno cev, s tem da ga predhodno izključite iz vodovodnega omrežja.

V primeru, da tlak v vodovodni mreži presega zgoraj omenjene vrednosti v II. odstavku, je treba montirati reducirni ventil, sicer se bojler ne bo uporabljal pravilno. Proizvajalec ne prevzema nikakršnih odgovornosti, ki so posledica nepravilne uporabe naprave.

### 3. Priključitev grelnika vode na električno omrežje.

 **Pred priključitvev na električno omrežje prepričajte se, da je naprava polna vode.**

3.1. Pri modelih, ki so opremljeni z napajalnim kablom z vtikačem, priključite tako, da vtaknete vtikač v vtičnico. Za izključitev iz električnega omrežja potegnite vtikač iz vtičnice.

 **Vtičnica mora biti pravilno priključena na ločeni tokokrog, opremljen z varovalko. Ona mora biti ozemljena.**

3.2. Grelniki vode z električnim kablom brez vtičnice

Naprava mora biti povezana na posebni tokovni krog električne inštalacije in zaščiten z varovalko, z določeno močjo električnega toka 16 A (moč 20 A > 3700 W). Povezava mora biti stalna, brez vtičnice. Tokovni krog mora biti zaščiten z varovalko in vgrajeno napravo, ki zagotavlja ločevanje polov pri prenapetosti kategorije III.

Povezava prevodnikov električnega kabla naprave je naslednja:

- Prevodnik rjave barve – k faznemu prevodniku električne inštalacije (L)
- Prevodnik modre barve – k nevtralnemu prevodniku električne inštalacije (N)
- Prevodnik rumeno-zelene barve – k zaščitnemu prevodniku električne inštalacije (⏚)

3.3. Grelniki vode brez električnega kabla

Naprava mora biti povezana na posebni tokovni krog električne inštalacije in zaščiten z varovalko, z določeno močjo električnega toka 16 A (moč 20 A > 3700 W). Povezava se opravi s pomočjo bakrenih enožilnih (trdi) prevodnikov – kabel 3 x 2,5 mm<sup>2</sup> za skupno moč 3000 W (kabel 3 x 4,0 mm<sup>2</sup> za moč > 3700 W). V električni krog, ki napaja napravo, mora biti vgrajena priprava za ločitev vseh polov v pogojih visoke napetosti kategorije III.

Za priključitev napajalnega kabla na grelnik vode morate odstraniti plastični pokrovček.

Vezava vodnikov mora odgovarjati oznakam na objemkah, in sicer:

- fazni vodnik k oznaki A ali A1 ali L ali L1,
- nevtralni vodnik k oznaki N (B ali B1 ali N1)
- Obvezno morate priključiti zaščitni vodnik na priključni vijak, označen z oznako ⏚.

Po montaži namestite plastični pokrov nazaj!

Razlage k Sl. 3:

T2 - varnostni termostat; T1 - termostat; S - električno stikalo; R - grelec; SL1, SL2, SL3 - signalna lučka; F - prirobnica;

## V. ANTIKOROZIJSKA ZAŠČITA - MAGNEZIJEVA ANODA

Magnezijeva zaščitna anoda dodatno ščiti notranjo površino kotla pred rjavjenjem. Anoda je del, ki se obrabi, in ga je potrebno občasno zamenjati. Glede na dolgotrajno brezhibno delovanje vašega grelnika vode, proizvajalec priporoča redni pregled stanja magnezijeve anode s strani strokovno usposobljene osebe in po potrebi zamenjavo, to se lahko opravi med rednim vzdrževanjem naprave.

Za zamenjavo se obrnite na pooblaščen servis!

## VI. UPORABA NAPRAVE.

### 1. Vklp naprave.

Pred prvim vklopom naprave preverite, da je grelnik pravilno priključen na električno omrežje in napolnjen z vodo.

Napravo vklopite s pomočjo vgrajene naprave, ki je opisana pod točko 3.3 poglavja IV ali vtaknite vtič v vtičnico (če je model opremljen z vtičem).

### 2. Grelnik vode z elektromehanskim upravljanjem

Slika 2:

- 1 - Regulacija temperature
- 2 - Stikalo vklop/izklop
- 3 - Signalna lučka

#### Regulacija temperature (1) in signalna lučka »gretje / pripravljen za uporabo«

Temperaturo določate z obračanjem gumba za reguliranje temperature (1). To omogoča postopno ogrevanje vode do določene temperature.

Slika 2 – smer vrtenja gumba za reguliranje temperature.

**E VARČEVANJE Z ELEKTRIČNO ENERGIJO** – V tem režimu se voda segreje do približ. 60°C. Na ta način se zmanjša izguba toplote.

Signalna lučka »gretje / pripravljen za uporabo« - kaže režim delovanja naprave: ko sveti rdeče, se voda segreva, ko sveti modro, je voda segreta do temperature, ki ste jo določili. Signalna lučka ne sveti, ko je naprava izklopljena.

#### Stikalo vklop/izklop (2) in signalna lučka

Stikalo vklop/izklop z eno stopnjo:

**0** – izklop;

**I** – vklop;

Signalna lučka **I** sveti, ko je stikalo **I** vklopljeno.

Stikalo vklop/izklop z dvema stopnjama:

**0** – izklop;

**I, II** – vklop;

Izbira stopnje moči gretja:

Omejena moč (označena na etiketi naprave)	Vklop (I) stopnja	Vklop (II) stopnja
1200 W	600 W	1200 W
1600 W	800 W	1600 W
2400 W	1200 W	2400 W

Pri stopnji **I** signalna lučka za vklop/izklop **I** sveti.

Pri stopnji **II** svetita signalni lučki vklop/izklop **I** in **II**.

### 3. Zaščita po temperaturi (velja za vse modele)

Naprava je opremljena s posebno napravo (varnostnim termostatom) proti pregrevanju vode, ki izklopi grelec iz električnega omrežja, če temperatura doseže preveliko vrednost.

 Po aktiviranju se ta naprava ne regenerira in naprava ne bo funkcionirala. Poiščite pooblaščen servis za odpravljanje problema.

## VII. MODELI S TOPLOTNIM IZMENJEVALCEM - SLIKA 1C, SLIKA 1D, SLIKA 1E IN PREGLEDNICE 3 ÷ 5

To so naprave z vgrajenim izmenjevalnikom toplote in jih uporabljamo za povezavo na sistem ogrevanja z maksimalno temperaturo izmenjevalnika toplote 80°C. Kontrola pretoka preko izmenjevalnika toplote je odvisna od rešitev za konkretno inštalacijo, pri čemer je treba določiti kontrolo že pri načrtovanju (naprimer: zunanji termostat, ki meri temperaturo v rezervoarju in kontrolira obtočno črpalko ali magnetni ventil).

Grelniki vode z izmenjevalnikom toplote omogočajo ogrevanje vode na naslednja načina:

1. preko izmenjevalnika toplote (spirala) – osnovni način gretja vode
2. preko pomožnega električnega grelca z avtomatičnim upravljanjem, vgrajenega v napravo – uporablja se, ko je potrebno dodatno ogrevanje vode ali pri popravilu sistema izmenjevalnika toplote (spirala). Priklp na električno omrežje in uporaba naprave sta navedena v zgornjih odstavkih.

#### Namestitev

Poleg zgoraj opisanega načina namestitve, značilno za te modele je, da je potrebno priključiti toplotni izmenjevalec na ogrevalni sistem. Priključitev je potrebno izvesti v skladu s puščicami na Sl. 1b, 1c, 1d. Priporočamo, da namestite

zaporne ventile na dotočno in odtočno točko toplotnega izmenjevalca. Ko boste ustavili pretok vode preko spodnjega (zapornega) ventila, se boste izognili nepotrebnemu kroženju vode skozi napeljavo v času, ko boste uporabljali samo električni grelec.

Pri demontaži vašega grelnika vode s toplotnim izmenjevalcem oba ventila morata biti zaprta.



Uporaba dielektričnih oblog je obvezna ob povezovanju toplotnega izmenjevalnika za inštalacijo z bakrenimi cevmi.



Če želite omejiti korozije v inštalaciji, je treba uporabljati cevi z omejeno difuzijo plinov.

## Modeli z enojnim izmenjevalnikom toplote in ohišjem za termostat



Napravo mora montirati strokovno usposobljena oseba na račun kupca in skladno z glavnimi navodili in to prilogo.

Tehnične značilnosti:

Vrsta	GCV6S 8047	GCV9S 10047	GCV9S 12047	GCV9S 15047	GCV11S0 15047
Površina toplotnega izmenjevalnika (m <sup>2</sup> )	0.45	0.7	0.7	0.7	0.83
Volumen toplotnega izmenjevalnika (l)	2.16	3.23	3.23	3.23	3.88
Delovni tlak toplotnega izmenjevalnika (MPa)	0.6	0.6	0.6	0.6	0.6
Maksimalna temperatura v posodi (°C)	80	80	80	80	80

Pri modelih z možnostjo montiranja ohišja za termostat je potrebno to ohišje montirati na odprtino, označeno s „TS“. Odprtino morate nato zatesniti.

## Modeli z dvojnimi izmenjevalnikom toplote in ohišjem za termostat

Ti modeli zagotavljajo povezovanje z dvema zunanjima energetsima viroma: solarnim kolektorjem in lokalnim oz. centralnim ogrevanjem.

Oznake na toplotnih izmenjevalnikih:

- S1 in puščica, usmerjena k izmenjevalniku – vtok izmenjevalnika S1
- S1 in puščica, usmerjena stran od izmenjevalnika – iztok izmenjevalnika S1
- S2 in puščica, usmerjena k izmenjevalniku – vtok izmenjevalnika S2
- S2 in puščica, usmerjena stran od izmenjevalnika – iztok izmenjevalnika S2

Na rezervoar za vodo je privarjen nastavek za montiranje termostata z notranjim navojem 1/2", označen s „TS“. Komplet naprave vsebuje medeninasto ohišje za termostat, ki ga je treba pritrčiti na nastavek.

Tehnične značilnosti:

Vrsta	GCV7/4S 10047	GCV7/4S 12047	GCV7/4S 15047
Površina toplotnega izmenjevalnika S1 (m <sup>2</sup> )	0.5	0.5	0.5
Površina toplotnega izmenjevalnika S2 (m <sup>2</sup> )	0.3	0.3	0.3
Volumen toplotnega izmenjevalnika S1 (l)	2.4	2.4	2.4
Volumen toplotnega izmenjevalnika S2 (l)	1.4	1.4	1.4
Delovni tlak toplotnega izmenjevalnika S1 (MPa)	0.6	0.6	0.6
Delovni tlak toplotnega izmenjevalnika S2 (MPa)	0.6	0.6	0.6
Maksimalna temperatura v posodi (°C)	80	80	80

## VIII. REDNO VZDRŽEVANJE

Pri normalni uporabi grelnika se zaradi visokih temperatur na grelcu nabira obloga apnenca /tako imenovani vodni kamen/. To zmanjša prenos toplote z grelca na vodo. Temperatura na površini grelca in okoli njega narašča. Je slišen značilen zvok /kot da bi voda vrela/. Termostat se začne bolj pogosto vklapljeti in izklapljeti. Lahko pa se „pomotoma“ sproži tudi varnostni termostat. Zato vam proizvajalec priporoča preventivno vzdrževanje vašega grelnika vode na vsake dve leti, ki naj ga opravi pooblaščen servis. Zaščitno vzdrževanje mora vključevati čiščenje in pregled zaščitne anode (pri grelnikih vode z oblogo iz steklokeramike), ki jo je po potrebi treba zamenjati. Vsako preventivno vzdrževanje je potrebno vpisati v garancijski list in navesti datum preventivnega vzdrževanja, firmo izvajalca, ime serviserja, podpis.

Da bi počistili naprave, obrišite je z vlažno krpo. Za čiščenje ne uporabljajte abraziva ali topil. Ne oblivajte naprave z vodo.

### Proizvajalec ne prevzema odgovornosti za posledice, do katerih je prišlo zaradi neupoštevanja teh navodil.



#### Navodila o varstvu okolja.

Stare naprave vsebujejo koristne materiale in zaradi tega jih ne smemo odlagati skupaj s komunalnimi odpadki! Prosimo Vas sodelovati s svojim aktivnim prispevkom k varstvu resursov in okolja in dati napravo v urejene zbirne centre (če obstajajo).

## I. SVARBIOS TAISYKLĖS

1. Ši naudojimo instrukcija paruošta siekiant supažindinti jus su produktu bei tinkamomis jo instaliavimo ir naudojimo sąlygomis. Šios instrukcijos taip pat skirtos ir kvalifikuotiems technikams, kurie atliks pirminį instaliavimą, ardys ar remontuos prietaisą.
2. Prašome atkreipti dėmesį, kad laikytis šios instrukcijos nurodymų visų pirma suinteresuotas pirkėjas, bet tuo pačiu tai yra viena iš garantijos sąlygų, nurodytų garantijos kortelėje, kad pirkėjas galėtų nemokamai naudotis garantiniu aptarnavimu. Gamintojas neatsako už įrenginio gedimus ir galimus nuostolius, kurie buvo padaryti eksploatuojant ir/arba montuojant įrenginį ne taip, kaip nurodyta instrukcijoje..
3. Elektrinis šildytuvas atitinka standarto EN 60335-1, EN 60335-2-21 reikalavimus.
4. Šis įrenginys nėra skirtas naudoti vaikams nuo 3 iki 3 metų bei žmonėms su nepakankamais fiziniais, emociniais ar protiniais sugebėjimais, arba žmonėms, kuriems trūksta patirties ir žinių, išskyrus atvejus, kai jie yra prižiūrimi ar instruktuoti dėl įrenginio saugaus naudojimo, ir supranta, koks pavojus gali kilti.
5. Vaikams negalima leisti žaisti su įrenginiu.
6. Vaikams nuo 3 iki 8 metų leidžiama naudoti tik prie vandens šildytuvo prijungtą čiaupą.
7. Vaikai, neprižiūrimi suaugusiųjų, neturi valyti ar prižiūrėti įrenginio.

**⚠ Dėmesio! Neteisingas prietaiso montavimas ir sujungimas gali jį padaryti pavojingą naudotojų sveikatai ir gyvybei, taip pat yra galimos sunkios ir ilgalaikės pasėkmės naudotojams, įskaitant ne tik fizinę negalią ir/arba mirtį. Taip pat, tai gali padaryti žalą jų turtui /sugadinti ir/arba sunaikinti jį/ ir trečiųjų asmenų turtui, įskaitant ne tik užsėmimą, sprogmą, ir gaisrą.**

Montavimą, prijungimą prie vandens tiekimo tinklo ir prijungimą prie elektros maitinimo tinklo, ir eksploatavimo pradėjimą turi atitikti tiktai prietaiso remonto ir montavimo kvalifikuoti elektrikai ir technikai, kurie įgijo savo gebėjimus valstybės teritorijoje, kurioje atliekamas prietaiso montavimas ir paleidimas, laikantis teisės aktų nuostatomis.

**⚠ Bet kokie vandens šildytuvo konstrukcijos ar elektros grandinės modifikavimai ar keitimai yra griežtai draudžiami. Jei prietaiso patikrinimo metu nustatoma, kad jam atlikti kokie nors pakeitimai, prietaisui suteikiama garantija nebegalios. Modifikavimas ir pakeitimas reiškia, kad nuimti tam tikri prietaiso elementai, kuriuos į prietaisą įmontavo gamintojas, jei pridėti kokie nors papildomi elementai, jei kokios nors dalys pakeisto kitomis, gamintojo nerekomenduotomis dalimis.**

### Montavimas

1. Vandens šildytuvas turi būti tvirtinamas tik patalpose, kurios yra pakankamai atsparios ugniai.
2. Jei prietaisas montuojamas vonioje, pasirinkta jo montavimo vieta turi būti tokia, kur ant prietaiso nebus purškiamas vanduo iš dušo ar vonios.
3. Jis yra skirtas eksploatuoti tik uždaroje ir apšildomose patalpose, kuriuose temperatūra nebūna žemesnė nei 4°C, negalima, kad nuolat veiktų lėtu režimu.
4. Prietaisas tvirtinamas ant sienos tvirtinimo kronšteinu, esančiu ant prietaiso korpuso, pagalba (jei kronšteinų nėra ant prietaiso korpuso, tuomet juos reikia pritvirtinti ant korpuso pridėtais varžtais). Prietaisas pakabinamas ant dviejų kablių (min. ø 10 mm), kurie turi būti tvirtai pritvirtinti prie sienos (kabliai į tvirtinimo rinkinį nepridedami).

### Vandens šildytuvo vamzdžių sujungimai

1. Prietaisas skirtas vandens pašildymui namuose, kur yra vamzdynai, kurių darbinis slėgis yra žemesnis nei 6 Bar (0,6 MPa).
2. Privalu sumontuoti pridėdamą apsauginį grįžtamąjį vožtuvą. Jis turi būti montuojamas ant šalto vandens padavimo vamzdžio, laikantis ant jo korpuso esančios rodyklės, rodančios ateinančio vandens kryptį. Papildomų čiaupų tarp apsauginio vožtuvo ir vandens šildytuvo montuoti nereikia.  
**Išimtis:** jeigu vietos įstatymų normos reikalauja naudoti kitą apsauginį vožtuvą arba įrenginį (atitinkantį EN 1487 arba EN 1489), jį reikia įsigyti papildomai. Įrenginiams, atitinkantiems EN 1487, maksimalus leistinas darbinis slėgis turi būti 0.7 MPa. Kitiems apsauginiams vožtuvams, kurių slėgis yra kalibruojamas, turi būti 0.1 MPa pažymėta įrenginio lentelėje. Tokiais atvejais atbulinis apsauginis vožtuvas, atsiųstas su įrenginiu, neturi būti naudojamas.
3. Apsauginis vožtuvas ir vamzdis nuo jo iki šildytuvo turi būti apsaugoti nuo užšalimo. Drenuojant su žarna, jos laisvas galas turi būti visada atviras (neturi būti vandenyje). Žarna taip pat turi būti apsaugota nuo užšalimo.
4. Kad užtikrintumėte saugų vandens šildytuvo naudojimą, apsauginis grįžtamasis vožtuvas turi būti reguliariai valomas ir tikrinamas, kad tinkamai veiktų. Vožtuvas neturi būti užsikimšęs. Jei vanduo jūsų regione yra su daug kalkių, reguliariai reikia valyti vožtuvą susikaupusias kalkes. Šios paslaugos garantinio aptarnavimo centrai nesuteikia.
5. Kad išvengtumėte susižeidimo ir trečiųjų asmenų sužeidimo karšto vandens padavimo sistemos gedimo atveju, prietaisas turi būti montuojamas patalpose su grindine hidroizoliacija ir kanalizacijos drenažu. Jokiomis aplinkybėmis nedėkite po prietaisu jokių objektų, kurie nėra atsparūs drėgmei. Jei prietaisą montuojate patalpose be grindinės hidroizoliacijos, tuomet po šildytuvu būtina pastatyti apsauginę vonelę su kanalizaciniu drenažu.
6. Eksploatacijos metu – (vandens šildymo režimas) – yra normalu, jei vanduo laša ant apsauginio vožtuvo išleidimo angos. Jis turi būti paliktas atviras. Reikia imtis priemonių nuleisti arba surinkti išbėgusį vandens kiekį, siekiant išvengti nuostolių.
7. Esant tikimybei, kad patalpos temperatūra nukris iki 0 oC, boileris turi būti išleistas. Jei norite **ištuštinti vandens** šildytuvą, pirmiausia išjunkite jį iš elektros lizdo. Sustabdykite vandens padavimą į prietaisą. Atsukite maišytuvo šilto vandens kraną. Atsukite 7 kraną (pav. 4), kad iš boilerio ištekėtų vanduo. Jei instaliacijoje tokio nėra, boileris gali būti išleistas tiesiog iš vandentiekio vamzdžio, kai prieš tai bus atjungtas nuo vandentiekio.
8. Šios instrukcijos taip pat galioja ir vandens šildytuvams su šilumokaičiais - skyriaus VII. Tai yra įrenginiai su įmontuotu šilumokaičiu, skirti prijungti prie šildymo sistemos su maksimalia šilumnešio temperatūra - 80°C.

### Vandens šildytuvo prijungimas prie elektros

1. Nejunkite vandens šildytuvo, kol neįsitikinote, kad jis pripildytas vandens.
2. Jungiant vandens šildytuvą prie elektros grandinės, reikia itin atidžiai prijungti ir apsauginį laidą.
3. Vandens šildytuvai be maitinimo laido – sujungimas turi būti nuolatinis – be sujungimo kištuku. Srovės grandis turi turėti saugiklį ir įmontuotą įrengimą, kuris užtikrina visų polių atsijungimą III kategorijos aukštos įtampos sąlygomis.
4. Jei maitinimo laidas (jei šildytuvas jį turi) yra pažeidžiamas, jį pakeisti turi techninio aptarnavimo centras arba atitinkamą kvalifikaciją turintis asmuo, kad būtų išvengta rizikos.
5. Skirta vertikaliai tvirtinamiems vandens šildytuvams, elektros instaliacijos maitinimo laidų izoliacija neturi liestis su įrenginio flanšu (zonoje po plastmasiniu dangčiu). Izoliacija su atsparumu didesnei nei 90°C temperatūrai.
6. Įrenginio šildymo metu gali pasigirsti švilpiantis garsas (vandens užkaitimas). Tai yra normalu ir nerodo pažeidimų. Triukšmas laikui bėgant stiprėja, priežastis – kalcio druskų nuosėdų susidarymas. Kad triukšmas būtų pašalintas, reikia išvalyti įrenginį. Ši paslauga neįtraukta į garantinį aptarnavimą.

### Brangus pirkėjau,

**TESY komanda norėtų pasveikinti jus įsigijus šį prietaisą. Tikimės, kad naujasis prietaisas atneš daugiau komforto į jūsų namus.**

## II. TECHNINIAI DUOMENYS

1. Nominalus tūris V, litrais - žiūrėkite duomenų lentelę ant prietaiso
2. Nominali įtampa - žiūrėkite duomenų lentelę ant prietaiso
3. Nominalus elektros sunaudojimas - žiūrėkite duomenų lentelę ant prietaiso
4. Nominalus slėgis - žiūrėkite duomenų lentelę ant prietaiso

 **Tai nėra vandentiekio tinklo slėgis. Tai susiję su įrenginiu ir saugumo standartų reikalavimais.**

5. Vandens šildytuvo tipas - uždaro tipo akumuliacinis vandens šildytuvas su termine izoliacija
- Modeliams be šilumokačio (spiralės)**
6. Elektros energijos suvartojimas per dieną - žiūrėti I priedą
7. Paskelbtas apkrovos profilis - žiūrėti I priedą
8. Sumaišomo vandens kiekis esant temperatūrai 40°C V40 litrais - žiūrėti I priedą
9. Maksimali termostato temperatūra - žiūrėti I priedą
10. Gamykloje nustatyti temperatūros nustatymai - žiūrėti I priedą
11. Energetinis efektyvumas vandens šildymo metu - žiūrėti I priedą
- Modeliams su šilumokačiu (spirale)**
12. Akumuliuojanti šilumą talpa litrais - žiūrėti II priedą
13. Šilumos nuostoliai nulinės apkrovos metu - žiūrėti II priedą

## III. APRAŠYMAS IR VEIKIMO PRINCIPAS

Įrenginys skirtas regionams, kur vandens kietumas yra iki 10 laipsnių dH.

Jeigu įrenginys montuojamas regione, kur vanduo yra kietesnis, labai greitai gali susidaryti kalcio druskų nuosėdos, kurios sukelia būdingą triukšmą šildant ir greitą elektrinės dalies gedimą. Regionuose, kur vanuo yra kietesnis, rekomenduojama kasmet valyti įrenginį nuo kalcio druskų nuosėdų, taip pat naudoti šildytuvo galingumą iki 2 kW.

Prietaisą sudaro korpusas, flanšas apatinėje prietaiso dalyje (vandens šildytuvams, kurie skirti vertikaliai montavimui) arba šone (vandens šildytuvams, kurie skirti horizontaliam montavimui), apsauginio plastikinio skydelio ir apsauginio grįžtamojo vožtuvo.

1. Korpusas sudarytas iš plieninio rezervuaro (vandens talpos) ir gaubto (išorinis gaubtas) su termoizoliacija tarp jų, pagaminta iš ekologiškai švarios didelio tankio poliuretano putos, taip pat dviejų vamzdžių su sriegiu G 1/2" šalto vandens padavimui (pažymėtas mėlynu žiedu) ir karšto vandens išleidimui (pažymėtas raudonu žiedu).

Vidinė talpa/rezervuaras gali būti dviejų rūšių, priklausomai nuo modelio:

- Pagamintas iš plieno, apsaugotų nuo korozijos specialia stiklo keramikos danga.
- Pagamintas iš nerūdijančio plieno.

Vertikalūs vandens šildytuvai gali būti su įmontuotu šilumokačiu. Šilumokačio įeigos ir išeigos angos yra šonuose ir tinka vamzdžiams su sriegiu G 3/4".

2. Flanšas yra su elektriniu šildytuvu ir termostatu. Vandens šildytuvai su stiklo keramine danga turi magnio apsauginį įrenginį /saugiklį.

Elektrinis šildytuvams naudojamas vandens šildymui rezervuare ir yra valdomas termostato, kuris automatiškai palaiko nustatytą temperatūrą.

Termostatas yra su apsauginiu saugikliu nuo perkaitimo, kuris išjungia šildytuvą, kai temperatūra pasidaro per didelė.

3. Apsauginis grįžtamasis vožtuvas apsaugotų nuo to, kad prietaisai visai neištuštėtų tuo atveju, jei netikėtai nutraukiamas šalto vandens padavimas. Vožtuvas apsaugo prietaisą nuo slėgio padidėjimo iki aukštesnio lygio nei leistinas kaitinimo metu (slėgis didėja didėjant temperatūrai), išleidamas slėgio perteklių per išleidimo angą.

 **Apsauginis grįžtamasis vožtuvas negali apsaugoti prietaiso, jei vandentiekio slėgis viršija leistiną slėgį, nurodytą ant prietaiso.**

## IV. MONTAVIMAS IR ĮJUNGIMAS

 **Dėmesio! Neteisingas prietaiso montavimas ir sujungimas gali jį padaryti pavojingą naudotojų sveikatai ir gyvybei, taip pat yra galimos sunkios ir ilgalaikės pasekmės naudotojams, įskaitant ne tik fizinę negalią ir/arba mirtį. Taip pat, tai gali padaryti žalą jų turtui /sugadinti ir/arba sunaikinti jį/, ir trečiųjų asmenų turtui, įskaitant ne tik užsėmimą, sprogmą, ir gaisrą.**

montavimą, prijungimą prie vandens tiekimo tinklo ir prijungimą prie elektros maitinimo tinklo, ir eksploatavimo pradžiam turi atitikti tikti prietaiso remonto ir montavimo kvalifikuoti elektrikai ir technikai, kurie įgijo savo gebėjimus valstybės teritorijoje, kurioje atliekamas prietaiso montavimas ir paleidimas, laikantis teisės aktų nuostatomis.

 **Pastaba: Prietaiso įrengimas yra vykdomas pirkejo sąskaita.**

### 1. Montavimas

Rekomenduojame prietaisą montuoti netoli tų vietų, kur reikalinga naudoti karštą vandenį, kad būtų sumažintas karščio praradimas padavimo metu. jei prietaisas montuojamas vonioje, pasirinkta jo montavimo vieta turi būti tokia, kur ant prietaiso nebus purškiamas vanduo iš dušo ar vonios. Prietaisas tvirtinamas ant sienos tvirtinimo kronšteinų, esančių ant prietaiso korpuso, pagalba (jei kronšteinų nėra ant prietaiso korpuso, tuomet juos reikia pritvirtinti ant korpuso pridėtamais varžtais). Prietaisas pakabinamas ant dviejų kablų (min. Ø 10 mm), kurie turi būti tvirtai pritvirtinti prie sienos (kabliai į tvirtinimo rinkinį neįpridedami). Tvirtinimo kronšteinų konstrukcija, skirta vertikaliai tvirtinamiems vandens šildytuvams, yra universalu ir galimas atstumas tarp kablų yra nuo 220 iki 310 mm (žr. Pav. 1a). Vandens šildytuvų, kurie skirti tvirtinti horizontaliai, kablų atstumai yra įvairūs, priklausomai nuo modelių, ir nurodyti 2 lentelėje iki 1b paveikslėlio.

 **Kad išvengtumėte susižeidimo ir trečiųjų asmenų sužeidimo karšto vandens padavimo sistemos gedimo atveju, prietaisas turi būti montuojamas patalpose su grindine hidroizoliacija ir kanalizacijos drenažu. Jokiomis aplinkybėmis nedėkite po prietaisu jokių objektų, kurie nėra atsparūs drėgmei. Jei prietaisą montuojate patalpose be grindinės hidroizoliacijos, tuomet po šildytuvu būtina pastatyti apsauginę vonelę su kanalizaciniu drenažu.**

 **Pastaba: komplekte nėra apsauginės vonelės, taigi ją naudotojas turi įsigyti atskirai.**

### 2. Vandens šildytuvo vamzdžių sujungimai

4 pav.

1 - įėjimo vamzdis; 2 - apsauginis vožtuvas; 3 - redukcinis ventilis (kai spaudimas vandentiekyje viršija 0,6 MPa); 4 - stabdymo vožtuvas; 5 - piltuvėlis prijungtas prie kanalizacijos; 6 - žarna; 7 - Boilerio išleidimo kranas  
Jungdami vandens šildytuvą prie vandentiekio, laikykitės ant vamzdžių esančių spalvotų žymų: mėlyna - šaltam (ateinančiam) vandeniui, raudona - šiltam (išeinančiam) vandeniui.

Privalu sumontuoti pridedamą apsauginį grįžtamąjį vožtuvą. Jis turi būti montuojamas ant šalto vandens padavimo vamzdžio, laikantis ant jo korpuso esančios rodyklės, rodančios ateinančio vandens kryptį. Papildomų čiaupų tarp apsauginio vožtuvo ir vandens šildytuvo montuoti nereikia.

Išimtis: jeigu vietos įstatymų normos reikalauja naudoti kitą apsauginį vožtuvą arba įrenginį (atitinkantį EN 1487 arba EN 1489), jį reikia įsigyti papildomai. Įrenginiais, atitinkantiems EN 1487, maksimalus leistinas darbinis slėgis turi būti 0,7 MPa. Kitiems apsauginiams vožtuvams, kurių slėgis yra kalibruojamas, turi būti 0,1 MPa pažymėta įrenginio lentelėje. Tokiais atvejais atbulinis apsauginis vožtuvas, atsiųstas su įrenginiu, neturi būti naudojamas.

 **Kitų (senų) vožtuvų buvimas gali tapti prietaiso sugedimo priežastimi, taigi senus vožtuvus būtina išimti.**

 **Negali būti naudojama jokia kita uždaromoji armatūra tarp apsauginio vožtuvo (apsauginio įrengimo) ir įrenginio.**

 **Draudžiama prijungti apsauginį grįžtamąjį vožtuvą prie ilgesnių nei 10mm sriegių, kadangi tokiu atveju vožtuvas gali būti sugadintas ir kelti pavojų prietaisui.**

 **Montuojant vertikalią vandens šildytuvą apsauginis vožtuvas turi būti jungiamas prie įeinančio vamzdžio nuimant plastikinį dangtelį.**

 **Apsauginis vožtuvas ir vamzdis nuo jo iki šildytuvo turi būti apsaugoti nuo užšalimo. Drenuojant su žarna, jos laisvas galas turi būti visada atviras (neturi būti vandenyje). Žarna taip pat turi būti apsaugota nuo užšalimo.**

Norint pripildyti vandens šildytuvą reikia atsukti vandentiekio šalto vandens padavimo kraną bei karšto vandens maišytuvo kraną. Po to, kai vandens rezervuaras pripildomas, iš vandens maišytuvo turi pradėti bėgti nuolatinė vandens srovė. Dabar galima užsukti karšto vandens kraną. Jei norite ištuštinti vandens šildytuvą, pirmiausia išjunkite jį iš elektros lizdo. Sustabdykite vandens padavimą į prietaisą. Atsukite maišytuvo šilto vandens kraną. Atsukite 7 kraną (brėž. 4), kad iš boilerio ištekėtų vanduo. Jei instalacijoje tokio nėra, boileris gali būti išleistas tiesiog iš vandentiekio vamzdžio, kai prieš tai bus atjungtas nuo vandentiekio. Išėmus flanšą, gali išbėgti keletas litrų vandens, kuris gali būti likęs rezervuare. Tai normalu. Reikia .

 **Reikia imtis priemonių, kad išleidžiant vandenį, jis nepakenktų greta esantiems daiktams.**

Jeigu slėgis vandentiekio tinkle viršija nurodytą II skyriuje, būtina įmontuoti slėgio mažinimo vožtuvą, kitaip šildytuvams nebus eksploatuojamas taisyklingai. Gamintojas neprisima atsakomybės dėl jokių problemų, kurios kyla netinkamai prietaisą naudojant.

### 3. Vandens šildytuvo prijungimas prie elektros.

 **Prieš jungdami prietaisą į elektros lizdą, įsitinkite, kad jis pripildytas vandens.**

3.1. Modeliai su maitinimo laidu ir kištuku, įjungiami į elektros lizdą kištuku. Įjungiami - ištraukiant kištuką iš elektros lizdo.

 **Kontaktas turi būti taisyklingai prijungtas prie atskiros elektros grandinės su saugikliu. Jis turi būti įžemintas.**

3.2. Vandens šildytuvų komplekte yra maitinimo laidas be kištuko

Įrenginys turi būti pajungtas prie elektros instaliacijos atskiros elektros srovės grandies, turi būti įrengtas saugiklis su nominalia srove 16A (20A, kai galingumas > 3700W). Sujungimas turi būti nuolatinis - be sujungimo kištuku. Srovės grandis turi turėti saugiklį ir įmontuotą įrengimą, kuris užtikrina visų polių atjungimą III kategorijos aukštos įtampos sąlygomis.

Įrenginio maitinimo laidas turi būti pajungtas tokiu būdu:

- Laidas su ruda izoliacija - prie elektros instaliacijos fazinio laidininko (L);
- Laidas su mėlyna izoliacija - prie elektros instaliacijos neutraliojo laidininko (N);
- Laidas su geltonai žalia izoliacija - prie elektros instaliacijos apsauginio laidininko (Ⓧ).

3.3. Vandens šildytuvai be maitinimo laido

Įrenginys turi būti prijungtas prie stacionarinės elektros instaliacijos atskiros srovės grandinės, turi būti įrengtas saugiklis su nominalia srove 16A (20A, kai galingumas > 3700W). Prijungimas vykdomas variniais vieno laido (kietais) laidininkais - laidas 3x2,5 mm<sup>2</sup>, bendras galingumas 3000W (laidas 3x4.0 mm<sup>2</sup>, galingumas > 3700W).

Elektros grandinė, aprūpinanti elektra prietaisą, turi būti su įmontuotu įtaisu, atskiriančiu visus gnybtų polių per aukštos III kategorijos įtampos sąlygomis.

Norint atvesti elektrą į šildytuvą, reikia nuimti plastikinį gaubtą.

Pievienojotes galia laidai turėtų imtis atbilstoti ženklavimo terminalų, kaip parodyta sub:

- fazės - pažymėti, A arba A1, arba L, arba L1.
- Neutralus - su nuoroda N (B arba B1, arba N1).
- Apsauginis jungiamas į įsriegiamą jungtį, pažymėta simboliu .

Po to, kai laidai sujungiami, uždėkite plastikinį gaubtą atgal į jo vietą.

Paaiškinimai pav. 3:

T2 - šilumos jungiklis; T1 - termoregulatorius; S - jungiklis; R - šildytuvai; SL1, SL2, SL3 - indikacinė lemputė; F - flanšas (jungė).

## VI. NUO RŪDŽIŲ APSAUGANTIS MAGNIO ANODAS

Magnio anodas apsaugo vandens rezervuarų vidinį paviršių nuo korozijos. Anodo naudojimo laikas yra iki penkių metų. Anodas yra susidėvintasis elementas, kurį laikas nuo laiko reikia pakeisti.

Jei norite ilgai ir saugiai šildytuvą naudoti, reguliariai tikrinkite magnio anodo būklę - geriausia, kad tai darytų kvalifikuotas technikas, ir keiskite anodą, kai tik reikia. Tai galima atlikti prevencinio prietaiso techninio patikrinimo metu. Dėl anodo pakeitimo teiraukitės techninės priežiūros centruose.

## VI. NAUDOJIMAS.

### 1. Įjungimas.

Prieš pirmą kartą prietaisą įjungdami, įsitinkite, kad jis yra tinkamai prijungtas prie elektros ir pripildytas vandens.

Šildytuvą įjungiamas į sistemą įmontuotu jungikliu, kurio veikimas aprašytas IV dalies 3.3 punkte, arba įjungiant maitinimo laido kištuką į kontaktą (jeigu modelyje yra laidas su kištuku).

### 2. Šildytuvai su elektromechaniniu valdymu

2 pav., kuriame:

- 1 - Termoregulatorius
- 2 - Galingumo jungiklis
- 3 - Šviesos indikatoriai

### Termoregulatorius (1) ir šviesos indikatoriai „šildymas / parengtas naudojimui“

Temperatūra nustatoma naudojant termoregulatoriaus rankenėlę (1). Toks nustatymas leidžia sklandžiai nustatyti pageidaujamą temperatūrą.

2 pav. parodyta rankenėlių sukimo kryptis.

e ELEKTROS ENERGIJOS TAUPYMAS – esant šiam režimui, vandens temperatūra įrenginyje siekia maždaug 60°C. Tokiu būdu sumažinamas energijos suvartojimas.

Šviesos indikatorius „šildymas / parengtas naudojimui“  - rodo būklę/režimą, kuriuo dirba įrenginys: šviečia raudonai, kai šyla vanduo, ir šviečia mėlynai, kai pasiekiamas nurodyta termostate vandens temperatūra. Nešviečia, kai galingumo jungiklis yra išjungtas.

### Galingumo jungiklis (2) ir šviesos indikatoriai

Galingumo jungiklis turi vieną padalą:

**0** – išjungta;

**I** – įjungta;

Šviesos indikatorius **I** šviečia esant įjungtam **I** jungikliui.

Dviejų padalų galingumo jungiklis:

**0** – išjungta;

**I, II** – įjungta;

Šildymo galingumo pasirinkimas:

Deklaruotas galingumas (pažymėtas įrenginio lentelėje)	Įjungta (I) laipsnis	Įjungta (II) laipsnis
1200 W	600 W	1200 W
1600 W	800 W	1600 W
2400 W	1200 W	2400 W

Esant **I** jungiklio padėčiai šviečia šviesos indikatorius, rodantis galingumą **I**.

Esant **II** jungiklio padėčiai, be šviesos indikatoriaus, rodančio galingumą **I**, šviečia šviesos indikatorius, rodantis galingumą **II**.

### 3. Apsauga priklausomai nuo temperatūros (visiems modeliams)

Šildytuve yra įmontuotas specialus prietaisas (šilumos grandinės pertraukiklis), kuris užtikrina apsaugą nuo vandens perkaitimo.

 **Po aktyvavimo įrenginys neatsisto ir neveikia. Kreipkitės į autorizuotą servisą, kad problema būtų pašalinta.**

## VII. MODELIAI SU VAMZDINIAIS ŠILUMOKAIČIAIS - PAV. 1C, PAV. 1D, PAV. 1E IR LENT. 3 ÷ 5

Tai yra įrenginiai su įmontuotu šilumokaičiu, skirti prijungti prie šildymo sistemos su maksimalia šilumnešio temperatūra - 80°C. Srovės valdymo per šilumokaitį klausimas sprendžiamas priklausomai nuo konkrečios instaliacijos, valdymą pasirinkti reikia projektavimo metu (pavyzdžiui: išorinis termostatas, matuojantis temperatūrą rezervuare, ir valdantis cirkuliacinį siurbį arba magnetinį vožtuvą).

Šildytuvai su šilumokaičiu suteikia galimybę šildyti vandenį tokiais metodais:

1. Per šilumokaitį (spirale) – pagrindinis vandens šildymo būdas
2. Su pagalbinu elektriniu automatiškai valdomu šildytuvu, įmontuotu į įrenginį – naudojamas, kai reikalingas papildomas vandens šildymas, arba remontuojant šilumokaičių

(spiralės) sistemą. Prijungimas prie elektros instaliacijos ir darbas su įrenginiu aprašyti ankstesniuose paragrafuose.

## Montavimas

Prieš montavimą parašyto montavimo būdo, ypač paskutiniams modeliams, reikia prijungti šilumokaitį prie šildymo instaliacijos/ sistemos. Sujungimai turi būti atliekami laikantis 1c, 1d, 1e paveikslė rodymų nurodytos krypties. Rekomenduojame kranus/ užsikimo ventilius montuoti šilumokaičio ėjimo ir išėjimo taškuose. Apatinio ventilio/krano pagalba sustabde srautą termofore, išvengsite bereikalingos termoforo cirkuliacijos, kai naudojamas tik elektrinis kaitinimo elementas.

Norėdami ardyti vandens šildytuvą su šilumokaičiu, turite būtinai užsukti abu kranus.



**Būtina naudoti dielektrines tarpines jungiant šilumokaitį su variniais vamzdžiais.**



**Siekiant išvengti korozijos susidarymo, montavimo metu turi būti naudojami vamzdžiai su ribota dujų difuzija.**

## Modeliai su vienu šilumokaičiu ir kapsule termodavikliui



**Įrenginio montavimas vykdomas pirkėjo sąskaita, jį turi atlikti kvalifikuotas specialistas, vadovaudamasis pagrindine instrukcija ir šiuo jos priedu.**

Techninės charakteristikos:

Tipas	GCV6S 8047	GCV9S 10047	GCV9S 12047	GCV9S 15047	GCV11S0 15047
Gyvatuko plotas (m <sup>2</sup> )	0.45	0.7	0.7	0.7	0.83
Gyvatuko tūris (l)	2.16	3.23	3.23	3.23	3.88
Gyvatuko darbinis slėgis (MPa)	0.6	0.6	0.6	0.6	0.6
Šilumokaičio didžiausia temperatūra (°C)	80	80	80	80	80

Modeliuose, kuriuose yra galimybė įmontuoti kapsulę termodavikliui, pristatytą kartu su įrenginiu, ją reikia montuoti prie išvedimo, pažymėto „TS“. Sriegis turi būti hermetiškas.

## Modeliai su dviem šilumokaičiais ir termodaviklio kapsule

Šie modeliai suteikia galimybę susieti du išorinius šilumos šaltinius – sulės kolektorių ir vietinį arba centrinę vandens ir šilumos tiekimo sistemą.

Gyvatukų žymėjimas:

- S1 ir rodyklė, rodanti į gyvatuko išvedimą – gyvatuko S1 įvadas
- S1 ir rodyklė, rodanti į gyvatuko išvedimą į išorę – gyvatuko S1 išvedimas
- S2 ir rodyklė, rodanti į gyvatuko išvedimą – įvadas į gyvatuką S2
- S2 ir rodyklė, nukreipta iš gyvatuko išvedimo – gyvatuko S2 išvedimas

Prie vandens rezervuaro yra privirintas lizdas su vidiniu sriegiu 1/2", skirtas termozondo, pažymėto "TS", montavimui. Įrenginio komplekte yra žalvarinė mova termozondui, kuris turi būti prisuktas prie šios movos.

Techninės charakteristikos:

Tipas	GCV7/4S 10047	GCV7/4S 12047	GCV7/4S 15047
Gyvatuko S1 plotas (m <sup>2</sup> )	0.5	0.5	0.5
Gyvatuko S2 plotas (m <sup>2</sup> )	0.3	0.3	0.3
Gyvatuko S1 tūris (l)	2.4	2.4	2.4
Gyvatuko S2 tūris (l)	1.4	1.4	1.4
Gyvatuko S1 darbinis slėgis (MPa)	0.6	0.6	0.6
Gyvatuko S2 darbinis slėgis (MPa)	0.6	0.6	0.6
Šilumokaičio didžiausia temperatūra (°C)	80	80	80

## VIII. PERIODINĖ PRIEŽIŪRA

Normaliai šildytuvą naudojant, aukštos temperatūros poveikiu ant kaitinimo elemento susiformuoja kalkių nuosėdos. Tai silpnina vandens pasikeitimą tarp kaitinimo elemento ir vandens. Kaitinimo elemento paviršiaus temperatūra vis labiau didėja. Termoregulatorius vis dažniau įsijungia ir išsijungia. Taip pat gali nutikti taip, jog klaidingai bus aktyvuotas šiluminis saugiklis. Dėl visų išvardintų priežasčių gamintojas rekomenduoja reguliariai šildytuvą prižiūrėti: kas du metai šildytuvą patikrinti turėtų įgalioto techninės priežiūros centro darbuotojai. Reguliari priežiūra reiškia, kad reikia reguliariai valyti ir tikrinti anodo saugiklį (vandens šildytuvams su stiklo keramine danga) ir pakeisti anodą, jei reikia.

Įrenginio valymui naudokite drėgną šluostę. Nenaudokite ambazyvinių priemonių arba valiklių, kurių sudėtyje yra tirpiklių. Nepilkite vandens ant įrenginio.

## Gamintojas neprisiima atsakomybės dėl jokios žalos, kylančios dėl instrukcijų nesilaikymo.



### Nurodymai apie apsaugą

Senai elektriniai įrenginiai turi vertingas medžiagas dėlto ne reikia mesti jįe sąšlavos! Prašom apie aktyvią pagalbą inasas aplinkosoje ir gamtosoje istekeliaose apsaugoje ir istekliuose įrengimū organizuotus išpirtus punktus.

## I. TÄHTSAD JUHISED

1. Käesoleva tehnilise kirjelduse ja kasutusjuhendi eesmärk on tutvustada Teid kõnealuse tootega ning selle õige paigaldamise ja kasutamise. Need juhised on mõeldud ka kasutamiseks kvalifitseeritud hooldustehnikutele, kes teostavad esialgse paigalduse ning võtavad seadme rikke puhul selle lahti ja parandavad ära.
2. Palun arvestage sellega, et käesoleva juhendi instruksioone kinnipidamine on eelkõige ostja huvi pärast, kuid koos sellega on ka see üks garantiikaardil antud garantiitingimustest, selleks, et ostja võiks tasuta garantiiteenindust kasutada. Tootja ei vastuta seadise vigastuste ja võimalike kahju eest, mis on tekitatud kasutamise ja/või paigaldamise tulemusena, mis ei vasta selle juhendi instruksioonidele ja juhistele.
3. Elektriboiler vastab normide EN 60335-1 ja EN 60335-2-21 nõudmistele.
4. Seda seadet võivad kasutada 3-aastased ja vanemad lapsed ning piiratud füüsiliste, tunnetuslike või vaimsete võimetega või puuduvate kogemuste ja teadmistega isikud, kui nad on järelevalve all või kui neile on selgitatud seadme turvalist kasutamist ja nad sellest lähtuvalt võtavad õiget otsust.
5. Lapsed ei tohi seadmega mängida.
6. 3-8 aastase vanuse lapsed tohivad kasutada ainult boileriga ühendatud kraani.
7. Puhastamist ja kasutajahooldust ei tohi lasta lastel teha ilma järelevalveta.

**⚠ Tähelepanu! Seadme ebaõige paigaldus ja ühendamine võivad selle teha ohtlikuks kasutajate tervisele ning saab ka tuua tõsised ja püsivad tagajärjed neile, kaasa arvatud mitte ainult füüsilisi vigastusi ja/või olla surmav. See võib ka olla kahjulik kasutajate varale (kahjustamine ja/või hävitamine) ning ka kolmandate isikute varale, tekitatud muuhulgas mitte ainult uputuse, plahvatuse või tulekahju tulemusena.**

Paigaldus, ühendamine torustikuga, liitumine elektrivõrguga ja kasutuselevõtmine peavad olema tehtud ainult ja üksnes kvalifitseeritud tehnikute poolt selle seadme jaoks, kes on nende oskused selles riigis omandanud, kus toimuvad seadme paigaldus ja kasutuselevõtmine ja on vastava riigi siseriiklike õigusnormide kohaselt.

**⚠ Keelatud on mis tahes muudatuste tegemine boileri konstruktsioonis ja elektriskeemis. Kui selliseid muudatusi on tehtud garantiiaja kestel, kaotab garantii otsekohe kehtivuse. Muudatused tähendavad mis tahes tootja poolt monteeritud elementide eemaldamist, lisaseadmete ühendamist boileri külge ja elementide vahetamist sama funktsiooniga muude elementide vastu, millel puudub tootja heakskiit.**

### Paigaldamine

1. Boileri asukoht peab olema vähemalt tavalise tuleohutuskindlusega ruumides.
2. Kui seade paigaldatakse vannituppa, tuleb välistada seadme märjakssaamine duši kasutamisel.
3. Seadis on mõeldud kasutamiseks ainult kaetud ruumides, kus temperatuur ei lange alla 4°C ning ei ole mõeldud pidevas kestmis režiimis töötada.
4. Seade kinnitatakse seinale paigaldusnurgikute abil, mis kinnitatakse seadme korpuse külge (kui nurgikud ei ole boileri kere külge kinnitatud, tuleb need sinna kaasasolevate poltide abil kinnitada. Seadme riputamiseks kasutatakse kahte konksu (läbimõõduga vähemalt 10 mm) (ei kuulu seadme tarnekomplekti).

### Boileri ühendamine veetorustiku külge

1. Seade on ette nähtud kuumade vee tootmiseks koduses majapidamises, mis on varustatud veetorustikuga, milles olev surve ei tõuse üle 6 bar (0,6 MPa).
  2. **Boileriga kaasasoleva tagastusklapi külgeühendamine on kohustuslik.** Kaitse- ja tagasilöögiklapp tuleb monteerida külma vee sisenemistoru külge, pidades kinni klapi kerele stantsitud noole suunast (peab vastama siseneva vee suunale). Kaitse- ja tagasilöögiklapi ja boileri vahele ei tohi monteerida mingeid täiendavaid kraane ega ventiile.
- Erand:** Kui kohalikud regulatsioonid (normid) nõuavad muude kaitseklapi või seadme kasutamist (vastavalt EN 1487 või EN 1489), siis tuleb see lisana osta. EN 1487 vastavatele seadistele jaoks peab maksimaalne töörõhk 0.7 MPa olema. Muude kaitseklappide jaoks peab rõhk millele on kalibreeritud olema 0.1 MPa alla seadise sildi markeeritud rõhku. Sellistel juhtudel ei pea seadise juurde vastastikku kättetoimetatavat kaitseklappi kasutama.
3. Vastastik kaitseklapp ja torustik sellest boilerisse peavad kaitstud olema külmetamise eest. Voolikuga дренаaži juhul peab vaba ots alati avatud atmosfääri suunda (mitte vajutud) olema. Voolik peab ka kaitstud olema külmetamise eest.
  4. Tagamaks boileri korralikku toimimist tuleb kaitse- ja tagasilöögiklapi perioodiliselt üle vaadata ja puhastada. Ventiil ei tohi olla ummistunud ning väga kareda vee puhul tuleb seda reeglipäraselt puhastada kogunenud katlakivist. See teenus ei kuulu garantiiajal teostatava korralise hoolduse alla.
  5. Et ära hoida veekahjustusi kasutajale ja kolmandale isikule tõrgete tekkimise kuumaveesüsteemis, peab paigaldusruumi põrand olema varustatud hüdroisolatsiooniga ja torudrenaaziga. Ärge hoidke boileri all mitte mingil juhul vett mittekanatavaid esemeid. Juhul kui paigaldusruumis ei ole põrandal hüdroisolatsiooni, tuleb seadme alla paigaldada kaitsenõu koos torudrenaaziga.
  6. Vee soojendamise režiimi kasutamisel on normaalne, et vett kaitseklapi дренаaži avast tilkuda. See tuleb avatud atmosfääri suunda jäetud lasta. Kõik abinõud joostud koguse äraviimiseks või kogumiseks võtta kahjude vältimiseks.
  7. Kui on olemas võimalus temperatuuri langemiseks alla 0 °C, tuleb boiler täielikult tühjendada, tõstes üles kaitse- ja tagasilöögiklapi hoova.
- Kui soovite boilerit tühjendada,** peate kõigepealt välja lülitama selle küttekeha. Vee pealevool veevärgist tuleb esmalt katkestada ning segisti kuumaveekraan avada. Kraan 7 (joonised 4) tuleb avada, et vesi boilerist välja voolaks. Kui sellist kraani ei ole torustikku paigaldatud, vee saab välja lasta otse boileri poitetorust, lahutades boiler eenevalt veevärgist.
- Kui eemaldate ääriku, jookseb välja veel mitu liitrit boilerisse jäänud vett; see on täiesti normaalne.
8. Need juhised kehtivad ka soojusvahetiga varustatud boilerite kohta - osas VII. Need on sisseehitatud soojusvahetiga seadmed, mis on mõeldud soojussüsteemiga ühendamiseks, mil on 80 kraadi maksimaalse temperatuuriga soojuskandja.

### Boileri ühendamine elektrivõrku

1. Enne küttekeha sisselülitamist veenduge alati, et boiler on täidetud veega.
2. Boileri ühendamisel elektrivõrku pöörake tähelepanu kaitsemaanduse õigele ühendamisele.
3. Mudelid ilma elektrivarustuse juhtmeta. Ühendus peab püsiv olema, ehk ilma pistiku ühendamisteta. Elektriring peab olema kindlustatud kaitsjaga ja sisse ehitatud seadmega, mis tagab kõikide poolte lahti ühendamist kategooria III ülepingutuse korral.
4. Kui seadme toitejuhe on kahjustatud (kui selline on olemas), peab ohu vältimiseks selle välja vahetama seadme tootja, hoolduskeskus või vastava pädevusega isik.
5. Horisontaalse paigaldusega boilerite, elektrivarustuse juhtmete elektriinstallatsiooni isolatsioon peab olema kaitstud seadise äärikuga puutumise eest (plastmassi kaane all olevas alas). Näiteks suurema kui 90°C temperatuuri püsivuse isolatsiooni voolikuga.
6. Seadise soojendamise ajal on võimalik seadisest vihin tulla (keetmisvesi). See on normaalne ja ei näita vigastust. Aja jooksul võimendub vihin ja selle tulemusena on paekivi kogunemine. Müra kõrvaldamiseks on vaja seadise ära puhastada. See teenus ei sisaldu garantiiteeninduses.

**Lugupeetud klient!**

**TESY tiim õnnitleb Teid õnnestunud ostu puhul. Loodame, et Teie uus seade muudab Teie kodu mugavamaks.**

## II. TEHNILISED ANDMED

1. Nimimaht, liitrit - vt seadme andmesilti.
2. Nimipinge, volti - vt seadme andmesilti.
3. Tarbitav nimivõimsus - vt seadme andmesilti.
4. Nimirõhk - vt seadme andmesilti.

 See ei ole veetorustiku rõhk. See on saadetise peale märgitud rõhk ja on seotud turvalisuse standardide nõuetega.

5. Boileri tüüp - suletud tüüpi soojusakumulatsiooniga boiler, soojusisolatsiooniga.

### Soojushahetita mudelite jaoks

6. Päeva elektri tarbimine – vaata Lisa I
7. Märgitud laadimisprofiil – vaata Lisa I
8. Segatud vee kogus 40 kraadiga V40
9. Termostaadi maksimaalne temperatuur – vaata Lisa I
10. Vaikimisi sätitud temperatuuri seadmised – vaata Lisa I
11. Energia efektiivsus vee soojendamisel – vaata Lisa I

### Soojushahetiga mudelite jaoks

12. Soojuse akumuleeriv hoid liitris – vaata Lisa II
13. Soojuse kaotus nulli koormisel – vaata Lisa II

## III. KIRJELDUS JA TÖÖPÕHIMÖTE

Seadis on mõeldud töötada piirkondades, kus vee kõvadus on kuni 10°dH. Juhul kui paigaldatakse kõvema vee piirkonda, on võimalik väga kiire paekivi sadestuste kogunemine, mis tekitab tüüpilist müra soojendamisel ning kiire elektrisoovigastus. Kõvema vee piirkondade jaoks soovitatav seadise iga aasta paekivi sadestustest ära puhastada ja kuni 2 kW kütja võimsusega kasutada.

Seade koosneb korpusest ja põhjäärkust (vertikaalseks paigaldamiseks mõeldud boilerite puhul) või küljäärkustest (horisontaalseks paigaldamiseks mõeldud boilerite puhul), plastikut kaitsepaneeliga ja kaitseklappidega.

1. Korpus koosneb terasmahutist (veepaagist) ja kestast (välisest koorikust), mille vahel on soojusisolatsioon - ökoloogiliselt puhas suure tihedusega polüuretaanvaht ning kahest torust keermega G1/2" - üks neist (tähistatud sinise rõngaga) külma vee sissevooluks ja teine (tähistatud punase rõngaga) kuumava vee väljavooluks.

Sisepaak võib olla kahte liiki, sõltuvalt boileri tüübist.

- Valmistatud süsinikerasest ja kaitstud korrosiooni eest klaaskeraamilise kattekihiga

- Valmistatud roosteavast terasest

Vertikaalsed boilerid võivad olla varustatud sisseehitatud soojushahetustoruga (boileritoruga). Boileritoru sisend ja väljund asuvad külgedel ning kujutavad endast G 3/4" keermega torusid.

2. äärik on varustatud elektri-küttekeha ja termostaadiga. Klaaskeraamilise kattekihiga boileri küttekehad on varustatud magneesiumist kaitseanoodiga. Boilerit kasutatakse paagis oleva vee kuumutamiseks ja seda juhivad termostaadid, mis automaatselt hoiab seadistatud temperatuuri.

Termostaadil on sisseehitatud ohutusseadis, mis lülitab boileri kütte välja, kui temperatuur boileris saavutab piirväärtuse.

3. Kaitse- ja tagasilöögiklapp takistab seadet täieliku tühjenemise eest juhul kui külma vee varustus on katkenud. Samuti kaitseb ventiil seadet surve tõusu eest üle lubatud piiri vee kuumenemise käigus (NB! Surve kasvab koos temperatuuri tõusuga), vabastades üleliigse surve läbi väljalaskeava.

 Kaitse- ja tagasilöögiklapp ei saa kaitsta seadet juhul kui surve veevärgis tõuseb üle seadme jaoks lubatud piiri.

## IV. PAIGALDAMINE JA SISSELÜLITAMINE

 **Tähelepanu!** Seadme ebaõige paigaldus ja ühendamine võivad selle teha ohtlukuks kasutajate tervisele ning saab ka tuua tõsised ja püsivad tagajärjed neile, kaasa arvatud mitte ainult füüsilisi vigastusi ja/või olla surmav. See võib ka olla kahjulik kasutajate varale (kahjustamine ja/või hävitamine) ning ka kolmandate isikute varale, tekitatud muuhulgas mitte ainult uputuse, plahvatuse või tulekahju tulemusena.

Paigaldus, ühendamine torustikuga, liitumine elektrivõrguga ja kasutuselevõtmine peavad olema tehtud ainult ja üksnes kvalifitseeritud tehnikute poolt selle seadme jaoks, kes on nende oskused selles riigis omandanud, kus toimuvad seadme paigaldus ja kasutuselevõtmine ja on vastava riigi siseriiklike õigusnormide kohaselt.

 **Hoiatus:** Seadme paigaldamine toimub ostja kulul.

### 1. Paigaldamine

Soovitame paigaldada seadme kuumava vee kasutuskoha lähedusse, et vähendada soojuskadusid torudes. Kui seade paigaldatakse vannituppa, tuleb välistada seadme märjaksäämine duši kasutamisel. Seade kinnitatakse seinale paigaldusnurgikute abil, mis kinnitatakse seadme korpuse külge (kui nurgikud ei ole boileri kere külge kinnitatud, tuleb need sinna kaasasolevate poltide abil kinnitada. Seadme riputamiseks kasutatakse kahte konksu (läbimõõduga vähemalt 10 mm) (ei kuulu seadme tarnekomplekti). Paigaldusnurgikud boileri vertikaalseks paigaldamiseks on universaalse konstruktsiooniga ja lubavad kasutada konksude vahet 220 kuni 310 mm - joonis 1a. Horisontaalse paigaldusega boilerite puhul sõltub vahemaa konksude vahel boileri mudelist ja on esitatud tabelis 2 ja joonis 1b.

 Et ära hoida veeahjustusi kasutajale ja kolmandale isikule tõrgete tekkimisel kuumaveesüsteemis, peab paigaldusruumi põrand olema varustatud hüdroisolatsiooniga ja torudrenaažiga. Arge hoidke boileri all mitte mingil juhul vett mittekanatavaid esemeid. Juhul kui paigaldusruumis ei ole põrandal hüdroisolatsiooni, tuleb seadme alla paigaldada kaitsenõu koos torudrenaažiga.

 **Hoiatus:** seadme tarnekomplektis ei ole kaitsenõud ning kasutaja peab selle ise hankima.

### 2. Boileri ühendamine veetorustiku külge.

Joonis 4

Tähised: 1. sisendtoru; 2. kaitseklapp; 3 rõhulandusklapp (kui surve veevärgis on 0,6 MPa); 4 - stopppventiil; 5 - kanalisatsioonisüsteemiga ühendatud lehter; 6 – voolik; 7 - Tühjenduskraan  
Boileri ühendamisel veetorustikuga pidage silmas torude värvilisi märgistusi: sinine: külma (siseneva) vee jaoks; punane: kuumava (väljuva) vee jaoks.  
Boileriga kaasasoleva tagastusklapi külgeühendamine on kohustuslik. Kaitse- ja tagasilöögiklapp tuleb monteerida külma vee sisenemistoru külge, pidades kinni klapi kerale stantsitud noole suunast (peab vastama siseneva vee suunale). Kaitse- ja tagasilöögiklapi ja boileri vahele ei tohi monteerida mingeid täiendavaid kraane ega ventiile.

Erand: Kui kohalik regulatsioonid (normid) nõuavad muude kaitseklapi või seadme kasutamist (vastavalt EN 1487 või EN 1489), siis tuleb see lisana osta. EN 1487 vastavatele seadiste jaoks peab maksimaalne töö rõhk 0.7 MPa olema. Muude kaitseklappide jaoks peab rõhk millele on kalibreeritud olema 0.1 MPa alla seadise sildi markeritud rõhku. Sellistel juhtudel ei pea seadise juurde vastastikkü kättetoimetatavat kaitseklappi kasutama.

 Muud tüüpi (nt vanade) kaitse- ja tagasilöögiklapi kasutamine või olemasolu võib seada ohtu Teie boileri ning need tuleb seetõttu eemaldada.

 Muud pidurdavat töörista ei lasta vastastiku kaitseklapi (kaitseseadme) ja seadise vahel.

 Kaitse- ja tagasilöögiklapi keeramine otsakute külge pikemalt kui 10 mm ei ole lubatud; vastasel juhul võivad need vigastada klappi ja ohustada Teie seadet.

 Vertikaalselt monteeritavate boilerite kaitseklapi ühendamisel siseneva toruga peab seadme plastikut kaitsepaneel olema eemaldatud.

 Vastastik kaitseklapp ja torustik sellest boilerisse peavad kaitstud olema külmetamise eest. Voolikuga drenaaži juhul peab vaba ots alati avatud atmosfääri suunda (mitte vajutud) olema. Voolik peab ka kaitstud olema külmetamise eest.

Kui avate kraani, mis ühendab seadet külmaveetorustikuga ning segisti kuumaveekraani, täidab segisti boileri veeaga. Kui boiler on veeaga täitunud, peab segistist (kuumavee poole pealt) hakkama voolama ühtlane veejuga. Nüüd võite segisti sulgeda.

Kui soovite boilerit tühjendada, peate kõigepealt välja lülitama selle küttekeha. Vee pealevool veevärgist tuleb esmalt katkestada ning segisti kuumaveekraan avada. Kraan 7 (joonis 4) tuleb avada, et vesi boilerist välja voolaks. Kui sellist kraani ei ole torustikku paigaldatud, vee saab välja lasta otse boileri poitetorust, lahutades boileri eenevalt veevärgist.

Kui eemaldate ääriku, jookseb välja veel mitu liitrit boilerisse jäänud vett; see on täiesti normaalne.

 Võtke tarvitusele meetmed kaitsmaks põrandat väljalasketorust nirsunud vee eest.

Juhul kui rõhk torustiku süsteemis ületab paragrahvis II nimetatud väärtust, siis on vaja vähendada ventiili paigaldada, muidu boiler ei oleks õigesti kasutatud. Tootja ei vastuta probleemide eest, mis tekivad seoses seadme ebaõige kasutamisega.

### 3. Boileri ühendamine elektrivõrku.

 Enne toite sisselülitamist veenduge, et boiler on vett täis.

3.1. Mudelid, mille toitekaabel on varustatud pistikuga, lülituvad sisse pistiku torkamisel pistikupesasse. Nende väljalülitamine toimub pistiku väljatõmbamisega pesast.

 Juhul kui rõhk torustiku süsteemis ületab paragrahvis I nimetatud väärtust, siis on vaja vähendada ventiili paigaldada, muidu boiler ei oleks õigesti kasutatud.

3.2. Varustatud elektrivarustuse juhtmega ilma pistikuga veekeetjad  
Seadis peab ühendatud olema eraldi statsionaarse elektrinstallatsiooni elektriringiga, mis on kindlustatud kuulutatud nominaalse elektrivooluga 16A (20A võimsuse > 3700W korral) kaitsjaga. Ühendus peab püsiv olema, ehk ilma pistiku ühendamiseta. Elektriring peab olema kindlustatud kaitsjaga ja sisse ehitatud seadmega, mis tagab kõikide poolte lahti ühendamist kategooria III ülepingutuse korral.

Seadise elektrivarustuse juhtmete ühendamine tuleb toimuda:

- Pruuni isolatsiooni juhe: elektrinstallatsiooni faasijuhtmega (L)
- Sinine isolatsiooni juhe: elektrinstallatsiooni neutraalse juhtmega (N)
- Kollase-rohelise juhe: elektrinstallatsiooni kaitsejuhtmega (PE)

### 3.3. Veekeetja ilma elektrivarustuse juhtmetega

Seadis peab ühendatud olema eraldi statsionaarse elektrinstallatsiooni elektriringiga, mis on kindlustatud kuulutatud nominaalse elektrivooluga 16A (20A võimsuse > 3700W korral) kaitsjaga. Ühendamine toimub vaskjuhtmetega (kõvade juhtmetega): juhe 3x2,5 mm<sup>2</sup> kogu 3000W võimsuse jaoks (juhe 3x4.0 mm<sup>2</sup> > 3700W võimsuse jaoks).

Seadet toivas elektrivõrgus peab olema seade, mis lubab kõikide pooluste väljalülitamist kategooria III ülepinge puhul.

Toitejuhtme ühendamiseks boileri külge eemaldage plastkaas.

Tarnimisjuhtide ühendamine peab olema vastavalt klemmide markerimisele:

- faasijuht – A või A1 või L või L1 tähisisele;
- neutraalne – N (B või B1 või N1) tähisisele.
- Kaitsemaandus peab kindlasti olema ühendatud kruvi alla, millel on tähis PE.

Pärast ühendamist pange plastkate tagasi oma kohale.

Selgitused joonise 3 juurde:

T2 - termolüliti; T1 - termoregulaator; S - lüliti; R - küttekeha; SL1, SL2, SL3 - märgutuli; F - äärik;

## V. KORROSIONIVASTANE MAGNEESIUMANOOD

Magneesiumanood aitab kaitsta veepagi sisepinda korrosiooni eest.

Anood on element, mis on ette nähtud kulumiseks ja mis kuulub perioodilisele asendamisele.

Boileri pikaajalise ja avariideta kasutuse huvides soovib tootja, et kvalifitseeritud hooldustehnik kontrolliks perioodiliselt magneesiumanoodi seisukorda ja vahetaks selle vajaduse korral välja ning et see toimiks koos boileri ennetava hooldusega. Anoodi vahetuseks pöörduge lähima volitatud teeninduskeskuse poole.

## VI. KASUTAMINE

### 1. Lülitage boiler sisse.

Enne seadme esmakordset sisselülitamist veenduge, et boiler oleks toitevõrku õigesti ühendatud ja täidetud veega.

Boileri sisselülitamine toimub integreeritud lüliti kaudu, mida on kirjeldatud IV osa punktis 3.3 või toitepistikute torkamise teel pistikupesasse (kui seadmel on pistikuga toitekaabel).

### 2. Elektromehaanilise juhtimisega boilerid

Joonis 2 sisaldab:

1 - Termoregulaator

2 - Võimsuse lüliti

3 - Tulenäidikud

**Termoregulaator (1) ja tulenäidik „soojendamise / kasutamiseks valmis“** 

Temperatuuri seadistamine tehakse termoregulaatori pööre abil (1). Selle seadistamisega saab soovitud temperatuuri sujuvalt sättida.

Joonisel 2 on näidatud pöörete keeramise sound.

**E ENERGIA SÄÄST** – Sel režiimil on boileris olev vee temperatuur umbes 60 kraadi. Niiviisi väheneb energia kaotus.

Tulenäidik „soojendamise / kasutamiseks valmis“  - näitab seisundit/režiimi, milles seade asub: põleb punane vee soojendamisel ja põleb sinine termostaadi poolt näidatud vee temperatuuri jõudmisel. Ei põle, mil võimsuse lüliti on väljalülitatud seisundis.

### Võimsuse lüliti (2) ja tulenäidikud

Ühe astmega võimsuse lüliti:

0 – väljalülitatud seisund;

I – sisselülitatud seisund;

Võimsuse tulenäidik I põleb sisselülitatud I lüliti astmega.

Kahe astmega võimsuse lüliti:

0 – väljalülitatud seisund;

I, II – sisselülitatud seisund;

Soojendamise võimsuse astme valik:

Avaldatud võimsus (märgitud seadme sildil)	Sisselülitatud (I) aste	Sisselülitatud (II) aste
1200 W	600 W	1200 W
1600 W	800 W	1600 W
2400 W	1200 W	2400 W

I lüliti astmel põleb võimsuse tulenäidik I.

II lüliti astmel põleb nii võimsuse tulenäidik I, kui ka võimsuse tulenäidik II.

### 3. Ületemperatuurikaitse (kehtib kõigi mudelite puhul)

Seade on varustatud spetsiaalse seadisega (kaitse-termolüliti) mis kaitseb boilerit vee ülekuumenemise eest, lülitades seadme elektrivõrgust välja, kui vee temperatuur ületab teatud taseme.

 **Pärast selle seadme sisselülitamist ei taasta see ennast ja seadis ei tööta. Siis palun pöörduge autoriseeritud teeninduskeskuse poole, et probleemi lahendada.**

## VII. SOOJUSVAHETIGA (SPIRAALTORUGA) VARUSTATUD MUDELID - JOONIS 1C, JOONIS 1D, JOONIS 1E JA TABEL 3 ÷ 5

Need on sisseehitatud soojusvahetiga seadmed, mis on mõeldud soojussüsteemiga ühendamise jaoks, mil on 80 kraadi maksimaalse temperatuuriga soojuskandja. Voolu juhtimine soojusvaheti läbi on konkreetse installatsiooni lahenduse küsimus, kusjuures juhtimise valik tuleb teha installatsiooni projekteerimisel (näiteks: välistermostaat, mis mõõdab veepaagi temperatuuri ja juhib tsirkuleerimispumpi või magnetventiili).

Soojusvahetiga boilerid annavad võimaluse vett soojendada järgmisel kahel viisil:

1. Soojusvaheti kaudu – vee soojuse põhiviis

2. Automaatse juhtimisega elektri abisoojendaja kaudu – seda kasutatakse, kui on vaja lisa vee soojendamist või soojusvaheti remondi korral. Elektri installatsiooniga ühendamine ja seadme kasutamine on toodud eelmistes paragrahvides.

### Paigaldamine

Lisaks ülalkirjeldatud paigaldusviisidele on (eriti viimaste mudelite puhul) vaja ühendada soojusvaheti keskküttesüsteemiga. Ühendused tuleb teostada, arvestades vee liikumise suundi, mis on tähistatud joonisel 2c, 2d, 2e nooltega. Soovitame paigaldada ventiilid soojusvaheti sisendisse ja väljundisse. Läbivoolu peatamine soojusvahetist alumise kraani kinnikeeramise teel võimaldab vältida külma vee asjatut tsirkulatsiooni läbi soojusvaheti kütteperioodide vahelisel ajal, kui kuumutamine toimub ainult küttekeha abil.

Soojusvahetiga boileri mahavõtmise vajaduse korral on vaja kinni keerata mõlemad ventiilid.

 **On kohustuslik dielektrilisi troppe kasutada soojuse vahetaja vasktorude installatsioonisse ühendamiseks.**



**Korrosiooni piiramiseks tuleb installatsiooni sees piiratud gaasidifusiooni torusid kasutada.**

## Ühe soojusvahetiga ja termosensori padruniga



**Seadme paigaldamine on ostja arvel ja seda tuleb teha kvalifitseeritud paigaldaja vastavalt põhjuhendile ja sinna lisatud täiendusele.**

Tehnilised karakteristikud:

Liik	GCV6S 8047	GCV9S 10047	GCV9S 12047	GCV9S 15047	GCV11S0 15047
Serpentiini pindala (m <sup>2</sup> )	0.45	0.7	0.7	0.7	0.83
Serpentiini maht (l)	2.16	3.23	3.23	3.23	3.88
Serpentiini töö rõhk (MPa)	0.6	0.6	0.6	0.6	0.6
Soojusandja maksimaalne temperatuur (°C)	80	80	80	80	80

Termosensorile padruni paigaldamise mudelite korral, mis on kättetoimetatud koos seadmega, tuleb padrun paigaldada lõpule, mis on märgitud „TS“. Keere peab olema tihendatud.

### Kahe soojusvahetiga ja termosensori padruniga mudelid

Need mudelid annavad võimaluse kahe soojusallikaga ühendada – päikesekollektoriga ja kohaliku või vee keskküttega

Markeeringud serpentiinide peal:

- S1 ja nool allapoole serpentiini lõppu – serpentiini S1 sissepääs
- S1 ja nool serpentiini lõpust väljapoole – serpentiini S1 lõpp
- S2 ja nool serpentiini lõpu poole – serpentiini S2 sissepääs
- S2 ja nool serpentiini lõpust – serpentiini S2 lõpp

Veemahutile on keevitatud sisekeerega mutter ½" termosondi paigaldamiseks, mis on märgitud "TS"-iga. Seadme komplekteerimises on messingust padrun termosondi jaoks, mis peab olema selle mutri ümber keeratud.

Tehnilised karakteristikud:

Liik	GCV7/4S 10047	GCV7/4S 12047	GCV7/4S 15047
Serpentiini S1 pindala (m <sup>2</sup> )	0.5	0.5	0.5
Serpentiini S2 pindala (m <sup>2</sup> )	0.3	0.3	0.3
Serpentiini S1 maht (l)	2.4	2.4	2.4
Serpentiini S2 maht (l)	1.4	1.4	1.4
Serpentiini S1 töö rõhk (MPa)	0.6	0.6	0.6
Serpentiini S2 töö rõhk (MPa)	0.6	0.6	0.6
Soojusandja maksimaalne temperatuur (°C)	80	80	80

## VIII. KORRALINE HOOLDUS

Boileri tavalise kasutamise korral sadestub küttekeha pinnale kaltsiumühendite kiht (nn katlakivi). See halvendab soojuse edastamist küttekehale. Küttekeha temperatuur võib tõusta väga kõrgeks. Selle tunnuseks on termoregulaatori sagedasem sisse- /väljalülitamine. Termokaitse võib anda valerakendus. Selliste nähtuste ärahoidmiseks soovib tootja iga kahe aasta järel teostada boileri ennetava hoolduse pädeva hooldustehniku poolt. See ennetav hooldus peab sisaldama puhastust, anoodikaitse seisukorra kontrolli (klaaskeraamilise kattega boilerite puhul) ja vajaduse korral anoodi väljavahetamist. Seadise puhastamiseks kasutada märga rätikut. Mitte kasutada abrasiivi või lahusti sisaldavaid puhastusvahendeid. Seadise peale mitte vett kallata.



### Keskkonna kaitse juhend

Vanad elektri aparaadid koosnevad hinnalistest materjalidest ja seoses sellega ei tohi neid välja visata koos igapäevase sodiga! Palume Teie aktiivset kaastegevust looduslike ressursside ja keskkonna kaitsel ja andke aparaat organiseeritud ostupunktidest.



1. Šis tehniskais apraksts un instrukcijas ir iepazīstināt jūs ar boilerumu un nosacījumi par tās pareizu uzstādīšanu un darbību. Instrukcija ir paredzēta sertificēti speciālisti uzstādīs sākotnējo vienību, izjauktas remontēts kļūdas gadījumā.
2. Lūdzu ņemiet vērā, ka šīs instrukcijas norādījumu ievērošana pirmām kārtām ir pircēja interesēs, bet reizēm ar to arī viens no garantijas ievērošanas noteikumiem, kuri ir norādīti garantijas kartē, lai pircējs varētu izmantot bezmaksas garantijas apkalpošanu. Ražotājs neatbild par ierīces bojājumiem un iespējamiem zaudējumiem, kas var rasties ekspluatācijas un/vai montāžas rezultātā, kas neatbilst šo norādījumu noteikumiem un instrukcijām.
3. Elektriskā ūdens sildītāja atbilst EN 60335-1, EN 60335-2-21.
4. Šī ierīce ir paredzēta izmantošanai bērniem, vecākiem par 3 gadiem un cilvēkiem ar samazinātu jutīgumu, samazinātām fiziskām un mentālām spējām, vai cilvēkiem, kuriem nav pieredze un zināšanas, ja tie ir uzraudzībā vai tie ir attiecīgi noinstruēti par drošības pasākumiem un viņi saprot par bīstamību, kas var rasties.
5. Bērni nedrīkst spēlēt ar ierīci.
6. Bērniem vecumā no 3 līdz 8 gadiem atļauts streādāt tikai ar krānu, kas pievienots boilerim.
7. Ierīces tīrīšanu un kopšanu nedrīkst veikt bērni, kas nav pieaugušu uzraudzībā.

**⚠ Uzmanību! Nepareiza ierīces montāža un pievienošana padarīs to bīstamu un ar smagām sekām lietotāja veselībai un dzīvībai, un pat var novest līdz smagām un neatgriezeniskām sekām, tai skaitā un ne tikai var izraisīt invaliditāti un/vai nāvi. Tas var izraisīt arī īpašnieka īpašuma zaudējumus / bojājumus un/vai to pilnīgu likvidāciju/, kā arī zaudējumus trešajām personām pēc apūdeņošanas, sprādziena un ugunsgrēka un ne tikai.**  
Montāža, pievienošana ūdensvadam un pievienošana elektriskās padeves tīklam, kā arī nodošana ekspluatācijā ir jāizpilda tikai sertificētiem tehniķiem, kuri ir ieguvuši savas tiesības tajā valsts teritorijā, kurā veic ierīces montāžu un tās nodošanu ekspluatācijā un ievērojot attiecīgās valsts normatīvos aktus.

**⚠ Aizliegti jebkādi grozījumi (reorganizāciju) struktūrā un agregāta el. shēmu. Pēc atklāšanas minēto drošības ierīces samazinājās. Kā pārmaiņām un reorganizācijām nozīmē jebkuru izņemšanu ieejas elementu no ražotāja, papildus komponentu Agregātu uzstādīšanu, nomaīņu elementu ar līdzīgām.**

### Montāža

1. Agregātu var uzstādīt tikai telpās ar parasta ugunsdrošības šķiltavu nekaitīgumu bērniem.
2. Uzstādot vannas istabā tas jāuzstāda vietā, kas nav skalošanas ar ūdeni no dušas vai dušas klausuli.
3. Tas ir paredzēts lietošanai tikai slēgtās un apkurināmās telpās, kurās temperatūra nekrīt zemāk par 4°C un nav paredzēts, lai strādātu nepārtrauktā carteces režīmā.
4. Uzstādot kļūt - vienību ir uzstādīts, kam plates uzstāda korpusa to (ja tie nav pievienoti būtu uzstādīts pēc pievienots bultskrūves). Apturēšana ir divu āķi (min. F 10 mm) droši nostiprinātiem pie sienas (nav iekļauta komplektā karājas).

### Pieslēgums boileru pie ūdensvads

1. Vienība ir izveidota, lai nodrošinātu karstā ūdens objektam, kam ūdens sistēmas ar spiedienu līdz 6 bar (0,6 MPa).
  2. Ir svarīgi, ka uzstādīšanu atpakaļplūsmas vārstu, kas tika iegādāts tvertnes. To novieto pie ieejas auksto ūdeni saskaņā ar bultiņu uz viņa ķermeņa, kas norāda virzienu uz ienākošā ūdens. Citu vārsti atstumtības un vārstam starp ierīci.
- Izņēmums:** ja vietējās regulas (normas) pieprasa izmantot citu drošības vārstu vai iekārtu (kas atbilst EN 1487 vai EN 1489), tad tas ir jānopērk papildus. Ierīcei, kas atbilst EN 1487 maksimālam paziņotam darba spiedienam ir jābūt 0,7 MPa. Citiem drošības vārstiem, uz kuriem ir kalibrēts spiediens, spiedienam ir jābūt par 0,1 MPa zemākam par marķēto uz ierīces plāksnītes. Šajos gadījumos atgriezeniskais drošības vārsts, kas ir piegādāts ar ierīci, nav jāizmanto.
3. Atgriezeniskajam drošības vārstam un ūdens vadam līdz boilerim ir jābūt aizsargātiem no sasalšanas. Ja drenē ar notekcauruli, tad tās brīvajam galam vienmēr ir jābūt atvērtam uz atmosfēru (nedrīkst būt nogremdētam). Arī notekcaurulei ir jābūt nodrošinātai pret sasalšanu.
  4. Par drošu ekspluatāciju agregāta, turp vārstu regulāri jātīra un jāpārbauda neatkarīgi no to pareizas / neaizsedz ar spēcīgu kaļķakmens ūdens reģioniem jāiztīra no uzkrātās kaļķakmens. Šis pakalpojums nav pakļauta garantijas apkalpošana.
  5. Lai nebojātu lietotājiem un trešajām personām, ja darbības traucējumu sistēmā, lai nodrošinātu karstu ūdeni ierīces ir jāuzstāda telpās, kam grīdas izolācija un ūdeņus kanalizācijā. Nekādā gadījumā nelieciet ierīci ar priekšmetiem, kas nav ūdensizturīgs. Uzstādot ierīci telpās bez grīdas izolācija ir vajadzīga, lai nodrošinātu to vannu aizplūšana kanalizācijā.
  6. Ekspluatējot režīmā – ūdens uzsilšana – tas ir normāli, ka pil ūdens no drošības vārsta drenāžas atvērumā. Tam jābūt arī atvērtam uz atmosfēru. Ir jāveic visi pasākumi, lai novadītu vai savāktu pilošo ūdeni, lai izvairītos no zudumiem.
  7. Istabas temperatūrā var būt zemāka par 0 °C, ūdens sildītājs ir sausais.
- Ja jums ir atbrīvotas tvertne ir nepieciešams, lai vispirms atvienojiet strāvas padevi uz to. Pietura ūdens padevei uz šo iekārtu. Atver krānu uz karstā ūdens sajaukšanās krāna. Atvērt ventili 7 (Zīm. 4), lai drenāžas ūdens no tvertnes. Ja uzstādīšana nav uzstādīts, apkures agregāta var notecināt tieši no ieejas caurules, vispirms jāatvieno no elektrotīkls.
8. Šī instrukcija attiecas uz apkures agregātiem ar siltummaini. - paragrāfa VII. Šīs ir ierīces ar iebūvētu siltummaini un ir paredzēti pievienošanai pie apkures sistēmas ar maksimālo sildelementa temperatūru - 80°C.

### Elektrotīklam pieslēgums

1. Nedarbiniet agregātu bez pārliecināta, ka tā ir piepildīta ar ūdeni.
2. Pievienojot Agregātu ar galvenajām līnijām, būtu jāveic pienācīgi savienojumu aizsardzības diriģenta ( modeļiem bez vadu ar kontaktdakšu ).
3. Ūdenssildītāji bez barojošā vada. Pieslēgumam ir jābūt patsāvīgam – bez kontaktdakšas savienojuma. Strāvas tīklam ir jābūt ar drošinātāju un ar iebūvētu aprīkojumu, kas nodrošina visu polu atvienošanu, ja ir strāvas III kategorijas pārslodze.
4. Ja strāvas vads (par modeļiem, kas aprīkoti ar vienu), ir bojāts, jānomaina servisa pārstāvis vai ar līdzīgu kvalifikāciju personu, lai izvairītos no jebkāda riska.
5. Agregātos horizontālo stiprinājuma, elektriskās instalācijas barojošā vada izolācijai ir jābūt aizsargātai no pieskaršanās ierīces blīvei (zonā zem plastmasas vāka). Piemēram ar izolācijas čaulīti, kas iztur temperatūru augstāku par 90°C.
6. Ierīces uzsilšanas laikā no tās var dzirdēt svilpšanu (ūdens vārīšanās). Tas ir normāli un nav indikācijas, ka ierīce ir bojāta. Svīpšana ar laiku pastiprinās un tam iemesls ir kaļķakmeņa uzkrāšanās. Lai likvidētu troksni, ierīce ir jātīra. Šis pakalpojums nav iekļauts garantijas apkalpošanā.

**Cienijamais klient,**  
**Komandas TESY sirsnīgi sveicot jauno pirkumu. Mēs ceram, ka jūsu jaunā iekārta uzlabos jūsu mājās komforts.**

## II. SPECIFIKĀCIJAS

1. Nominālo jaudu, litri - skatīt plāksnes uz ierīces
2. Nominālais spriegums - skatīt plāksnes uz ierīces
3. Nominālā jauda - skatīt plāksnes uz ierīces
4. Nominālais spiediens - skatīt plāksnes uz ierīces



*Tas nav ūdensvada tīkla spiediens. Tas ir norādīts uz ierīces un atbilst drošības standarta prasībām.*

5. Tipa Agregāts - noslēgtā termoakumulācijas ūdenssildītāji ar izolāciju

### Modeļiem bez siltummaiņa (spirāles)

6. Elektroenerģijas dienas patēriņš – skat Pielikumu I
7. Paziņotais preces profils - skat Pielikumu I
8. Jauktais ūdens daudzums pie 40°C V40 litros - skat Pielikumu I
9. Termostata maksimālā temperatūra - skat Pielikumu I
10. Rūpnīcas uzstādītie temperatūras uzstādījumi - skat Pielikumu I

### Modeļiem ar siltummaiņu (spirāli)

12. Siltuma akumulējošais apjoms litros - skat Pielikumu II
13. Siltuma zudumi pie nulles patēriņa - skat Pielikumu II.

## III. APRAKSTS UN DARBOJAS

Ierīce ir paredzēta lietošanai reģionos, kur ūdens cietība ir līdz 10 °dH. Gadījumā, ja ierīce būs montēta reģionā ar „cietāku” ūdeni, ļoti iespējama ātra kaļķakmeņa nogulsņu uzkrāšanās, kas rada raksturīgo skaņu ierīcei uzsilstot, un ātri bojā el. daļas. Reģioniem ar cietāku ūdeni ieteicams tīrīt ierīci no kaļķakmens nogulsņiem katru gadu, kā arī izmantot sildītājus ar jaudu līdz 2 kW

Ierīce sastāv no korpusa, atloka apakšā / zem Agregāti vertikālu uzstādīšanas vai ārpuskopienu valstīm Agregāti horizontālā montāžā, aizsargājošu plastmasas vāciņu un muguras pārspiediena vārsts.

1. Korpusa sastāv no tērauda ūdenstvertne un apvalku (ārējais apvalks), ar vienas blīvums poliuretāna termoizolāciju starp tām tīru, un divas ūdensvada caurules ar skrūvējamu G ½ „piegādes auksta ūdens (zilā gredzens) un karstā ūdens izeja (ar sarkanu gredzenu). Iekšējā tilpnē atkarībā no modeļa var būt divu veidu:

- No miksta tērauda aizsargātas ar ipašu stikla keramikas vai emaljas pārklājumu
- Nerūšējošā tērauda

Vertikālā Agregāti var tikt integrēti ar siltummaiņu (indukcijas). Ieejas un izejas spoles atrodas laterāli cauruļū iekšā vitni G ¾ „.

2. atloka uzstādīts elektriskais sildītājs. Agregātos ar stikla keramikas pārklājums ir uzstādīts un magnija aizsargs.

Elektriskā sildītāja izmantota siltuma ūdens tvertne un ko kontrolē termostats automātiski uzturēt noteiktu temperatūras.

Ierīcei ir iebūvēts aizsardzību pret pārkaršanu (thermoswitch), kas izslēdz sildītāju no elektrotīkla, kad ūdens temperatūra sasniedz ļoti augstu vērtību. Gadījumā, ja to izsauc, ir nepieciešams sazināties ar dienestu.

3. turp drošības vārsts novērš pilnīgu iztukšošanu ierīces, lai apturētu piegādi aukstā ūdens no strāvas avota. Tas aizsargā ierīci no spiediena paaugstināšanās, ūdens traukā, lai vērtība pārsniedz pieļaujamo režīmā apkure (Pie paaugstinātas temperatūras ūdens paplašinās un spiediens palielinās), atļaujot pārsniegums drenāžas caurumu.



*Virzuļu drošības vārsts nepasargā vienības Pārejojot no starposms spiedienam, kurš pārsniedz deklarēto uz ierīces.*

## IV. UZSTĀDĪŠANU UN PIESLĒGUMS



**Uzmanību! Nepareiza ierīces montāža un pievienošana padarīs to bīstamu un ar smagām sekām lietotāja veselībai un dzīvībai, un pat var novest līdz smagām un neatgriezeniskām sekām, tai skaitā un ne tikai var izraisīt invaliditāti un/vai nāvi. Tas var izraisīt arī ipašnieka ipašuma zaudējumus /bojājumus un/vai to pilnīgu likvidāciju/, kā arī zaudējumus trešajām personām pēc apūdeņošanas, sprādziena un ugunsgrēka un ne tikai.**

*Montāža, pievienošana ūdensvadā un pievienošana elektriskās padeves tīklam, kā arī nodošana ekspluatācijā ir jāizpilda tikai sertificētiem tehniķiem, kuri ir ieguvuši savas tiesības tajā valsts teritorijā, kurā veic ierīces montāžu un tās nodošanu ekspluatācijā un ievērojot attiecīgās valsts normatīvos aktus.*



**Piezīme:** Uzstādīšana vienības maksā pircējs.

### 1. Montāža

Ir ieteicams, ka ierīces uzstādīšanas ir tik tuvu uz vietu izmantot karstā ūdens, lai samazinātu siltuma zudumus cauruļvadā. Uzstādot vannas istabā tas jāuzstāda vietā, kas nav skalošanas ar ūdeni no dušas vai dušas klausuli. Uzstādot klūt - vienību ir uzstādīts, kam plates uzstāda korpusa to (ja tie nav pievienoti būtu uzstādīts pēc pievienots bulstkrūves). Apturēšana ir divu āķi (min. F 10 mm) droši nostiprināti pie sienas (nav iekļauta komplektā karājas). No kuriem plāksnes Agregāti vertikālās montāžas dizains ir universāls un ļauj attālum starp āķiem ir 220-300 mm - att. 1a. Apkures Agregātos horizontālo stīpinājuma attālum starp āķiem ir atšķirīgas dažāda apjoma un ir uzskaitīts 2.tabulā attēls. 1b.



*Lai nebojātu lietotājiem un trešajām personām, ja darbības traucējumu sistēmā, lai nodrošinātu karstu ūdeni ierīces ir jāuzstāda telpās, kam grīdas izolāciju un ūdenis kanalizācijā. Nekādā gadījumā nelieciet ierīci ar priekšmetiem, kas nav ūdensizturīgi. Uzstādot ierīci telpās bez grīdas izolācija ir vajadzīga, lai nodrošinātu to vannu aizplūšana kanalizācijā.*



**Piezīme:** drošības balla nav iekļauts komplektā un izvēlas lietotājs.

## 2. Pieslēgums boileru pie ūdensvada

Att.4:

Ja: 1-ieplūdes caurules, 2 - spiediena samazināšanas vārsts, 3 mazošu vārstuli (spiediens ūdensvada caurulē virs 0,6 MPa), 4 - vārstu, 5 - ar saiti uz piltuvi kanalizācijā, 6 - šļūtenu, 7 - iztukšošanas krāns no agregāta

Pievienojot agregātu ar galvenajām līnijām, ir jānoskaidro indikatīvu krāsainiem marķieriem / gredzeni / caurules: zils - aukstās / ienākošo / ūdens, sarkano - karsts / izejošo / ūdens.

Ir svarīgi, ka uzstādīšanu atpakaļplūsmas vārstu, kas tika iegādāts tvertnes. To novieto pie ieejas auksto ūdeni saskaņā ar bultiņu uz viņa ķermeņa, kas norāda virzienu uz ienākošo ūdens. Citu vārsti atstumtības un vārstam starp ierīci.

Izņēmums: ja vietējās regulas (normas) pieprasa izmantot citu drošības vārstu vai iekārtu (kas atbilst EN 1487 vai EN 1489), tad tas ir jānopērk papildus. Ierīcei, kas atbilst EN 1487 maksimālam paziņotam darba spiedienam ir jābūt 0,7 MPa. Citiem drošības vārstiem, uz kuriem ir kalibrēts spiediens, spiedienam ir jābūt par 0,1 MPa zemāk par marķēto uz ierīces plāksnītes. Šajos gadījumos atgriezeniskais drošības vārsts, kas ir piegādāts ar ierīci, nav jāizmanto.



*Vēra citus / vecās / turp drošības vārstiem var izraisīt kaitējumu jūsu instrumentu, un tie ir jāatceļ.*



*Nav pieļaujama bloķējoša armatūra starp atgriezenisko drošības vārstu (drošības aprīkojumu) un ierīci.*



*Neļauj vārstu roll vītņu garums virs 10 mm., citādi tas var izraisīt kaitējumu jūsu vārstu un ir bīstama jūsu ierīces.*



*Jo agregāti vertikālās konstrukcijas drošības vārsts ir saistīts ar ieplūdes caurules cast plastmasas paneli ierīci.*



*Atgriezeniskajam drošības vārstam un ūdens vadam līdz boilerim ir jābūt aizsargātiem no sasalšanas. Ja drenē ar notekcauruli, tad tās brīvajam galam vienmēr ir jābūt atvertam uz atmosfēru (nedrīkst būt nogremdētam). Arī notekcaurulei ir jābūt nodrošinātai pret sasalšanu.*

Uzpildes tvertni ar ūdeni, atverot krānu aukstā ūdens apgādes krāna ūdens, lai to un pieskarities karstā ūdens sajuksnās krāna. Pēc pildīšanas no maisītāja jābūt nepārtraukti plūst ūdens traumi. Jūs varat aizvērt karstā ūdens krānu.

Ja jums ir atbrīvotas tvertne ir nepieciešams, lai vispirms atvienojiet strāvas padevi uz to. Pieturu ūdens padevei uz šo iekārtu. Atver krānu uz karstā ūdens sajuksnās krāna. Atvērt ventilu 7 (Zim. 4), lai drenāžas ūdens no tvertnes. Ja uzstādīšana nav uzstādīts, apkures agregāta var notecināt tieši no ieejas caurules, vispirms jāatvieno no elektrotīkls.

Lejupielāde atloks ir normāli beigsies pāris ūdens litru palicis tvertnē.



*Kas liekās jāveic pasākumi, lai novērstu bojājumus, no ūdens plūst.*

Gadījumā, ja spiediens ūdensvada tīklā ir lielāks par norādīto augstāk paragrāfā II, tad ir nepieciešams montēt redukcijas ventili, savādāk pretējā gadījumā boileris nebūs izmantots pareizi. Ražotājs neuzņemas atbildību par problēmām, kas rodas tiem nepareizu darbību ierīci.

## 3. Elektrotīklam pieslēgums.



*Pirms pagriezienu uz elektroenerģijas padeves, pārliecinieties, ka ierīce ir piepildīts ar ūdeni.*

- 3.1. Modeļiem aprīkots ar strāvas vadu komplektā ar kontaktdakšu sakarā ir jāiesaiņstās kontaktu. Atvienojiet barošanas avots ir izslēgšanas strāvas vadu.



*Kontaktam ir jābūt pareizi pieslēgtam pie atsevišķa elektrības loka, kuram ir drošinātājs. Tam jābūt iezemētam.*

- 3.2. Ūdenssildītāji nokomplektēti ar barojošo vadu bez kontaktdakšas

Ierīce ir jāpieslēdz stacionāri elektrības instalācijas pie atsevišķa strāvas tīkla, kam ir drošinātājs ar paziņotu nominālo strāvu 16A (20A jaudai > 3700W). Pieslēgumam ir jābūt patsāvimam – bez kontaktdakšas savienojuma. Strāvas tīklam ir jābūt ar drošinātāju un ar iebūvētu aprīkojumu, kas nodrošina visu polu atvienošanu, ja ir strāvas III kategorijas pārslodze.

Barojošā vada dzislu pieslēgšana ir jāveic sekojošā kārtībā:

- dzisla ar brūnas krāsās izolāciju – pie elektrības instalācijas (L) fāzes
- dzisla ar zilās krāsas izolāciju - pie elektrības instalācijas (N) neitrālās fāzes
- dzisla ar dzeltenī-zaļo izolāciju – pie elektrības instalācijas (⚡) aizsargvada

- 3.3. Ūdenssildītāji bez barojošā vada

Ierīce ir jāpieslēdz stacionāri elektrības instalācijai pie atsevišķa strāvas tīkla, kas ir nodrošināts ar drošinātāju ar paziņotu nominālo strāvu 16A (20A jaudai > 3700W). Pieslēgumu veic ar vienas dzislas vara (cieto) vadu - 3x2,5 mm² vads ar kopējo jaudu 3000W (vads 3x4.0 mm² jaudai > 3700W).

In elektriskās ķēdes, lai elektroapgādes, ir jābūt integrēta ierīce, kas nodrošina atdalīties visu polu ziņā pārspriegums III kategorijā.

Lai instalētu pilnvaras vadu elektrisko sildītāju, ir nepieciešams, lai novērstu plastmasas vāciņu.

Pievienojoties spēka vadi jābūt atbilstot marķēšanās klemmam kā parādīts apakš:

- fāzes – ar apzīmējumu A, vai A1, vai L, vai L1.
- neitrālais - ar apzīmējumu N (B, vai B1, vai N1).
- Ir svarīgi, ka aizsardzības diriģents savienojumu ar skrūvju savilcis apzīmēti ar zīmi (⚡).

Pēc uzstādīšanas, plastmasas vāciņu vēlreiz!

Piezīme 3.attēls:

T2 – termo poga; T1 – termostats, S - slēdzi , R - sildītājs, SL1, SL2, SL3 - signāla lampa, F - atloku;

## V. AIZSARDZĪBA PRET KOROZIJU - MAGNIJA ANODU

Magnija anodu vairogs vēl aizsargā iekšējo virsmu no tvertnes no korozijas. Tas ir objekts, tos periodiski nomaiņu.

Nemot vērā ilgtermiņa un drošu ekspluatāciju un Jūsu boileru ražotājs iesaka periodiski pārskatīt stāvokli magnija anodu ar kvalificētu tehniķi un, ja nepieciešams nomaiņu, to var izdarīt veicot periodisko uzturēšanu ierīci. Lai veiktu nomaiņu, sazinieties ar pilnvarotu servisa centru!

## VI. DARBS AR IERĪCI.

### 1. Ieslēdziet ierīci.

Pirms pirmās kārtas vienības pārlicinieties Agregāts ir pareizi ievietota tīklā ir piepildīta ar ūdeni.

Ieskaitot tvertne ir ar iebūvētu ierīci uzstādīšana aprakstīts 3.3 IV iedaļā vai savienojot kontaktdakšu ar rozeti (ja modelis ir vads ar kontaktdakšu).

### 2. Boilieri ar elektromehānisko vadību

2. att., kur:

1 - Termoregulators

2 - Jaudas slēdzis

3 - Gaismas indikators

### Termoregulators (1) un gaismas indikators „sildīšana / gatavs lietošanai“

Temperatūras uzstādīšanu nodrošina ar termoregulatora slēdzi (1). Šis iestatījums ļauj vēlamo temperatūru uzstādīt pakāpeniski.

2. att. Ir parādīts slēdžu griešanas virziens.

e TAUPIET ELEKTROENERĢIJU – Šajā ierīces režīmā ūdens temperatūra būs apmēram 60°C. Tādā veidā samazinās siltuma zudumi.

Gaismas indikators „sildīšana/gatavs lietošanai“ - prarāda stāvokli/režimu, kādā atrodas ierīce: ūdenim uzsilstot deg sarkanā krāsā un sasniedzot ar termostatu uzstādīto ūdens temperatūru – deg zilā krāsā. Nedeg, ja jaudas slēdzis ir izslēgts.

### Jaudas slēdzis (2) un gaismas indikatori

Jaudas slēdzis ar vienu pakāpi:

0 – izslēgtā stāvoklī;

I – ieslēgtā stāvoklī;

Gaismas indikatora jauda I deg pie ieslēgtas I slēdža pakāpes.

Jaudas slēdzis ar divām pakāpēm:

0 – izslēgtā stāvoklī;

I, II – ieslēgtā stāvoklī;

Jaudas pakāpes izvēle sildīšanai:

Uzrādītā jauda (marķēta uz ierīces plāksnītes)	Ieslēgta (I) pakāpe	Ieslēgta (II) pakāpe
1200 W	600 W	1200 W
1600 W	800 W	1600 W
2400 W	1200 W	2400 W

Pie I slēdža pakāpes deg jaudas gaismas indikators I.

Pie II slēdža pakāpes deg ne tikai jaudas indikators I, deg arī jaudas gaismas indikators II.

### 3. Temperatūras aizsardzība (attiecas uz visiem modeļiem)

Iekārta ir aprīkota ar īpašu ierīci (thermoswitch) par aizsardzību pret pārkāršanu ūdens sildītājs, kas izslēdz no tīkla, ja temperatūra sasniedz pārāk augsta vērtību.

**!** Pēc šī aprīkojuma darbības uzsākšanas, tas neatjaunojās un ierīce nestrādās. Griezieties servisā, lai likvidētu problēmu.

## VII. MODEĻI AR SILTUMMAINI (INDUKCIJAS) - 1C. ATT., 1D. ATT., 1E. ATT. UN 3 ÷ 5 TABULAS

Šīs ir ierīces ar iebūvētu siltummaini un ir paredzēti pievienošanai pie apkures sistēmas ar maksimālo sildēlementa temperatūru - 80°C. Ūdens plūsmas vadību cauri siltummainim ir konkrētās instalācijas risinājuma jautājums, un vadības izvēle ir jāveic sistēmas projektēšanas laikā (piemēram: ārējais termostats kas mēra temperatūru ūdens tvertnē un kas pārvalda cirkulējošā sūkņa vai magnētiskā vārsta darbību).

Boilieri ar siltummaini dod iespēju sildīt ūdeni ar divām metodēm:

1. Ar siltummaini (spirāli) – galvenais veids ūdens sildīšanai.

2. Ar papildus elektrisko sildītāju ar automātisku vadību, kas ir iemontēts ierīcē – to izmanto kad ir nepieciešams papildus uzsildīt ūdeni vai kad tiek remontēta siltummaiņa (spirāles) sistēma. Pievienošana elektriskai instalācijai un kā jāstrādā ar ierīci, ir norādīta iepriekšējos paragrāfos.

### Uzstādīšana

Bez iepriekš aprakstītās metodes uzstādīšanu, jo īpaši šiem modeļiem ir tas, ka siltummainis ir nepieciešams, lai izveidotu savienojumu ar apkures sistēmu. Saistot: kas atbilst bultiņas virzienu fig.1c, 1d, 1e. Mēs iesakām uzstādīt pretvārstu ar ieplūdes un izplūdes siltummaini. Apstāšanās uz dzesēšanas šķidrums plūsmu caur apakšā (stop) vārsts novērš nevēlamu apriti siltuma laikā, kad, izmantojot tikai elektrisko sildītāju.

Demontāžu jūsu ūdens sildītājs ar siltummaini: ir vajadzīga gan vārsti ir aizvērti.

**!** Obligāti ir jāizmanto dielektriski savienojumi, lai pievienotu siltuma apmaiņtāju pie instalācijas ar vara trubām.

**!** Lai ierobežotu koroziju, instalācijā ir jāizmanto trubas ar ierobežotu gāzu difūziju.

## Modeļi ar vienu siltummaini un termosensora apvalku



Ierīces uzstādīšana ir uz pircēja rēķina un tas ir jāveic sertificētām speciālistam, ievērojot galveno instrukciju un šo instrukcijas pielikumu.

Tehniskais raksturojums:

Veids	GCV6S 8047	GCV9S 10047	GCV9S 12047	GCV9S 15047	GCV1150 15047
Serpentīna laukums (m <sup>2</sup> )	0.45	0.7	0.7	0.7	0.83
Serpentīna apjoms (l)	2.16	3.23	3.23	3.23	3.88
Serpentīna darba spiediens (MPa)	0.6	0.6	0.6	0.6	0.6
Siltuma nesēja maksimālā temperatūra (°C)	80	80	80	80	80

Modeļiem ar termosensora apvalka montāžas iespējām, kas ir pievienots ierīces nokomplektējumam, tas ir jāmontē pie izejas apzīmētas ar „TS“. Vītnei ir jābūt izolētai.

### Modeļi ar diviem siltummainiem un termosensora apvalku

Šie modeļi dod iespēju pieslēgšanai pie diviem ārējiem siltuma avotiem – saules kolektora vai ūdens centrālai apkurei.

Serpentīnu marķējumi:

- S1 un bultiņa, kas norāda uz serpentīna izeju – serpentīna ieeja S1
- S1 un bultiņa, kas norāda no serpentīna uz ieeju – serpentīna izeja S1
- S2 un bultiņa, kas norāda uz serpentīna izeju – serpentīna ieeja S2
- S2 un bultiņa, kas norāda no serpentīna uz ieeju – serpentīna izeja S2

Ūdens tvertnei ir piemērināta mufe ar iekšējo vītņi 1/2" paredzēta termozondes montāžai - apzīmēta ar "TS". Ierīces nokomplektējumā ir pievienota termozondes misiņa apvalks, kurš ir jāuzskrūvē uz norādītās vītnes.

Tehniskais raksturojums:

Veids	GCV7/4S 10047	GCV7/4S 12047	GCV7/4S 15047
Serpentīna laukums S1 (m <sup>2</sup> )	0.5	0.5	0.5
Serpentīna laukums S2 (m <sup>2</sup> )	0.3	0.3	0.3
Serpentīna apjoms S1 (l)	2.4	2.4	2.4
Serpentīna apjoms S2 (l)	1.4	1.4	1.4
Serpentīna darba spiediens S1 (MPa)	0.6	0.6	0.6
Serpentīna darba spiediens S2 (MPa)	0.6	0.6	0.6
Siltuma nesēja maksimālā temperatūra (°C)	80	80	80

## VIII. PERIODISKĀS UZTURĒŠANAS

Normālas ekspluatācijas laikā Agregātu, reibumā augsta virsmas temperatūra sildītāja atlika kaļķakmens. Šis pasliktina siltuma nodošanu starp siltumu un ūdeni. Virsmas temperatūra sildītāja un tās apkārtne palielinās. Šķiet tipisks trokšņu / verdoša ūdens. Termostats sāk ieslēgt un izslēgt biežāk. Tā ir „viltus“ aktivizēšanas temperatūras aizsardzība. Tādēļ šīs vienības ražotājam ieteicams profilaksei ik pēc diviem gadiem ar savu agregātu, ko pilnvarotajā servisa centrā vai bāzes nometnē, pakalpojums ir jāmaksā klientam. Šī uzturēšana ir jāiekļauj tīrīšanas un anoda aizsargs pārbaudes (ūdens sildītājiem ar keramisko pārklājumu), kas, ja nepieciešams, nomainiet ar jaunu.

Lai notīrītu ierīci, izmantojiet mitru drāniņu. Neizmantojiet tīrošos līdzekļus, kas satur abrazīvas vai šķīdināšanas vielas. Neaplejšiet ierīci ar ūdeni.

### Ražotājs nav atbildīgs par jebkādam sekām, kas izriet no saskaņā ar šo instrukciju.



### Vadlinijas par vides aizsardzību.

Vecās ierīces ir vērtīgas materiālus un tādēļ to nedrīkst izmest kopā ar sadzīves atkritumiem! Mēs lūdzam jūs sadarboties ar savu aktīvu līdzdalību vides aizsardzībā un nosūtīt vienību organizēto iepirkumu punktiem (ja tāds ir).

## 1. ΣΗΜΑΝΤΙΚΟΙ ΚΑΝΟΝΕΣ

1. Η παρούσα τεχνική περιγραφή και οι οδηγίες χρήσεως έχουν ως σκοπό να σας γνωρίσουν με το προϊόν και τους όρους για την κανονική του εγκατάσταση και εκμετάλλευση. Η οδηγία προορίζεται για πιστοποιημένους τεχνίτες οι οποίοι θα εγκαταστήσουν αρχικά την συσκευή, θα αποσυνδέσουν και επισκευάσουν την συσκευή σε περίπτωση βλάβης.
2. Παρακαλούμε, να έχετε υπόψη σας ότι η συμμόρφωση με τις οδηγίες χρήσης που περιέχονται στο παρόν εγχειρίδιο, είναι κυρίως προς όφελος του αγοραστή, αλλά ταυτόχρονα είναι ένας από τους όρους της εγγύησης που αναφέρονται στην κάρτα εγγύησης για να μπορεί ο αγοραστής να χρησιμοποιεί δωρεάν παροχή υπηρεσίας εγγύησης. Ο κατασκευαστής δεν φέρει καμία ευθύνη για βλάβες και τυχόν ζημιές που θα προκληθούν στη συσκευή εξαιτίας της λειτουργίας ή/και της εγκατάστασης που δεν συμμορφώνονται με τις επισημάνσεις και οδηγίες στο παρόν εγχειρίδιο.
3. Ο ηλεκτρικός θερμοσίφωνα αντιστοιχεί και συμμορφώνεται με τις προδιαγραφές των πρότυπων EN 60335-1, EN 60335-2-21.
4. Η συσκευή αυτή μπορεί να χρησιμοποιηθεί από παιδιά ηλικίας 3 ετών και άνω και άτομα με μειωμένες σωματικές, αισθητικές ή διανοητικές ικανότητες ή με έλλειψη εμπειρίας και γνώσεων, εφόσον βρίσκονται υπό επίτηρηση, έχουν λάβει οδηγίες σχετικά με την ασφαλή χρήση της συσκευής και κατανοούν τους σχετικούς κινδύνους.
5. Τα παιδιά δεν πρέπει να παίζουν με τη συσκευή.
6. Παιδιά ηλικίας 3 έως 8 ετών έχουν δικαίωμα να εργάζονται μόνο με τη βρύση συνδεδεμένη στο θερμοσίφωνα.
7. Ο καθαρισμός και η συντήρηση χρήστη δεν πρέπει να εκτελούνται από παιδιά χωρίς επίτηρηση.

**⚠ Προσοχή!** Η λανθασμένη εγκατάσταση και συνδεση της συσκευης θα το καταστησει επικινδυνο για την υγεια και την ζωη των καταναλωτων, καθώς είναι δυνατόν να προκαλέσει σοβαρές και μακροχρονιες συνεπειες γι, αυτούς, συμπεριλαμβανομενης, ενδεικτικα, σωματικων βλαβων και/ η θανατου. Αυτο μπορεί επίσης να προκαλέσει ζημια για την περιουσια τους / βλαβη και / η καταστροφη/, καθώς και ζημια τριτων που προκληθηκαν συμπεριλαμβανομενης αλλα όχι μονο απο πλημμερες, εκρηξη και πυρκαγιες. *Η εγκατάσταση, η σύνδεση στο υδραυλικό και ηλεκτρικό δίκτυο και η θέση σε λειτουργία πρέπει να πραγματοποιούνται αποκλειστικά και μόνο από εξειδικευμένους ηλεκτρολόγους και τεχνικούς επισκευής και εγκατάστασης της συσκευής, που έχουν αποκτήσει την αρμοδιότητά τους στο έδαφος του κράτους στο οποίο πραγματοποιείται η εγκατάσταση και θέση σε λειτουργία της συσκευής και σύμφωνα με τους κανονισμούς τους.*

**⚠** Απαγορεύονται οτιδήποτε μετατροπές και διαρρυθμίσεις στην κατασκευή και στο ηλεκτρικό σχήμα του θερμοσίφωνα. Όταν διαπιστωθούν τέτοιες μετατροπές η εγγύηση της συσκευής ακυρώνεται. Ός μετατροπές και διαρρυθμίσεις εννοούνται οτιδήποτε απομάκρυνση των χρησιμοποιημένων από τον κατασκευαστή στοιχεία, ενσωμάτωση συμπληρωματικών στοιχείων στον θερμοσίφωνα, αλλαγή στοιχείων με ανάλογα τα οποία δεν συνιστούνται από τον κατασκευαστή.

### Εγκατάσταση

1. Ο θερμοσίφωνα πρέπει να εγκατασταθεί μόνο σε χώρους με κανονική αντιπυρική προστασία και ασφάλεια.
2. Όταν πραγματοποιούμε εγκατάσταση της συσκευής σε λουτρό ο θερμοσίφωνα πρέπει να τοποθετηθεί σε τέτοιο μέρος ώστε να μην περιχύνεται με νερό.
3. Η συσκευή προορίζεται για χρήση μόνο σε κλειστά και θερμοιζόμενα δωμάτια, όπου η θερμοκρασία δεν πέφτει κάτω από 4°C και δεν έχει σχεδιαστεί για λειτουργία συνεχής ροής.
4. Η συσκευή αναρτάται από το φέρον έλασμα τοποθετημένο στο σώμα του θερμοσίφωνα (Σε περίπτωση που το φέρον έλασμα δεν είναι τοποθετημένο πρέπει να συναρμολογηθεί με τους κοχλίες που βρίσκονται στην συσκευασία). Η ανάρτηση πραγματοποιείται σε δύο γάντζους (Ø 10 mm), στερεωμένοι με σιγουριά στον τοίχο (δεν συμπεριλαμβάνονται στην συσκευασία στο σετ ανάρτησης).

### Σύνδεση του θερμοσίφωνα με το υδραυλικό δίκτυο

1. Η συσκευής προορίζεται να εξασφαλίζει ζεστό νερό για οικιακή χρήση, σε κτίρια τα οποία έχουν εγκατάσταση ύδρευσης με πίεση όχι περισσότερο από 6 ατμ. (0.6 MPa).
2. Η τοποθέτηση της αντεπίστροφης προστατευτικής βαλβίδας (0.8 MPa) με την οποία έχετε αγοράσει τον θερμοσίφωνα είναι υποχρεωτική. Αυτή η βαλβίδα τοποθετείται στην είσοδο για το κρύο νερό σύμφωνα με τα βέλη στο σώμα του θερμοσίφωνα, τα οποία δείχνουν την κατεύθυνση του εισερχόμενου νερού. Δεν επιτρέπεται άλλα ρακόρ διακοπής μεταξύ της βαλβίδας και της συσκευής.
- Εξαιρέση:** Εάν οι τοπικοί κανονισμοί (κανόνες) απαιτούν τη χρήση μιας άλλης βαλβίδας ασφαλείας ή συσκευής (σύμφωνα με τον κανόνα EN 1487 και EN 1489), θα πρέπει να αγοραστεί χωριστά. Για συσκευές που συμμορφώνονται με το πρότυπο EN 1487 η μέγιστη πίεση λειτουργίας πρέπει να είναι 0,7 MPa. Για άλλες βαλβίδες ασφαλείας, η πίεση βαθμονόμησης πρέπει να είναι με 0,1 MPa κατώτερη από την πίεση που αναγράφεται στην πινακίδα της συσκευής. Σε αυτές τις περιπτώσεις, η βαλβίδα αντεπίστροφής που παρέχεται με τη συσκευή δεν πρέπει να χρησιμοποιείται.
3. Η βαλβίδα αντεπίστροφης ασφαλείας και η σωλήνωση από την βαλβίδα προς τον λέβητα πρέπει να προστατεύονται από πάγωμα. Σε περίπτωση σωληνωτού αγωγού αποστράγγισης – το ελεύθερο άκρο του πρέπει να είναι πάντα ανοιχτό στην ατμόσφαιρα (να μην βυθίζεται σε νερό). Ο σωλήνας πρέπει επίσης να προφυλάσσεται από τον παγετό.
4. Για την ασφαλή εργασία του θερμοσίφωνα η αντεπίστροφη- προστατευτική βαλβίδα πρέπει ταχτικά να καθαρίζεται και ελέγχεται εάν λειτουργεί κανονικά (να μην έχει μπλοκάρει), για τις περιοχές με πολύ ασβεστούχο (σκληρό) νερό πρέπει να καθαρίζεται και από την ασβεστολιθική υφή. Αυτή η υπηρεσία δεν είναι αντικείμενο της εξυπηρέτησης εγγύησης.
5. Για να αποφύγουμε την πρόκληση βλαβών στον χρήστη και σε τρίτα πρόσωπα σε περίπτωση βλαβών στο σύστημα τροφοδότηση με ζεστό νερό είναι απαραίτητο η συσκευή να τοποθετηθεί σε χώρους που έχουν υδρομόνωση δαπέδου και παροχέτευση στην αποχέτευση. Σε καμία περίπτωση κάτω από την συσκευή δεν πρέπει να τοποθετείται αντικείμενα, τα οποία δεν αντέχουν σε υγρασία. Κατά την εγκατάσταση της συσκευής σε χώρους δίχως υδρομόνωση είναι απαραίτητο να κατασκευάσουμε προφυλακτική δεξαμενή κάτω από τον θερμοσίφωνα με δρανίωνα με την αποχέτευση.
6. Κατά τη λειτουργία – (λειτουργία θέρμανσης νερού) - είναι φυσιολογικό να στάζει νερό από την οπή αποστράγγισης της προστατευτικής βαλβίδας. Η ίδια πρέπει να παραμένει ανοικτή προς την ατμόσφαιρα.
7. Πρέπει να ληφθούν μέτρα για την αφαίρεση ή την συλλογή της ποσότητας χυμένου νερού για την αποφυγή ζημιών καθώς.
8. Σε πιθανότητα η θερμοκρασία στο διαμερισμα να γίνει -0c(μειον) το θερμοσιφωναs πρεπει να διερρει. Στην περίπτωση που πρέπει να αδειάσετε τον θερμοσίφωνα από νερό, πρέπει πρώτα να διακόψετε την παροχή του νερού του δικτύου προς τον θερμοσίφωνα. Η παροχή νερού πρέπει να σταματήσει και ταυτόχρονα πρέπει να ανοίξει ο διακόπτης 7 (εικόνα 4) του ζεστού νερού της μπαταρίας ανάμιξης. Ο διακόπτης του ζεστού νερού πρέπει να είναι ανοικτός για να αδειάσει το νερό που έχει μέσα ο θερμοσίφωνα. Εάν δεν υπάρχει τέτοιος διακόπτης στην γραμμή σωλήνωσης, τότε το νερό του θερμοσίφωνα μπορεί να αδειάσει απευθείας από την σωλήνα εισόδου του νερού στον θερμοσίφωνα, όταν αυτός αποσυνδεθεί από την γραμμή παροχής νερού του δικτύου.
9. Η παρούσα οδηγία αφορά όλα τα μοντέλα θερμοσίφωνα, συμπεριλαμβανομένου και τα μοντέλα με ενσωματωμένο εναλλάκτη θερμότητας - άρθρου VII. Αυτές οι συσκευές έχουν ενσωματωμένο εναλλάκτη θερμότητας και προορίζονται για σύνδεση με το σύστημα θέρμανσης με μέγιστη θερμοκρασία του μέσου ανταλλαγής θερμότητας - 80°C.

### Σύνδεση του θερμοσίφωνα προς το ηλεκτρικό δίκτυο

1. Ποτέ να μην θέσετε σε λειτουργία τον θερμοσίφωνα εάν δεν διαπιστωθείτε, ότι είναι γεμάτος με νερό.
2. Κατά την σύνδεση του θερμοσίφωνα προς το ηλεκτρικό δίκτυο θα πρέπει να προσέχετε για την κανονική σύνδεση του αγωγού προστασίας (για τα μοντέλα δίχως καλώδιο και φως).
3. Στα θερμοαντήρες νερού χωρίς καλώδιο τροφοδοσίας το ηλεκτρικό κύκλωμα πρέπει να εφοδιαστεί με μία ασφάλεια και μία ενσωματωμένη συσκευή που διασφαλίζει διαχωρισμό όλων των πόλων κάτω από συνθήκες υπέρτασης κατηγορίας III.
4. Εάν το καλώδιο τροφοδότησης (για τα μοντέλα που έχουν τέτοιο καλώδιο) έχει βλάβη το καλώδιο πρέπει να αντικατασταθεί από εκπρόσωπο του συνεργείου ή από πρόσωπο με παρόμοια ειδικευση για να αποφύγετε οτιδήποτε ρίσκο.
5. Στους θερμοσίφωνα για οριζόντια τοποθέτηση, η μόνωση των τροφοδοτικών καλωδίων της ηλεκτρικής εγκατάστασης πρέπει να προστατεύεται από την επαφή με την φλάντζα της συσκευής (στην περιοχή κάτω από το πλαστικό κάλυμμα). Για παράδειγμα, με μονωτικό σωλήνα με θερμοκρασιακή αντοχή μεγαλύτερη από 90 °C.
6. Κατά τη διάρκεια της θέρμανσης της συσκευής μπορεί να ακούγεται ένα σφύριγμα (όταν το νερό αρχίζει να βράσει). Αυτό είναι φυσιολογικό φαινόμενο και δεν αποτελεί ένδειξη δυσλειτουργίας. Ο θόρυβος γίνεται πιο έντονος με το χρόνο λόγω της συσσώρευσης αλάτων ασβεστίου. Για την εξάλειψη του θορύβου πρέπει να καθαρίσετε τη συσκευή. Η παροχή της υπηρεσίας αυτής δεν καλύπτεται από την εγγύηση.

#### Αξιότιμοι πελάτες,

**Η ομάδα του TESY εγκάρδια σας ευχαριστεί για το νέο προϊόν που αγοράσατε. Ελπίζουμε ότι η νέα σας συσκευή θα συνεισφέρει για την βελτίωση της άνεσης στο σπίτι σας**

## II. ΤΕΧΝΙΚΑ ΧΑΡΑΚΤΗΡΙΣΤΙΚΑ

1. Ονομαστική χωρητικότητα σε λίτρα – κοιτάξε την πινακίδα στην συσκευή.
2. Ονομαστική τάση – κοιτάξε την πινακίδα στην συσκευή.
3. Ονομαστική ισχύ – κοιτάξε την πινακίδα στην συσκευή.
4. Ονομαστική πίεση – κοιτάξε την πινακίδα στην συσκευή

**!** Αυτή δεν είναι η πίεση του δικτύου ύδρευσης. Η πίεση ανακοινώνεται για τη συσκευή και αφορά τις απαιτήσεις των προδιαγραφών ασφαλείας.

5. Τύπος του θερμοσίφωνα – κλειστός θερμαντής συσσώρευσης με θερμομόνωση.

### Για τα μοντέλα χωρίς εναλλάκτη θερμότητας (σερπαντίνα)

6. Η καθημερινή κατανάλωση ηλεκτρικής ενέργειας - βλέπε Παράρτημα I
7. Δηλωμένο προφίλ φορτίου - βλέπε Παράρτημα I
8. Ποσότητα του μικτού νερού στους 40°C V40 σε λίτρα - βλέπε Παράρτημα I
9. Μέγιστη θερμοκρασία θερμοστάτη - βλέπε Παράρτημα I
10. Εργοστασιακές ρυθμίσεις θερμοκρασίας - βλέπε Παράρτημα I
11. Ενεργειακή απόδοση στη θέρμανση του νερού - βλέπε Παράρτημα I

### Για τα μοντέλα με εναλλάκτη θερμότητας (σερπαντίνα)

12. Όγκος συγκράτησης θερμότητας σε λίτρα - βλέπε Παράρτημα II
13. Απώλειες θερμότητας σε μηδενικό φορτίο - βλέπε Παράρτημα II

## III. ΠΕΡΙΓΡΑΦΗ ΚΑΙ ΑΡΧΗ ΛΕΙΤΟΥΡΓΙΑΣ

Η συσκευή έχει σχεδιαστεί για να λειτουργεί σε περιοχές με σκληρότητα νερού έως 10 °dH. Σε περίπτωση που έχει εγκατασταθεί σε μια περιοχή με πιο „σκληρό“ νερό, είναι πολύ πιθανή η ταχεία συσσώρευση αλάτων που έχουν ως αποτέλεσμα τη δημιουργία χαρακτηριστικού θορύβου κατά τη θέρμανση και συμβάλλουν στην ταχεία φθορά του ηλεκτρικού στοιχείου. Για περιοχές με σκληρότερο νερό, συνιστάται να καθαρίζετε τη συσκευή από τα συσσωρευμένα άλατα κάθε χρόνο, καθώς και να χρησιμοποιείτε τον θερμαντήρα με ισχύ μέχρι 2 kW

1. Το σώμα συνιστάται από δεξαμενή από χάλυβα (δεξαμενή νερού) και εξωτερικό πλαστικό περίβλημα με θερμομόνωση μεταξύ τους από οικολογικά καθαρή αφροπολυουρεθάνη υψηλής πυκνότητας. Η δεξαμενή νερού εξασφαλίζεται με δυο σωλήνες με σπείρωμα G1/2 για τροφοδότηση με κρύο νερό (με μπλε δακτύλιο) και για απορροή του ζεστού νερού (με κόκκινο δακτύλιο).

Η εσωτερική δεξαμενή ανάλογα με το μοντέλο μπορεί να είναι δυο ειδών

- μπορεί είναι κατασκευασμένη από μαύρο χάλυβα ο οποίος προφυλάσσει από την διάβρωση με ειδική υαλο-κεραμική κάλυψη ή εμαγιέ κάλυψη
- μπορεί είναι κατασκευασμένη από ανοξείδωτο χάλυβα.

Στους κάθετους θερμοσίφωνες μπορεί να είναι ενσωματωμένος εναλλάκτης θερμότητας (σερπαντίνα). Η είσοδος και η έξοδος της σερπαντίνας βρίσκονται πλαγίως και συνιστούνται από σωλήνα με σπείρωμα G3/4

2. Στην φλάντζα είναι τοποθετημένος ο ηλεκτρικός θερμαντής. Στους θερμοσίφωνες με ειδική υαλο-κεραμική κάλυψη είναι τοποθετημένος και ο προφυλακτήρας μαγνησίου.

Ο ηλεκτρικός θερμαντής χρησιμοποιείται για την θέρμανση του νερού στην δεξαμενή και διαχειρίζεται από τον θερμοστάτη ο οποίος αυτόματα διατηρεί την προκαθορισμένη θερμοκρασία.

Ο θερμοδιακόπτης είναι μία ενσωματωμένη διάταξη για προστασία από υπερθέρμανση η οποία αποσυνδέει τον θερμαντή από το ηλεκτρικό δίκτυο όταν η θερμοκρασία του νερού φτάσει σε πολύ υψηλές θερμοκρασίες.

3. Η αντεπίστροφη- προστατευτική βαλβίδα αποτρέπει την πλήρες εκκένωση της συσκευής όταν σταματήσει η τροφοδότηση με κρύο νερό από το δίκτυο. Η βαλβίδα προστατεύει την συσκευή από την αύξηση της πίεσης στην δεξαμενή ως τιμές υψηλότερες από την επιτρεπτή σε καθεστώς θέρμανσης (προσοχή με την αύξηση της θερμοκρασίας η πίεση αυξάνεται) με την εκροή του περιττού νερού από το άνοιγμα απορροής. Κανονικό είναι σε καθεστώς θέρμανσης από το άνοιγμα απορροής να σταλάζει νερό και αυτό πρέπει να το έχουμε υπόψη κατά την τοποθέτηση και συναρμολόγηση του θερμοσίφωνα .

**!** Η αντεπίστροφη- προστατευτική βαλβίδα δεν μπορεί να προφυλάξει την συσκευή όταν η πίεση του δικτύου είναι μεγαλύτερη από την ανακοινωμένη.

## IV. ΕΓΚΑΤΑΣΤΑΣΗ ΚΑΙ ΣΥΝΔΕΣΗ

**!** Προσοχή! Η λανθασμένη εγκατάσταση και σύνδεση της συσκευής θα το καταστήσει επικίνδυνο για την υγεία και την ζωή των καταναλωτών, καθώς είναι δυνατόν να προκαλέσει σοβαρές και μακροχρονίες συνέπειες γι αυτούς, συμπεριλαμβανομένης, ενδεικτικά, σωματικών βλαβών και/ ή θανάτου. Αυτό μπορεί επίσης να προκαλέσει ζημία για την περιουσία τους / βλάβη και / η καταστροφή/, καθώς και ζημία τρίτων που προκλήθηκαν συμπεριλαμβανομένης αλλά όχι μόνο από πλημμυρες, εκρηξη και πυρκαγιές. Η εγκατάσταση, η σύνδεση στο υδραυλικό και ηλεκτρικό δίκτυο και η θέση σε λειτουργία πρέπει να πραγματοποιούνται αποκλειστικά και μόνο από εξειδικευμένους ηλεκτρολόγους και τεχνικούς επισκευής και εγκατάστασης της συσκευής, που έχουν αποκτήσει την αρμοδιότητά τους στο έδαφος του κράτους στο οποίο πραγματοποιείται η εγκατάσταση και θέση σε λειτουργία της συσκευής και σύμφωνα με τους κανονισμούς τους.

**!** **ΣΗΜΕΙΩΜΑ:** Η εγκατάσταση της συσκευής είναι για λογαριασμό.

### 1. Εγκατάσταση

Συνιστάται η εγκατάσταση της συσκευής να είναι πλησιέστερα στον τόπο χρησιμοποίησης του ζεστού νερού, για να μειωθούν οι θερμικές απώλειες στους αγωγούς. Όταν πραγματοποιούμε εγκατάσταση της συσκευής σε λουτρό ο θερμοσίφωνα πρέπει να τοποθετηθεί σε τέτοιο μέρος ώστε να μην περιχύνεται με νερό. Η συσκευή αναρτάται από το φέρον έλασμα τοποθετημένο στο σώμα του θερμοσίφωνα (Σε περίπτωση που το φέρον έλασμα δεν είναι τοποθετημένο πρέπει να συναρμολογηθεί με τους κοχλίες που βρίσκονται στην συσκευασία). Η ανάρτηση πραγματοποιείται σε δύο γάντζους (Ø 10 mm), στερεωμένοι με σιγουριά στον τοίχο (δεν συμπεριλαμβάνονται στην συσκευασία στο σετ ανάρτησης). Η κατασκευή του φέροντος έλασμα στους θερμοσίφωνες για κάθετη εγκατάσταση είναι πολλαπλών χρήσεων και επιτρέπει οι αποστάσεις μεταξύ των γάντζων και είναι μεταξύ 220 και 310 χιλιοστά. (Σχήμα 1.α). Στους θερμοσίφωνες για οριζόντια τοποθέτηση οι αποστάσεις μεταξύ των γάντζων είναι διαφορετικές ανάλογα με το μοντέλο και αναφέρονται στον πίνακα 2 (Σχήμα 1.β).

**!** Για να αποφύγουμε την πρόκληση βλαβών στον χρήστη και σε τρίτα πρόσωπα σε περίπτωση βλαβών στο σύστημα τροφοδότηση με ζεστό νερό είναι απαραίτητο η συσκευή να τοποθετηθεί σε χώρους που έχουν υδρομόνωση δαπέδου και παροχέτευση στην αποχέτευση. Σε καμία περίπτωση κάτω από την συσκευή δεν πρέπει να τοποθετείται αντικείμενα, τα οποία δεν αντέχουν σε υγρασία. Κατά την εγκατάσταση της συσκευής σε χώρους δίχως υδρομόνωση είναι απαραίτητο να κατασκευάσουμε προφυλακτική δεξαμενή κάτω από τον θερμοσίφωνα με δrainωση προς την αποχέτευση.

**!** **ΣΗΜΕΙΩΜΑ:** Η προφυλακτική δεξαμενή δεν συμπεριλαμβάνεται στο σετ και επιλέγεται από τον χρήστη.

### 2. Σύνδεση του θερμοσίφωνα με το υδραυλικό δίκτυο

Σχήμα 4

Όπου: 1 - σωλήνας εισόδου, 2 - προφυλακτική βαλβίδα. – 3 βαλβίδα ρύθμισης (για πίεση στο δίκτυο ύδρευσης πάνω από 0,7 MPa), 4 – κρουσός διακοπής 5- χωνί για σύνδεση με το δίκτυο αποχέτευσης, 6 – λάστιχο, 7 - καπούλα για διερρεβσι το θερμοσίφωνα

Κατά την σύνδεση του θερμοσίφωνα με το υδραυλικό δίκτυο πρέπει να έχουμε υπόψη μας τις ενδείξεις των χρωματιστών δακτυλίων στους σωλήνες:

μπλε – για το κρύο νερό (εισερχόμενο) νερό,  
κόκκινο – για το ζεστό (εξερχόμενο) νερό.

Η τοποθέτηση της αντεπίστροφης προστατευτικής βαλβίδας (I) 8 MPa) με την οποία έχετε αγοράσει τον θερμοσίφωνα είναι υποχρεωτική. Αυτή η βαλβίδα τοποθετείται στην είσοδο για το κρύο νερό σύμφωνα με τα βέλη στο σώμα του θερμοσίφωνα, τα οποία δείχνουν την κατεύθυνση του εισερχόμενου νερού. Δεν επιτρέπεται άλλα ρακόρ διακοπής μεταξύ της βαλβίδας και της συσκευής.

**Εξαιρέση:** Εάν οι τοπικοί κανονισμοί (κανόνες) απαιτούν τη χρήση μιας άλλης βαλβίδας ασφαλείας ή συσκευής (σύμφωνα με τον κανόνα EN 1487 και EN 1489), θα πρέπει να αγοραστεί χωριστά. Για συσκευές που συμμορφώνονται με το πρότυπο EN 1487 η μέγιστη πίεση λειτουργίας πρέπει να είναι 0,7 MPa. Για άλλες βαλβίδες ασφαλείας, η πίεση βαθμονόμησης πρέπει να είναι με 0,1 MPa κατώτερη από την πίεση που αναγράφεται στην πινακίδα της συσκευής. Σε αυτές τις περιπτώσεις, η βαλβίδα αντεπίστροφης που παρέχεται με τη συσκευή δεν πρέπει να χρησιμοποιείται.

**!** Η ύπαρξη άλλων (παλιών) αντεπίστροφων- προστατευτικών βαλβίδων μπορεί να προκαλέσει βλάβη στην δικιά σας συσκευή και θα πρέπει να τις απομακρύνετε (αποσυνδέσετε).

**!** Δεν επιτρέπονται άλλες βαλβίδες διακοπής μεταξύ της βαλβίδας αντεπίστροφής (διάταξης ασφαλείας) και της συσκευής.

**!** Δεν επιτρέπεται το βίδωμα της βαλβίδας σε σπείρωμα με μήκος πάνω από 10 χιλιοστά. Στην αντίθετη περίπτωση αυτό μπορεί να προκαλέσει βλάβη στην δικιά σας βαλβίδα και είναι επικίνδυνο για την συσκευή σας.

**!** Στους θερμοσίφωνες με κάθετη τοποθέτηση η προστατευτική βαλβίδα πρέπει να είναι συνδεδεμένη με τον σωλήνα εισόδου με κατεβασμένο πλαστικό πάνελ της συσκευής.

**!** Η βαλβίδα αντεπιστροφής ασφαλείας και η σωλήνωση από την βαλβίδα προς τον λέβητα πρέπει να προστατεύονται από πάγωμα. Σε περίπτωση σωληνωτού αγωγού αποστράγγισης – το ελεύθερο άκρο του πρέπει να είναι πάντα ανοιχτό στην ατμόσφαιρα (να μην βυθίζεται σε νερό). Ο σωλήνας πρέπει επίσης να προφυλάσσεται από τον παγετό.

Η πλήρωση του θερμοσίφωνα με νερό πραγματοποιείται ανοίγοντας τον διακόπτη κρύου νερού από το δίκτυο ύδρευσης και του διακόπτη του ζεστού νερού στην μπαταρία ανάμιξης. Μετά την πλήρωση του θερμοσίφωνα με νερό, από τη μπαταρία ανάμιξης πρέπει να υπάρχει συνεχής ροή χωρίς διακοπή. Τώρα μπορείτε να σταματήσετε τον διακόπτη του ζεστού νερού της μπαταρίας ανάμιξης.

Στην περίπτωση που πρέπει να αδειάσετε τον θερμοσίφωνα από νερό, πρέπει πρώτα να διακόψετε την παροχή του νερού του δικτύου προς τον θερμοσίφωνα. Η παροχή νερού πρέπει να σταματήσει και ταυτόχρονα πρέπει να ανοίξει ο διακόπτης 7 (εικόνα 4) του ζεστού νερού της μπαταρίας ανάμιξης. Ο διακόπτης του ζεστού νερού πρέπει να είναι ανοικτός για να αδειάσει το νερό που έχει μέσα ο θερμοσίφωνα. Εάν δεν υπάρχει τέτοιος διακόπτης στην γραμμή σωληνώσεως, τότε το νερό του θερμοσίφωνα μπορεί να αδειάσει απευθείας από την σωλήνα εισόδου του νερού στον θερμοσίφωνα, όταν αυτός αποσυνδεθεί από την γραμμή παροχής νερού του δικτύου.

Όταν απομακρύνουμε την φλάντζα είναι κανονικό να τρέξουν μερικά λίτρα νερό που έχουν μείνει στην δεξαμενή.

**!** Κατά την εκροή πρέπει να λαμβάνεται μέτρα για την αποφυγή ζημιών από το νερό που βγαίνει.

Σε περίπτωση που η πίεση στο δίκτυο ύδρευσης υπερβαίνει την αξία που ορίζεται στην παράγραφο II πιο πάνω, είναι αναγκαίο να εγκατασταθεί μια βαλβίδα μείωσης πίεσης, διαφορετικά ο λέβητας δεν θα λειτουργεί σωστά. Ο κατασκευαστής δεν αναλαμβάνει ευθύνες για τα προβλήματα από την μη κανονική εκμετάλλευσή.

### 3. Σύνδεση του θερμοσίφωνα προς το ηλεκτρικό δίκτυο.

**!** Πριν να συνδέσετε την ηλεκτρική τροφοδότηση, θα πρέπει να διαπιστωθεί ότι η συσκευή είναι γεμάτη με νερό.

**3.1.** Στα μοντέλα εφοδιασμένα με καλώδιο τροφοδότησης σετ με φως η σύνδεση πραγματοποιείται βάζοντας το φως στη πρίζα. Η αποσύνδεση από το ηλεκτρικό δίκτυο πραγματοποιείται αποσυνδέοντας το φως από τη πρίζα.

**!** Η πρίζα πρέπει να συνδεθεί σωστά σε ένα ξεχωριστό ηλεκτρικό κύκλωμα που προστατεύεται από ασφάλεια και να έχει γείωση.

**3.2.** Θερμαντήρες νερού εξοπλισμένοι με καλώδιο τροφοδοσίας χωρίς βύσμα

Η συσκευή πρέπει να είναι συνδεδεμένη σε ένα ξεχωριστό ηλεκτρικό κύκλωμα από τη σταθερή ηλεκτρική εγκατάσταση που είναι

εφοδιασμένο με ασφάλεια με ονομαστικό ρεύμα 16A (20A για ισχύ > 3700W). Η σύνδεση θα πρέπει να είναι μόνιμη – χωρίς ρευματολήπτες. Το ηλεκτρικό κύκλωμα πρέπει να εφοδιαστεί με μία ασφάλεια και μία ενσωματωμένη συσκευή που διασφαλίζει διαχωρισμό όλων των πόλων κάτω από συνθήκες υπέρτασης κατηγορίας III.

Η σύνδεση των καλωδίων ρεύματος της συσκευής θα πρέπει να γίνεται ως εξής:

- Καλώδιο με χρώμα καφέ της μόνωσης – στον αγωγό φάσης της ηλεκτρικής εγκατάστασης (L)
- Καλώδιο με χρώμα μπλε της μόνωσης – στον ουδέτερο αγωγό της ηλεκτρικής εγκατάστασης (N)
- Καλώδιο με χρώμα κιτρινοπράσινο της μόνωσης – στον αγωγό προστασίας της ηλεκτρικής εγκατάστασης (⊥)

**3.3.** Θερμαντήρες νερού χωρίς καλώδιο τροφοδοσίας

Η συσκευή πρέπει να είναι συνδεδεμένη σε ένα ξεχωριστό ηλεκτρικό κύκλωμα από τη σταθερή ηλεκτρική εγκατάσταση που είναι εφοδιασμένο με ασφάλεια με ονομαστικό ρεύμα 16A (20A για ισχύ > 3700W). Η σύνδεση πραγματοποιείται με χάλκινους μονόκλωνους (σκληρούς) αγωγούς - καλώδιο 3x2,5 mm<sup>2</sup> συνολικής ισχύος 3000W (καλώδιο 3x4.0 mm<sup>2</sup> για ισχύ > 3700W).

Στο ηλεκτρικό κύκλο τροφοδότησης της συσκευής πρέπει να είναι ενσωματωμένη διάταξη η οποία να εξασφαλίζει την αποσύνδεση όλων των πόλων σε περίπτωση υπερβολικής τάσης κατηγορία III.

Για να τοποθετηθεί το καλώδιο ηλεκτρικής τροφοδότησης προς τον θερμοσίφωνα είναι απαραίτητο να βγάλουμε το πλαστικό κάλυμμα.

Η σύνδεση των τροφοδοτικών καλωδίων πρέπει να αντιστοιχεί των επιγραφών επάνω στα βύσματα επαφής ως ακολούθως:

- το καλώδιο φάσης στο A ή A1 ή L ή L1
- το ουδέτερο καλώδιο στο N (B ή B1 ή N1)
- Είναι υποχρεωτικό η σύνδεση του προστατευτικού αγωγού με την βιδωτή σύνδεση με το σήμα (⊥).

Μετά την εγκατάσταση του πλαστικού καλύμματος τοποθετείται ξανά στην αρχική του θέση.

Εξηγήσεις προς το σχήμα 3:

T2 – θερμοδιακόπτης; T1 – ρυθμιστής θερμοκρασίας; S – διακόπτης; R – θερμαντής; SL1, SL2, SL3 – ενδεικτική λυχνία; F – φλάντζα.

### V. ΑΝΤΙΔΙΑΒΡΩΤΙΚΗ ΠΡΟΣΤΑΣΙΑ - ΑΝΟΔΟΣ ΜΑΓΝΗΣΙΟΥ (ΓΙΑ ΘΕΡΜΟΣΙΦΩΝΕΣ ΜΕ ΔΕΞΑΜΕΝΗ ΜΕ ΥΑΛΟ-ΚΕΡΑΜΙΚΗ ΚΑΛΥΨΗ)

Η άνοδος μαγνησίου προστατεύει την εσωτερική επιφάνεια της δεξαμενής από διάβρωση.

Η άνοδος είναι ένα στοιχείο το οποίο καταναλώνεται και υπάγεται σε αλλαγή ανά τακτά χρονικά διαστήματα.

Με σκοπό την μακρόχρονη και δίχως βλάβες εκμετάλλευση του δικού σας θερμοσίφωνα ο κατασκευαστής συνιστά τον έλεγχο ανά τακτά χρονικά διαστήματα της κατάστασης της ανόδου μαγνησίου από διαπιστευμένο τεχνίτη και αλλαγή σε περίπτωση ανάγκης. Αυτό μπορεί να γίνει κατά τον περιοδικό έλεγχο προφύλαξης.

Για να πραγματοποιηθεί η αλλαγή της ανόδου επικοινωνήστε με τα διαπιστευμένα συνεργεία.

### VI. ΕΡΓΑΣΙΑ ΜΕ ΤΗΝ ΣΥΣΚΕΥΗ

#### 1. Θέσει σε λειτουργία της συσκευής.

Πριν να θέσετε σε λειτουργία την συσκευή πρέπει να βεβαιωθείτε, ότι ο θερμοσίφωνα είναι συνδεδεμένος κανονικά στο ηλεκτρικό δίκτυο και είναι γεμάτος με νερό.

Η θέση σε λειτουργία του θερμοσίφωνα πραγματοποιείται δια μέσω διακόπτη ενσωματωμένο στο δίκτυο και ο οποίος περιγράφεται στο σημείο 3.3. του άρθρου IV, ή συνδέετε το φως στην πρίζα (σε περίπτωση που το μοντέλο είναι με καλώδιο με φως).

#### 2. Θερμοσίφωνες με ηλεκτρομηχανικό έλεγχο

Εικ. 2 όπου:

- 1 - Θερμορυθμιστής
- 2 - Διακόπτης ισχύος
- 3 - Ενδεικτικές λυχνίες

#### Θερμορυθμιστής (1) και ενδυκτική λυχνία «θέρμανση / έτοιμος για χρήση»

Η ρύθμιση της θερμοκρασίας γίνεται μέσω του διακόπτη του θερμορυθμιστή (1). Αυτή η ρύθμιση επιτρέπει τον ομαλό καθορισμό της επιθυμητής θερμοκρασίας.

Στην εικ. 2 φαίνεται η κατεύθυνση περιστροφής των επιλογέων.

**ΕΞΟΙΚΟΝΟΜΗΣΗ ΕΝΕΡΓΕΙΑΣ** - Στη λειτουργία αυτή το νερό στη συσκευή θα έχει θερμοκρασία περίπου 60 °C. Με τον τρόπο αυτο μειώνονται οι απώλειες θερμότητας.

Ενδυκτική λυχνία «θέρμανση / έτοιμος για χρήση» - δείχνει την κατάσταση / τη λειτουργία στην οποία βρίσκεται η συσκευή: ανάβει το κόκκινο φως όταν θερμαίνεται το νερό και ανάβει το μπλε φως όταν επιτευχθεί η καθορισμένη από το θερμοστάτη θερμοκρασία του νερού. Η λυχνία δεν ανάβει όταν ο διακόπτης ισχύος είναι απενεργοποιημένος.

#### Διακόπτης ισχύος (2) και ενδυκτικές λυχνίες

Διακόπτης ισχύος ενός επιπέδου:

**0** – θέση απενεργοποίησης;

**I** – θέση ενεργοποίησης;

Ενδυκτική λυχνία ισχύος **I** ανάβει σε περίπτωση ενεργοποιημένου **I** επιπέδου του διακόπτη.

Διακόπτης ισχύος δύο επιπέδων:

**0** – θέση απενεργοποίησης;

**I, II** – θέση ενεργοποίησης;

Επιλογή επιπέδου ισχύος για τη θέρμανση:

Δηλούμενη ισχύς (σημειώνεται στην πινακίδα της μονάδας)	Ενεργοποιημένο (I) επίπεδο	Ενεργοποιημένο (II) επίπεδο
1200 W	600 W	1200 W
1600 W	800 W	1600 W
2400 W	1200 W	2400 W

Σε περίπτωση I επίπεδο του διακόπτη η ενδεικτική λυχνία ισχύος I είναι αναμμένη.

Σε περίπτωση II επίπεδο του διακόπτη εκτός από την ενδεικτική λυχνία ισχύος I, ανάβει και η ενδεικτική λυχνία ισχύος II.

### 3. Προστασία από άποψη θερμοκρασίας

Η συσκευή είναι εξοπλισμένη με ειδική διάταξη (θερμοδιακόπτης) για προστασία από υπερθέρμανση του νερού, η οποία θέτει εκτός λειτουργία τον θερμαντή από το ηλεκτρικό δίκτυο, όταν η θερμοκρασία φτάσει υπερβολικά υψηλές τιμές.

**!** Μετά την ενεργοποίηση, η συσκευή αυτή δεν ανανεώνει τη λειτουργία της αυτόματα και δεν θα λειτουργήσει η μονάδα. Επικοινωνήστε με ένα εξουσιοδοτημένο κέντρο επισκευών για την αντιμετώπιση του προβλήματος.

## VII. ΜΟΝΤΕΛΑΜΕ ΕΝΑΛΛΑΚΤΗ ΘΕΡΜΟΤΗΤΑΣ (ΣΕΡΠΑΝΤΙΝΑ) – ΕΙΚ.1C, ΕΙΚ.1D, ΕΙΚ.1E ΚΑΙ ΠΙΝΑΚΑΣ.3 ÷ 5

Αυτές οι συσκευές έχουν ενσωματωμένο εναλλάκτη θερμότητας και προορίζονται για σύνδεση με το σύστημα θέρμανσης με μέγιστη θερμοκρασία του μέσου ανταλλαγής θερμότητας - 80°C. Η διαχείριση της ροής διαμέσου του εναλλάκτη θερμότητας είναι θέμα απόφασης της συγκεκριμένης εγκατάστασης, καθώς η επιλογή της διαχείρισης θα πρέπει να γίνει στο σχεδιασμό της (για παράδειγμα: εξωτερικός θερμοστάτης για τη μέτρηση της θερμοκρασίας μέσα στη δεξαμενή νερού και για τη διαχείριση της αντλίας κυκλοφορίας ή μιας μαγνητικής βαλβίδας).

Οι θερμοσίφωνες με εναλλάκτη θερμότητας παρέχουν τη δυνατότητα θέρμανσης νερού ακολουθώντας δύο μεθόδους:

1. Μέσω εναλλάκτη θερμότητας (σερπαντίνα) - κύριος τρόπος θέρμανσης του νερού

2. Μέσω βοηθητικού ηλεκτρικού θερμαντήρα με αυτόματη διαχείριση, που είναι ενσωματωμένος στη συσκευή - χρησιμοποιείται όταν χρειάζεται επιπλέον θέρμανση του νερού ή σε περίπτωση επισκευής του συστήματος στον εναλλάκτη θερμότητας (σερπαντίνα). Η ηλεκτρική συνδέση και η εργασία με τη συσκευή αναφέρονται στις προηγούμενες παραγράφους.

### Εγκατάσταση

Εκτός με τον προαναφερόμενο τρόπο εγκατάστασης το ιδιαίτερο σε αυτά τα μοντέλα είναι ότι είναι απαραίτητο ο εναλλάκτης θερμότητας να συνδεθεί με την εγκατάσταση θέρμανσης. Η σύνδεση πραγματοποιείται τρώοντας τις κατευθύνσεις τις οποίες δείχνουν τα βέλη στο σχήμα 1c, 1d, 1e.

Εμείς σας συνιστάμε να τοποθετήσετε βαλβίδες διακοπής στην είσοδο και στην έξοδο του εναλλάκτη θερμότητας. Όταν σταματάει η ροή του φορέα θερμότητας με την κάτω βαλβίδα (διακοπής) θα αποφύγετε την ανεπιθύμητη κυκλοφορία του φορέα θερμότητας στους περιόδους όταν χρησιμοποιείται μόνο ηλεκτρική θέρμανση.

Όταν αποσυναρμολογείται τον δικό σας θερμοσίφωνα με εναλλάκτη θερμότητας είναι απαραίτητο οι δυο βαλβίδες να είναι κλειστές.

**!** Απαιτείται να χρησιμοποιούνται διηλεκτρικά δαχτυλίδια για να συνδέσετε τον εναλλάκτη θερμότητας με την εγκατάσταση με σωλήνες χαλκού.

**!** Για τον περιορισμό της διάβρωσης, στην εγκατάσταση πρέπει να χρησιμοποιούνται σωλήνες με περιορισμένη διάχυση των αερίων.

### Μοντέλα με έναν εναλλάκτη θερμότητας και φυσίγγιο θερμοισθητήρα

**!** Η εγκατάσταση της μονάδας είναι με έξοδα του αγοραστή και πρέπει να εκτελείται από έναν εξειδικευμένο τεχνικό, σύμφωνα με τις βασικές οδηγίες και το παρόν παράρτημά τους.

Τεχνικές προδιαγραφές:

Τύπος	GCV6S 8047	GCV9S 10047	GCV9S 12047	GCV9S 15047	GCV11S0 15047
Επιφάνεια της σερπαντίνας (m <sup>2</sup> )	0.45	0.7	0.7	0.7	0.83
Όγκος της σερπαντίνας (l)	2.16	3.23	3.23	3.23	3.88
Πίεση λειτουργίας της σερπαντίνας (MPa)	0.6	0.6	0.6	0.6	0.6
Μέγιστη θερμοκρασία του μέσου ανταλλαγής θερμότητας (°C)	80	80	80	80	80

Στα μοντέλα με δυνατότητα τοποθέτησης του φυσίγγιου θερμοισθητήρα που παρέχεται με τη συσκευή, αυτό θα πρέπει να εγκατασταθεί στην υποδοχή με την ένδειξη „TS”. Το σπείρωμα θα πρέπει να στεγανοποιηθεί.

### Μοντέλα με δύο εναλλάκτες θερμότητας και φυσίγγιο θερμοισθητήρα

Τα μοντέλα αυτά επιτρέπουν τη σύνδεση με δύο εξωτερικές πηγές θερμότητας - ηλιακό συλλέκτη και τοπική ή κεντρική θέρμανση του νερού.

Σημάνσεις στις σερπαντίνες:

- S1 και το βέλος να κατευθύνεται προς την έξοδο της σερπαντίνας – είσοδος της σερπαντίνας S1
- S1 και το βέλος να κατευθύνεται από την έξοδο της σερπαντίνας προς τα έξω – έξοδος της σερπαντίνας S1
- S2 και το βέλος να κατευθύνεται προς την έξοδο της σερπαντίνας – είσοδος της σερπαντίνας S2
- S2 και το βέλος να κατευθύνεται από την έξοδο της σερπαντίνας – έξοδος της σερπαντίνας S2

Στη δεξαμενή νερού υπάρχει ένα συγκολλημένο περικόχλιο με εσωτερικό σπείρωμα ½” για την εγκατάσταση θερμικού καθετήρα - που σημειώνεται με «TS». Στον εξοπλισμό της μονάδας υπάρχει φυσίγγιο από ορείχαλκο για το θερμικό καθετήρα, που θα πρέπει να βιδωθεί σε αυτό το περικόχλιο.

Τεχνικές προδιαγραφές:

Τύπος	GCV7/4S 10047	GCV7/4S 12047	GCV7/4S 15047
Επιφάνεια της σερπαντίνας S1 (m <sup>2</sup> )	0.5	0.5	0.5
Επιφάνεια της σερπαντίνας S2 (m <sup>2</sup> )	0.3	0.3	0.3
Όγκος της σερπαντίνας S1 (l)	2.4	2.4	2.4
Όγκος της σερπαντίνας S2 (l)	1.4	1.4	1.4
Πίεση λειτουργίας της σερπαντίνας S1 (MPa)	0.6	0.6	0.6
Πίεση λειτουργίας της σερπαντίνας S2 (MPa)	0.6	0.6	0.6
Μέγιστη θερμοκρασία του μέσου ανταλλαγής θερμότητας (°C)	80	80	80

## VIII. ΣΥΝΤΗΡΗΣΗ ΑΝΑ ΤΑΚΤΑ ΧΡΟΝΙΚΑ ΔΙΑΣΤΗΜΑΤΑ

Για την κανονική λειτουργία του θερμοσίφωνα, από την επίδραση της υψηλής θερμοκρασίας στην επιφάνεια του θερμαντή εναποτίθεται ασβεστόλιθος (δηλαδή ασβεστολιθική υφή). Αυτό μειώνει την ανταλλαγή θερμότητας μεταξύ του θερμαντή και του νερού. Η θερμοκρασία της επιφάνειας του θερμαντή και στην περιοχή γύρω του αυξάνεται. Εμφανίζεται χαρακτηριστικός θόρυβος (βραζόμενου νερού). Ο θερμοστάτης θέτετε σε λειτουργία και εκτός λειτουργίας πιο συχνά. Τότε είναι πιθανή η «ψευδής» θέσει σε λειτουργία της θερμικής προστασίας. Λόγω αυτό ο παραγωγός αυτής της συσκευής συνιστά κάθε δυο χρόνια να πραγματοποιείται προφυλακτικός έλεγχος του θερμοσίφωνα από διαπιστευμένο συνεργείο. Αυτός ο έλεγχος προφύλαξης πρέπει να συμπεριλαμβάνει καθαρισμό και έλεγχο της ανόδου προστασίας (για θερμοσίφωνες με υαλο-κεραμική κάλυψη) η οποία σε περίπτωση ανάγκης πρέπει να αντικατασταθεί με καινούρια άνοδος.

Για να καθαρίσετε τη συσκευή χρησιμοποιήστε ένα υγρό πανί. Μην χρησιμοποιείτε σκληρά καθαριστικά ή καθαριστικά που περιέχουν διαλύτες. Μην κρατάτε τη συσκευή κάτω από τρεχούμενο νερό.

**Ο κατασκευαστής δεν φέρει ευθύνη για όλες τις επιπτώσεις, λόγω της μη τήρησης των παρόντων οδηγιών.**



### Οδηγίες προστασίας του περιβάλλοντος

Οι παλιές ηλεκτρικές συσκευές περιέχουν πολύτιμα υλικά λόγω αυτού δεν πρέπει να ρίχνονται μαζί με τα οικιακά σκουπίδια! Σας παρακαλούμε για την ενεργή συνδρομή σας για την διαφύλαξη του περιβάλλοντος παραδίδοντας τις παλιές συσκευές στα οργανωμένα κέντρα ανακύκλωσης (σε περίπτωση που υπάρχουν τέτοια κέντρα).

## 1. ВАЖНИ ПРАВИЛА

1. Овој технички опис и прирачник за употреба е подготвен со цел да Ве запознае со производот и условите за правилна инсталација и употреба. Овие инструкции се наменети за квалификувани техничари, кои ќе ја изведат инсталацијата, расклопувањето и поправките во случај на дефект.
2. Ве молиме запомнете дека следењето на инструкциите првично е во интерес на потрошувачот, но со тоа истовремено е и услов на гаранцијата, како што е назначено на гарантниот лист, така што потрошувачот може да ги користи бесплатните услуги со гаранцијата. Производителот не е одговорен за штета на уредот која е предизвикана како резултат на работа и/или инсталација која не кореспондира на инструкциите.
3. Електричниот бојлер се согласува со барањата на EN 60335-1, EN 60335-2-21.
4. Овој уред може да се употребува од деца постари од 3 години и лица со намалени физички, сензорни или ментални способности или недостиг на знаење и искуство ако се надгледуваат или насочуваат во врска со употребата на уредот на безбеден начин и ги разбираат вклучените опасности.
5. Децата не смеат да си играат со уредот.
6. Деца на возраст од 3 до 8 години имаат право да работат само со славината приклучена на бојлерот.
7. Чистењето и одржувањето не смеат да го изведуваат деца без надзор.

**⚠ ВНИМАНИЕ! Погрешната инсталација и поврзување на апаратот може да предизвика опасност за здравјето и животот на корисниците како е можно да нанесе тешки континуирани последици на нив, вклучувајќи но не ограничувајќи со физички оштетувања и / или смрт. Ова исто така може да доведе до оштетувања на нивниот имот/ оштеување и / или уништување( како и тоа на трети страни предизвикани вклучувајќи, но не само од поплавување, експлозија и пожар.**

*Инсталирањето, поврзувањето со водоводната електричната мрежа пуштањето во експлоатација мора да го извршуват само и единствено квалификувани електричари и техничари, овластени за ремонт и инсталирање на апаратот, кои се добиле правоспособност на територијата на земјата на која се врши инсталирањето и пуштањето во експлоатација на апаратот и во согласност со нормативната уредба.*

**⚠ Сите промени и модификации на конструкцијата и електричните кола на бојлерот се забранети. Ако се установат промени и модификации при проверка, гаранцијата на уредот станува неважечка и се поништува. Промени и модификации се сите случаи на отстранување на елементи вградени од страна на производителот, додавање на дополнителни компоненти на бојлерот, замена на елементи со слични елементи кои не се одобрени од производителот.**

### Монтирање

1. Бојлерот за вода мора да се монтира во места со нормална отпорност на пожар.
2. Во случај на монтажа на уредот во бања, избраната локација мора да ја исклучи можноста за прскање на вода преку тушок или додатокот за туширање.
3. Тој е дизајниран за работа само во затворени и загреани простории каде температурата не е пониска од 4°C и не е дизајниран да работи во континуиран, проточен режим.
4. Уредот е фиксиран за сид преку држач за монтажа кој е прикачен за телото на уредот (ако држачот не е прикачен, треба да се прикачи со доставените завртки). Двете куки се користат за закачување на уредот (мин. Ø 10 mm) и цврсто треба да се прикачат на сидот (не се вклучени во сетот за монтажа).

### Поврзување со водовод

1. Намената на уредот е доставување на топла вода во дом кој е опремен со водоводен систем со притисок понизок од 6 бари (0,6 Мра).
  2. **Монтирањето на безбедносниот вентил кој е доставен со бојлерот е задолжително.** Безбедносниот вентил мора да се монтира на цевката за ладна вода, следејќи ја насоката на стрелката која е испечатена на телото и ја покажува насоката на влезната вода. Не смее да се монтираат дополнителни запирни вентили меѓу безбедносниот вентил и бојлерот.
- Исклучок:** Ако локалните регулативи (норми) бараат употреба на дополнителен заштитен вентил или механизам (во согласност со EN 1487 или EN 1489), тогаш мора дополнително да се купи. За механизми кои работат во согласност со EN 1487 назначениот работен притисок не смее да биде повисок од 0.7 Мра. За други заштитни вентили, притисокот на кои се калибрирани треба да биде за 0.1 Мра понизок од назначениот притисок на знакот на уредот. Во тој случај, безбедносниот вентил кој е доставен со уредот не треба да се користи.
3. Заштитниот вентил и цевката меѓу вентилот и бојлерот мора да се заштитат од замрзнување. При истекување, цреволото – е секогаш слободно и отворено на атмосфера (не потопено во вода). Осигурајте се едка цреволото е заштитено од замрзнување.
  4. Со цел да се осигура безбедна работа на бојлерот, безбедносниот вентил мора редовно да се чисти и проверува дали функционира нормално/ вентилот не смее да биде попречен/, и за региони со многу тврда вода треба да се чисти од насобраниот бигор. Оваа услуга не е покриена со гаранцијата.
  5. Со цел да се спречи повреда на корисникот и трети лица во случај на грешка во системот кој овозможува топла вода, уредот мора да се монтира во просторија која има подна хидроизолација и одвод. Не поставувајте предмети, кои не се водоотпорни, под уредот под никоја околност. Во случај на монтажа на уредот во просторија која нема подна хидроизолација, потребно е да се постави одвод под уредот.
  6. При работа – режим на загревање – вообичаени се капки вода низ отворот за одвод на заштитниот вентил. Заштитниот вентил треба да биде отворен на атмосферата. Потребно е да се преземат мерки и да се собере истечената вода за да се спречи штета.
  7. Ако постои веројатност температурата на просторијата да падне под 0°C, бојлерот мора да се испразни.
  - Во случај кога е потребно да се испразни бојлерот, прво мора да го исклучите од струја. Текот на водата од доводот мора да се прекине и доводот за топла вода од славината за мешана вода мора да се отвори. Славината 7 (сл. 4) мора да се отвори за да се испразни водата од садот. Ако нема таква славина вградена во цевката, водата ќе истече директно од влезната евка на садот за вода откако ќе го дисконектирате од доводот за вода.
  8. Овие инструкции важат за бојлери опремени со разменувач на топлина - параграф VII. Тоа се уреди со вграден топлообменник и се предназначени за поврзување на систем за греење со максималната температура на топлоносачот - 80°C.

### Поврзување со електричната мрежа

1. Не го вклучувајте бојлерот освен ако не установите дека е наполнет со вода.
2. По поврзување на бојлерот за електричната мрежа, мора да се води грижа да се поврзе безбедносната жица.
3. За модели без кабел за напојување, поврзувањето треба да биде постојано – без приклучоци за контакт. Колото треба да има безбедносен осигурувач (16A) и вграден уред кој овозможува дисконекција на сите полови во случај на прекумерена волтажа од категорија III.
4. Ако кабелот за напојување (кај модели кои имаат таков кабел) се оштети, мора да се замени од претставник на сервисот или лице со слична квалификација, со цел да се избегне било каков ризик.
5. При загревање, уредот може да предизвика бучава во вид на шиштење (вода која врие). Ова е нормално и не покажува штета. Бучавата се зголемува со тек на време и причината за неа се остатоците од бигор. За да ја отстраните бучавата, уредот треба да се исчисти од бигор. Овој вид на чистење не е покриен со гаранцијата.

#### Почитувани клиенти,

**Тимот на TESY сака да Ви честита за купувањето на новиот производ. Се надеваме дека новиот уред ќе овозможи поголем комфор во Вашиот дом.**



## II. ТЕХНИЧКИ ПАРАМЕТРИ

1. Номинален волумен V, литри - види плоча со информации за уредот
2. Номинална волтажа - види плоча со информации за уредот
3. Номинална потрошувачка на енергија - види плоча со информации за уредот
4. Номинален притисок - види плоча со информации за уредот

**!** Ова не е притисокот на доводот за вода. Ова е притисокот кој се назначува за уредот и се однесува на барањата на безбедносните стандарди.

5. Вид на греач за вода – греач за вода од затворен тип, со термална изолација
- За модели без топлоизменувач (серпентина)**
6. Дневно потрошувачка на електрична енергија - види Прилог I
7. Прогласен товарен профил- види Прилог I
8. Количеството на мешаната вода при 40°C V40 во литри - види Прилог I
9. Максимална температура на термостатот - види Прилог I
10. Фабрички зададени температурни подесувања - види Прилог I
11. Енергетска ефикасност при загревање на водата - види Прилог I
- За модели со топлоизменувач (серпентина)**
12. Капацитет топлина складирање во литри - види Прилог II
13. Топлотни загуби на нула оптоварување - види Прилог II

## III. ОПИС И ПРИНЦИП НА РАБОТА

Уредот е дизајниран да работи во региони каде тврдоста на водата не е повисока од 10 °dH. Во случај уредот да се инсталира во регион каде водата е потврда, можно е многу брза појава на бигор. Ова може да предизвика специфична бучава при загревањето, како и брзо оштетување на електричните делови. За региони со потврда вода се препорачува ходишно чистење на бигорот, како и употреба на грејна моќност не поголема од 2 kW

Уредот се состои од тело, обрач на долната страна /за бојлери наменети за вертикална монтажа/ или на страните /за бојлери наменети за хоризонтална монтажа/, заштитен пластичен панел и безбедносен вентил.

1. Телото се состои од челичен резервоар (сад за вода) и кукиште (надворешен оклоп) со термална изолација поставена помеѓу, направена од еколошки чиста полиуретанска пена со висока густина, и две цевки со навој G ½" за довод на ладна вода (означени со син прстен) и излезна цевка за топла вода (означена со црвен прстен).

Внатрешниот сад може да е од различен тип во зависност од моделот:

- Направен од челик, заштитен од корозија од специјален слој од стакло-керамика

- Направен од нерѓосувачки челик

Вертикалните бојлери може да се поврзат со вграден уред за размена на топлина (цевка за бојлер). Влезот и излезот на оваа цевка се лоцирани на страните и претставуваат цевки со навој G ¾".

2. Обрачок се состои од: електричен греач и термостат. Греачите со слој од стакло-керамика имаат магнетизумска заштита.

Греачот се користи за загревање на водата во садот и се контролира преку термостатот, кој автоматски ја одржува избраната температура.

Термостатот има вграден безбедносен уред кој штити од прегревање, кој го исклучува греачот кога водата ќе постигне високи температури.

3. Безбедносниот вентил спречува целосно празнење на уредот во случај на прекин на доводот за ладна вода. Вентилот го штити уредот од зголемување на притисокот на вредности поголеми од дозволените при загревањето (! притисокот се зголемува со зголемување на температурата), преку испуштање на притисокот низ отворот за истекување.

**!** Безбедносниот вентил не може да го заштити уредот во случај на притисок на доводот на вода кој е поголем од назначените вредности за уредот.

## IV. МОНТИРАЊЕ И ВКЛУЧУВАЊЕ

**!** ВНИМАНИЕ! Погрешната инсталација и поврзување на апаратот може да предизвика опасност за здравјето и животот на корисниците како е можно да нанесе тешки континуирани последици на нив, вклучувајќи но не ограничувајќи со физички оштетувања и / или смрт. Ова исто така може да доведе до оштетувања на нивниот имот / оштетување и / или уништување ( како и тоа на трети страни предизвикани вклучувајќи, но не само од плавување, експлозија и пожар.

Инсталирањето, поврзувањето со водоводната електричната мрежа пуштањето во експлоатација мора да го извршуваат само и единствено квалификувани електричари и техничари, овластени за ремонт и инсталирање на апаратот, кои се добиле правоспособност на територијата на земјата на која се врши инсталирањето и пуштањето во експлоатација на апаратот и во согласност со нормативната уредба.

**!** Забелешка: Инсталирањето на апаратот е за сметка на купувачот.

### 1. Монтирање

Препорачуваме монтирање на уредот во близина каде што се користи топлата вода, со цел да се намали губење на топлината при транспорт. Во случај на монтажа на уредот во бања, избраната локација мора да ја исклучи можноста за прскање на вода преку тушок или додатокот за туширање. Уредот е фиксиран за сид преку држач за монтажа кој е прикачен за телото на уредот (ако држачот не е прикачен, треба да се прикачи со доставените завртки). Двете куќи се користат за закачување на уредот (мин. Ø 10 mm) и цврсто треба да се прикачат на сидот (не се вклучени во сетот за монтажа). Конструкцијата на држачот за монтажа која е дизајнирана за бојлери со вертикална монтажа е универзална и овозможува растојание на куќите од 220 до 310 mm (сл. 1а). За бојлери со хоризонтална монтажа, растојанието меѓу куќите варира за различните модели и се назначени во табела 2 до сл. 1b.

**!** Со цел да се спречи повреда на корисникот и трети лица во случај на грешка во системот кој овозможува топла вода, уредот мора да се монтира во просторија која има подна хидроизолација и одвод. Не поставувајте предмети, кои не се водоотпорни, под уредот под никоја околност. Во случај на монтажа на уредот во просторија која нема подна хидроизолација, потребно е да се постави одвод под уредот.

**!** Забелешка: сетот не вклучува заштитна када и корисникот мора да ја избере истата.

## 2. Поврзување со водовод.

Сл. 4:

Каде: 1 – Влезна цевка; 2 – Безбедносен вентил; 3 – Вентил за редуција (за притисок на вода > 0,6 MPa); 4 – Запирачки вентил; 5 – Инка поврзана со одвод; 6 – Црво; 7 – Славина за истекување на вода.

По поврзување на бојлерот со водоводот, мора да ги следите индикативните ознаки /прстени/ кои се прикачени на цевките: сино за ладна /влезна/ вода, црвено за топла /излезна/ вода.

Монтирањето на безбедносниот вентил кој е доставен со бојлерот е задолжително. Безбедносниот вентил мора да се монтира на цевката за ладна вода, следејќи ја насоката на стрелката која е испечатена на телото и ја покажува насоката на влезната вода. Не смее да се монтираат дополнителни запирни вентили меѓу безбедносниот вентил и бојлерот.

Исклучок: Ако локалните регулативи (норми) бараат употреба на дополнителен заштитен вентил или механизам (во согласност со EN 1487 или EN 1489), тогаш мора дополнително да се купи. За механизми кои работат во согласност со EN 1487 назначениот работен притисок не смее да биде повисок од 0,7 MPa. За други заштитни вентили, притисокот на кои се калибрирани треба да биде за 0,1 MPa понизок од назначениот притисок на знакот на уредот. Во тој случај, безбедносниот вентил кој е доставен со уредот не треба да се користи.

**!** Присуството на друг /стар/ безбедносен вентил може да предизвика распување на уредот и поради тоа мора да се отстрани.

**!** Друг вид на запирачка арматура не се дозволува меѓу заштитниот вентил (заштитниот уред) и уредот.

**!** Поставувањето на заштитниот вентил на навои подолги од 10 mm не се дозволува, во спротивно може да се оштети вентилот и предизвика опасност за уредот.

**!** Со бојлери за вертикална монтажа, заштитниот вентил треба да се поврзе на влезната цевка додека безбедносниот пластичен панел е отстранет.

**!** Заштитниот вентил и цевката меѓу вентилот и бојлерот мора да се заштитат од замрзување. При истекување, црево – е секогаш слободно и отворено на атмосфера (не потопено во вода). Осигурајте се дека црево е заштитено од замрзување.

Отворањето на вентилот за ладна вода на доводот за вода и отворањето на топлиот вентил од славината која ја меша водата го изведува полнењето на бојлерот со вода. Откако полнењето ќе заврши, мора да почне постојан тек на вода низ славината за мешана вода. Сега, можете да го затворите вентилот за топла вода.

Во случај кога е потребно да се испразни бојлерот, прво мора да го исклучите од струја. Текот на водата од доводот мора да се прекине и доводот за топла вода од славината за мешана вода мора да се отвори. Славината 7 (сл. 4) мора да се отвори за да се испразни водата од садот. Ако нема таква славина вградена во цевката, водата ќе истече директно од влезната евка на садот за вода откако ќе го дисконектирате од доводот за вода. Во случај на отстранувањена обрачок, отфрлањето на неколку литри вода, кои остануваат во садот, е нормално.

**!** Мора да преземете мерки за да се спречи штета од водата која истекува при празнењето.

Во случај притисокот на доводот да е над назначената вредност во горниот параграф II, тогаш е потребно да се постави вентил за редуција, во спротивно бојлерот нема правилно да функционира. Производителот не прифаќа одговорност за проблеми предизвикани од неправилна употреба од страна на корисникот.

## 3. Поврзување со електричната мрежа

**!** Осигурајте се дека уредот е полн пред да го вклучите напојувањето.

3.1. Модели со кабел за напојување и приклучок се поврзуваат со внесување на приклучокот во контакт. Тие се исклучуваат од напојувањето со отстранување на приклучокот од контактот.

**!** Штекерот мора да биде правилно поврзан со одделно електрично коло со соодветна заштита. Мора да биде заземјен.

3.2. Бојлери опремени со кабел за напојување без приклучок. Уредот треба да се поврзе со одделно електрично коло од електричната мрежа. Поврзувањето треба да биде постојано – без приклучоци за контакт. Колото треба да има безбедносен осигурувач (16A) и вграден уред кој овозможува дисконекција на сите полови во случај на прекумерена волтажа од категорија III. Поврзувањето на проводниците од кабелот за напојување на уредот треба да се изведе на следниот начин:

- проводник со кафена изолација – за фазниот проводник на електричните жици (L)
- проводник со сино изолација – за неутралниот проводник на жиците (N)
- проводник со жолто-зелена изолација – за безбедносниот проводник на жиците (⊥).

3.3. Модели без кабел за напојување  
Уредот мора да се поврзе со одделно електрично коло од електричната мрежа. Колото треба да има безбедносен осигурувач 16A (20A за моќност > 3700W). Треба да се употреби проводник со бакарно единечно јадро (цврсто – не влакнесто) за поврзувањето - кабел 3 x 2,5 mm<sup>2</sup> (кабел 3 x 2,5 mm<sup>2</sup> за моќност > 3700W). Електричното коло кое го напојува уредот мора да има вграден уред кој

озможува разделување на сите терминални полови во услов на супер-волтажа од категорија III.

За да ја инсталирате жицата за напојување во бојлерот, отстранете го пластичниот капак.

Поврзете ги жиците за напојување според ознаките на терминалите, на следниот начин:

- фазата – со ознака A, A1, L или L1;
- неутралната – со N (B или B1 или N1)
- Безбедносната жица мора задолжително да се поврзе со терминалот означен со 

По инсталацијата, вратете го пластичниот капак на своето место!

Објаснување за Сл. 3:

T2 – термален прекинувач; T1 – термален регулатор; S – прекинувач ; R - греач; SL1, SL2, SL3 – светлосен индикатор; F - обрач.

#### V. МАГНЕЗИУМОВА АНОДА ЗА ЗАШТИТА ОД КОРОЗИЈА

Магнезиумовата анода ја штити внатрешната површина на садот од корозија. Рокот на употреба на анодата е пет години. Анодниот елемент е елемент кој подлеж на трошење и потребно е периодично заменување.

Во поглед на долготрајна и безбедна употреба на бојлерот, производителот препорачува периодични проверки на состојбата на магнезиумовата анода од страна на квалификуван техничар и замена по потреба, ова може да се изведе при превентивното одржување на уредот.

За замена, ве молиме контактирајте ги овластените сервис центри!

#### VI. РАБОТА

##### 1. Вклучување:

Пред да го вклучите уредот за прв пат, осигурајте се дека бојлерот е правилно поврзан со електричната мрежа и дека е полн со вода.

Бојлерот се вклучува со прекинувач кој е вграден во инсталацијата, како што е опишано во дел 3.3 од параграф IV, или по поврзување на приклучокот во електричниот контакт (во случај на продолжен кабел со приклучок).

##### 2. Бојлери со електромеханичко управување

Слика 2 каде:

1 - Терморегулатор

2 - Клуч моќност

3 - Светлосни индикатори

**Терморегулатор (1) и светлосни индикатор „загревање / подготвен за употреба“**

Подесување на температура се обезбедуваат преку рачката терморегулатор (1). Оваа поставка овозможува непречено поставување на саканата температура.

На слика 2 е прикажана насоката на вртењето на рачките.

**Е ЗАШТЕДА НА ЕНЕРГИЈА** – При овој режим водата во апаратот ќе е со температура околу 60°C. На овој начин се намалуваат топлинските загуби.

Светлосни индикатор „загревање / подготвен за употреба“  - покажува состојба / режимот во кој се наоѓа апаратот: свети во црвено при загревање на водата и свети сино при постигнување на укажаната од термостатот температура на водата. Не свети кога клучот моќност е исклучен.

##### Клуч моќност (2) и светлосни индикатори

Клуч моќност со еден степен:

**0** – исклучено положба;

**I** – вклучено положба;

Светлосни индикатор моќност **I** свети при уклучена **I** степен на клучот.

Клуч моќност со две степени:

**0** – исклучено положба;

**I, II** – вклучено положба;

Избор на степен на моќност за загревање:

Прогласена моќност (означена на натписната табличка)	Вклучена (I) степен	Вклучена (II) степен
1200 W	600 W	1200 W
1600 W	800 W	1600 W
2400 W	1200 W	2400 W

При **I** степен на клучот светлосни индикатор моќност **I** свети.

При **II** степен на клучот освен светлинен индикатор моќност **I**, свети и светлинен индикатор моќност **II**.

##### 3. Заштита според температурата (валидно за сите модели)

Уредот е опремен со специјална единица (термален прекинувач) за заштита од прегревање на водата, што го исклучува уредот од електричната мрежа кога температурата на водата ќе достигне многу високи вредности.

 **Кога уредот работи, не се ресетира автоматски и уредот нема да работи. Повикајте го овластениот сервис центар за решавање на проблемот.**

#### VII. МОДЕЛИ ОПРЕМЕНИ СО РАЗМЕНУВАЧ НА ТОПЛИНА (СЕРПЕНТИНСКА ЦЕВКА) - СЛ.1С, СЛ.1D, СЛ. 1E И ТАБЕЛА 3 ÷ 5

Тоа се уреди со вграден теплообменник и се предназначени за поврзување на систем за греење со максималната температура на топлоносачот - 80°C. Управувањето на протокот во теплообменника е прашање на одлука на конкретната инсталација, како изборот на управувањето треба да се направи при нејзиното дизајнирање (пример: надворешен термостат који мери температурата во бојлерот и који управува циркулациона пумпа или магнетен вентил).

Бојлерите со изменувач овозможуваат загревање на водата како што следува методот:

1. Со топлоизменувач (серпентина) - основен начин на загревање на водата.

2. Преку помошен електричен грејач со автоматска контрола вградени во уредот - се користи кога има потреба од дополнително загревање на водата или при поправка на системот кон теплообменника (серпентина). Врзувањето

на електричната инсталација и работа со уредот се наведени во претходните ставови.

#### Монтирање

Дополнително на начинот на монтажа назначен погоре, особено за понови модели, потребно е да се поврзе грејниот елемент со грејната инсталација. Конекциите треба да се изведат следејќи ја насоката на стрелките на Сл. 1с, 1d, 1e.

Препорачуваме да монтирате вентили на влезните и излезните точки на разменуваачот на топлина. Со запирање на текот на термофорот преку долниот вентил ќе избегнете несакана циркулација на термофорот при периодите кога се користи само електричниот зелен елемент.

При расклопување на бојлерот опремен со разменуваач на топлина мора да ги затворите двата вентили.



**Употреба на диелектрични лежишта за поврзување на разменуваачот на топлина на инсталација со бакарни цевки е задолжително.**



**За осигурање на минимална корозија, во инсталацијата мора да се употребат цевки со ограничена дифузија на гасови.**

#### Модели со еден топлоизменувач и напрсток за термосензор



**Инсталирањето на апаратот е за сметка на купувачот и треба да се изврши од квалификуван инсталер во согласност со основната настава и овој прилог кон неа.**

Технички карактеристики:

Тип	GCV6S 8047	GCV9S 10047	GCV9S 12047	GCV9S 15047	GCV11SO 15047
Површина на серпентината (m <sup>2</sup> )	0.45	0.7	0.7	0.7	0.83
Обем на серпентината (l)	2.16	3.23	3.23	3.23	3.88
Работен притисок на серпентината (MPa)	0.6	0.6	0.6	0.6	0.6
Максимална температура на топлоносачот (°C)	80	80	80	80	80

Кај модели со можност за монтажа на напрсток за термосензора, доставен со уредот, треба да се монтира кон заклучок означен со „TS“. Навојот треба да биде набиен.

#### Модели со два топлоизменувача и напрсток за термосензор

Овие модели овозможуваат поврзување со два надворешни топлотни извори - соларен колектор и локално или централно водно топлоснабдување.

Ознаки на серпентините:

- S1 и стрелка насочена кон изводот серпентината – влез на серпентина S1
  - S1 и стрелка насочена од изводот на серпентината надвор – излез на серпентина S1
  - S2 и стрелка насочена кон изводот серпентината – влез на серпентина S2
  - S2 и стрелка насочена од изводот на серпентината – излез на серпентина S2
- Кон водоспремикот има заварена спојка со внатрешен навој 1/2" за монтажа на термосонда - означена со "TS". Во комплетот на апаратот има месинг напрсток за термосонда, кој треба да биде завиткан кон оваа спојка.

Технички карактеристики:

Тип	GCV7/4S 10047	GCV7/4S 12047	GCV7/4S 15047
Површина на серпентината S1 (m <sup>2</sup> )	0.5	0.5	0.5
Површина на серпентината S2 (m <sup>2</sup> )	0.3	0.3	0.3
Обем на серпентина S1 (l)	2.4	2.4	2.4
Обем на серпентина S2 (l)	1.4	1.4	1.4
Работен притисок на серпентина S1 (MPa)	0.6	0.6	0.6
Работен притисок на серпентина S2 (MPa)	0.6	0.6	0.6
Максимална температура на топлоносачот (°C)	80	80	80

#### VIII. ПЕРИОДИЧНО ОДРЖУВАЊЕ

Под нормална употреба на уредот, под влијанието на високата температура, бирот /т.н. слој од бигор/ се натрупува на површината на грејните елементи. Ова ја влошува размената на топлина меѓу грејниот елемент и водата.

Површинската температура на грејниот елемент се зголемува заедно со /звриената вода/. Терморегулаторот се вклучува и исклучува почесто. Можна е „лажна“ активација на термичката заштита. Поради овие факти, производителот препорачува превентивно одржување на бојлерот на секои две години од страна на овластениот сервис центар. Ова заштитно одржување мора да вклучува чистење и инспекција на заштитата на анодата (за бојлери со слој од стакло-керамика), која треба да се замени ако е потребна нова. Со цел да се исчисти уредот, употребете влажна крпа. Не чистете со абразивни детергенти или детергенти кои содржат растворувачи. Не налевајте вода на бојлерот.

**Производителот не прифаќа одговорност за било какви последици предизвикани со непочитување на инструкциите назначени во овој документ.**



##### Инструкции за заштита на околината

Старите електрични уреди содржат вредни материјали и според тоа не треба да се фрлаат заедно со домашниот отпад. Ве замолуваме да го извршите вашиот активен придонес за заштита на ресурсите и околината со предавање на уредот во овластените станици за купување на стари уреди (ако постојат).

## I. DES RÈGLES IMPORTANTES

1. Cette description technique et l'instruction d'emploi ont pour but à vous présenter l'article et les conditions pour son installation correcte et son exploitation. L'instruction est destinée aux techniciens qualifiés qui vont monter l'appareil au début et qui vont le démonter et le réparer en cas de panne.
2. Notez que le respect des instructions dans la présente notice est exclusivement du bénéfice ou profit de l'acheteur, mais en même temps c'est l'une des conditions essentielles mentionnées dans la carte de garantie concernant la validité du service de garantie. Le fabricant ne peut pas être tenu responsable en cas des pannes et des dommages possibles, provoqués par l'utilisation et/ou le montage imputables au non-respect des instructions dans cette notice.
3. Le chauffe-eau électrique correspond aux exigences de EN 60335-1, EN 60335-2-21.
4. Cet appareil peut être utilisé par des enfants de 3 ans et majeurs et par des personnes ayant des capacités physiques, sensorielles ou mentales réduites, ou dénués d'expérience ou de connaissance, s'ils (si elles) sont correctement surveillé(e)s ou si des instructions relatives à l'utilisation de l'appareil en toute sécurité leur ont été données et si les risques encourus ont été appréhendés.
5. Assurez-vous que les enfants ne jouent pas avec l'appareil.
6. Les enfants âgés de 3 à 8 ans ne sont autorisés à opérer qu'avec le robinet connecté à la chaudière.
7. Le nettoyage et l'entretien de l'appareil ne doivent pas être effectués par des enfants sans surveillance.

**⚠ ATTENTION!** L'installation et le raccordement incorrects de l'appareil peuvent le rendre dangereux pour la santé et la vie des utilisateurs. Il pourra causer des conséquences graves et durables pour eux, y compris, mais sans s'y limiter des handicaps et/ou la mort. Cela peut aussi causer des dommages matériels à leurs biens /dommages et/ou destruction/, ainsi qu'à des tiers, causes y compris, sans s'y limiter par l'inondation, l'explosion et l'incendie. L'installation, le raccordement à la tuyauterie et au réseau électrique, ainsi que sa mise en service doit être effectuée uniquement et seulement par des électriciens et des techniciens qualifiés pour la réparation et l'installation de l'appareil, ayant acquis leur licence sur le territoire de l'Etat où sont effectuées l'installation et la mise en service de l'appareil et conformément à la réglementation applicable dans ce pays.

**⚠** Il est défendu à faire des changements et des remaniements dans la construction et le schéma électrique du chauffe-eau. **La garantie ne s'applique pas après la constatation de tels changements.** Sous les termes changements et remaniements on comprend toute suppression des éléments posés par le fabricant, la mise de composants complémentaire dans le chauffe-eau, l'échange des éléments avec tels analogiques qui ne sont pas approuvés par le fabricant.

### Montage

1. Le chauffe-eau doit être installé seulement dans les endroits dont la sécurité contre l'incendie est garantie.
2. En le montant dans une salle de bain, il faut l'installer dans un emplacement où on ne pourrait pas le verser directement avec la douche.
3. Il n'est destiné qu'à l'usage dans des locaux fermés et chauffés, où la température ne descend pas en dessous de 4°C. L'appareil n'est pas conçu pour fonctionner en mode de chauffe instantanée en permanence.
4. Fixation au mur – l'appareil s'accroche à l'aide des plaques montées à son corps (si elles ne sont pas fixées au corps, il faut les monter avec les vis ajoutés). L'accrochement est fait à l'aide de deux pattes (d'un calibre de 10 mm) fixées très bien au mur (elles ne sont pas incluses dans l'ensemble des pièces d'accrochage).

### Raccordement au réseau hydraulique

1. L'appareil est destiné pour le réchauffement de l'eau dans des logements qui disposent d'un réseau hydraulique dont la pression ne dépasse pas de 0,6 MPa.
2. Il est obligatoire à monter la soupape originale achetée avec le chauffe-eau. Elle doit être montée à l'entrée de l'eau froide en conformité avec l'aiguille sur son corps qui indique le sens de l'eau qui arrive. N'installez aucune robinetterie entre le chauffe-eau et la soupape de sûreté.
- Exemption:** Si les régulations (les normes) locaux exigent le montage d'une soupape de sécurité ou dispositif de protection différents (conformément aux normes EN 1487 ou EN 1489), ce dispositif doit être acheté séparément. Les dispositifs conformes à la norme EN 1487 exigent une pression maximale de fonctionnement égale à 0.7 MPa. Pour les autres soupapes de sécurité la pression calibrée doit être inférieure de 0.1 MPa à celle indiquée sur la plaque signalétique de l'appareil. Dans ce cas le montage de la soupape de sécurité fournie avec l'appareil est interdit.
3. Le clapet anti-retour et les tuyaux de la canalisation menant vers le chauffe-eau doivent être protégés contre le gel. S'il est utilisé un tuyau flexible de drainage, son extrémité libre doit être ouverte à l'air (ne pas être immergée sous l'eau). Le tuyau flexible doit aussi être protégé contre le gel.
4. Pour l'exploitation sûre du chauffe-eau, il faut nettoyer régulièrement la soupape et vérifier si elle n'est pas bloquée. Dans les régions où l'eau est très dure il faut la nettoyer du calcaire. Ce service n'est pas assuré par la garantie.
5. Pour éviter les dommages subis par le client ou par des tiers en cas de panne dans le système de l'alimentation de l'eau chaude, il est obligatoire de monter l'appareil dans les endroits qui dispose d'une isolation de la tuyauterie et de drainage. En aucun cas ne mettez pas sous l'appareil des articles qui ne sont pas résistants à l'eau. Si l'appareil est monté dans un endroit sans isolation de plancher, il est nécessaire à poser sous le chauffe-eau un bac d'égouttement et prévoir un conduit raccordé à un drain.
6. En fonctionnement - mode de chauffage de l'eau – l'écoulement de l'eau par l'orifice de drainage de la soupape de sécurité est normal. Elle doit être laissée ouverte à l'air. Afin de prévenir tout dommage causé par l'eau, il faut prendre des mesures pour l'enlèvement ou la collecte de l'eau d'écoulement tout.
7. Il est probable que la température dans le local baisse au-dessous de 0°C, en ce cas le chauffe-eau doit être vidangé. Quand il est nécessaire à vider le réservoir, il faut d'abord couper l'alimentation en électricité du chauffe-eau. Interrompez l'arrivée d'eau à l'appareil. Ouvrez le robinet à eau chaude du robinet mélangeur. Ouvrez le robinet 7 (figure 4) pour couler toute la quantité d'eau par le chauffe-eau. Au cas où dans l'installation n'est pas installé un robinet de ce genre, le chauffe-eau peut être vidangé directement par le tuyau d'entrée et tout d'abord d'être retiré de la conduite d'eau.
8. Cette instruction est valable aussi pour les chauffe-eau avec serpentin - paragraphe VII. Ce sont des appareils avec échangeur de chaleur intégré et ils sont destinés à être connectés aux systèmes de chauffage central avec une température maximale du liquide - 80° C.

### Branchement électrique

1. Ne mettez pas le chauffe-eau en route sans être sûr qu'il est rempli de l'eau.
2. Au cours du branchement du chauffe-eau au circuit électrique il faut faire attention au raccord correct du câble protecteur (pour les modèles sans cordon et fiche mâle).
3. Pour les modèles sans cordon d'alimentation le raccord doit être permanent - sans prise de courant. Le circuit d'alimentation doit être muni d'un fusible de protection et d'un dispositif intégré qui assure l'isolation de l'ensemble des pôles dans le cas de surtension catégorie III.
4. Si le cordon d'alimentation (pour les modèles munis avec un tel) est abîmé, il doit être remplacé par un technicien de l'atelier de service après-vente ou par une personne avec une qualification pareille pour éviter tout le risque.
5. Quant aux chauffe-eau horizontaux, il est impératif d'éviter tout contact entre l'isolant des câbles d'alimentation venant de l'installation électrique et la platine de l'appareil (sous le capot de protection en plastique). Pour protéger les câbles d'alimentation vous pouvez utiliser une gaine isolante résistante à une température supérieure à 90 °C.
6. Pendant la chauffe, l'appareil peut émettre un léger bruit analogue à celui d'une bouilloire. Ce bruit est normal et ne traduit aucun défaut de l'appareil. Avec le temps le bruit devient plus fort à cause de l'accumulation de calcaire. Pour éliminer le bruit il est nécessaire de nettoyer l'appareil. Ce service n'est pas couvert par la garantie.

### Chers clients,

L'équipe de TESI vous félicite de votre nouvel achat. Nous espérons que le nouvel appareil contribue à l'amélioration du confort à votre maison.

## II. CARACTÉRISTIQUES TECHNIQUES

1. Volume nominal, litres - voir la plaque signalétique sur l'appareil
2. Tension nominale - voir la plaque signalétique sur l'appareil
3. Capacité nominale - voir la plaque signalétique sur l'appareil
4. Pression nominale - voir la plaque signalétique sur l'appareil

**⚠** Cette chiffre n'indique pas la pression de la tuyauterie de raccordement! Elle indique la pression de propre fonctionnement de l'appareil et elle concerne les exigences des normes de sécurité.

5. Type de chauffe-eau - chauffe-eau électrique à accumulation
- Pour les modèles sans échangeur de chaleur (serpentin)**
6. Consommation journalière d'électricité - voir Annexe I
7. Profil de charge nominale - voir Annexe I
8. Volume d'eau chaude mitigée à 40°C V40 en litres - voir Annexe I
9. Température maximale du thermostat - voir Annexe I
10. Température réglage préétabli d'usine - voir Annexe I
11. Efficacité énergétique de la production d'eau chaude sanitaire - voir Annexe I
- Pour les modèles avec échangeur de chaleur (serpentin)**
12. Volume d'accumulation de chaleur exprimé en litres - voir Annexe II
13. Pertes thermiques à charge nulle - voir Annexe II

## III. DESCRIPTION ET PRINCIPE DE CHAUFFAGE

L'appareil est conçu pour fonctionner dans des régions où la dureté de l'eau ne dépasse pas à 10 °dH. L'eau «plus dure» peut provoquer l'accumulation plus rapide de calcaire, qui est la raison d'émission d'un bruit spécifique pendant la chauffe et la détérioration rapide de l'équipement électrique. Dans les régions où l'eau est dure il est recommandé de nettoyer le calcaire accumulé une fois par an. La puissance de chauffage recommandée est jusqu'à 2 kW.

L'appareil est composé d'un corps, d'une bride montée au bout inférieur (si le chauffe-eau est posée verticalement) ou latéralement (si le chauffe-eau est posée horizontalement), un panneau en plastique de prouration et une soupape de sûreté.

1. Le corps est composé d'un réservoir d'acier (la cuve) et d'un capot (enveloppe extérieure) avec une isolation thermique entre eux réalisée à base de mousse de polyuréthane écologique, deux tuyaux filetés de type G ½ pour l'alimentation de l'eau froide (de couleur bleu) et pour l'écoulement de l'eau chaude (de couleur rouge).

La cuve peut être deux types selon le modèle:

- d'un acier noir protégé par un recouvrement de céramique vitrifiée ou d'émail
- d'innox

Les chauffe-eau verticaux peuvent avoir un échangeur de chaleur incorporé (un serpentin). L'entrée et la sortie du serpentin sont disposées latéralement et ce sont des tuyaux filetés G ¾".

2. Sur la bride est monté un réchaud électrique. Dans les chauffe-eau avec le recouvrement de céramique vitrifiée est monté un protecteur de magnésium.

Le réchaud électrique sert de réchauffement de l'eau dans le réservoir et son activité est le dirigée par le thermostat qui soutient automatiquement une température déterminée.

L'appareil a un dispositif incorporé (un limiteur thermique) qui le protège en le débranchant de réseau électrique lorsque la température de l'eau dépasse les valeurs prédéterminées.

3. La soupape de sûreté empêche le vidage complet de l'appareil en cas de l'arrêt de l'alimentation de l'eau froide du réseau hydraulique. Elle protège l'appareil de la hausse de pression dans la cuve jusque les valeurs prédéterminées lors du cycle de chauffage (! Quand la température augmente, l'eau subit une expansion thermique ce qui provoque la hausse de la pression dans le chauffe-eau) par échappement de l'excédent par le drain.

**⚠** La soupape de sûreté ne peut pas protéger l'appareil en cas d'alimentation d'une pression plus haute par la conduite d'eau que celle mentionnée pour le fonctionnement correct de l'appareil. L'alimentation du réseau de plomberie de l'appareil avec de l'eau sous pression plus élevée que celle qui est déclarée dans cette notice d'utilisation peut l'endommager. Dans ce cas la garantie devient nulle et le fabricant n'assume pas la responsabilité pour tous les dommages causés.

## IV. MONTAGE ET MISE EN ROUTE

**⚠** **ATTENTION! L'installation et le raccordement incorrects de l'appareil peuvent le rendre dangereux pour la santé et la vie des utilisateurs. Il pourra causer des conséquences graves et durables pour eux, y compris, mais sans s'y limiter des handicaps et/ou la mort. Cela peut aussi causer des dommages matériels à leurs biens /dommages et/ou destruction/, ainsi qu'à des tiers, causes y compris, sans s'y limiter par l'inondation, l'explosion et l'incendie.**

L'installation, le raccordement à la tuyauterie et au réseau électrique, ainsi que sa mise en service doit être effectuée uniquement et seulement par des électriciens et des techniciens qualifiés pour la réparation et l'installation de l'appareil, ayant acquis leur licence sur le territoire de l'Etat où sont effectuées l'installation et la mise en service de l'appareil et conformément à la réglementation applicable dans ce pays.

### 1. Montage

Positionnez le chauffe-eau le plus près possible des points d'utilisation d'eau chaude pour diminuer les pertes thermiques. En cas d'installation dans la salle de bain vous devez le positionner à l'abri des projections d'eau. Fixation au mur - l'appareil s'accroche contre le mur à l'aide de la console de fixation sur son corps. Il s'accroche sur deux supports muraux (min F 10 mm) solidement fixés au le mur (non inclus dans le kit d'accrochage). Les dimensions de la console de fixation pour le montage vertical du chauffe-eau sont universelles permettant une distance entre les supports entre 220 et 300mm - fig. 1a. La distance entre les supports pour le montage horizontal est différente pour les différents volumes - voir tableau 2, fig. 1b.

**⚠** Pour éviter les dommages subis par le client ou par des tiers en cas de panne dans le système de l'alimentation de l'eau chaude, il est obligatoire de monter l'appareil dans les endroits qui dispose d'une isolation de la tuyauterie et de drainage. En aucun cas ne mettez pas sous l'appareil des articles qui ne sont pas résistants à l'eau. Si l'appareil est monté dans un endroit sans isolation de plancher, il est nécessaire à poser sous le chauffe-eau un bac d'égouttement et prévoir un conduit raccordé à un drain.

**🔧** **NOTE : LE BAC N'EST PAS INCLUS DANS L'ENSEMBLE, IL EST CHOISI PAR LE CLIENT.**

Le fabricant n'est pas responsable des dommages causés par le non-respect des conditions décrites ci-dessus.

## 2. Raccordement au réseau hydraulique

Fig.4:

Où: 1 – Tuyau d'alimentation; 2 – Soupape; 3 – Valve réductrice (quand la pression dans la conduite d'eau est plus de 0,7 MPa); 4 – Robinet d'arrêt; 5 – Réservoir d'expansion sur la canalisation; 6 – Tuyau d'eau; 7 – robinet de vidange d'un chauffe-eau

En raccordant le chauffe-eau au réseau hydraulique il faut observer les signes colorés (les mamelons) des tubes: le bleu – pour l'eau froide, le rouge – pour l'eau chaude.

Il est obligatoire de monter la soupape originale achetée avec le chauffe-eau. Elle doit être montée à l'entrée de l'eau froide en conformité avec l'aiguille sur son corps qui indique le sens de l'eau qui arrive. N'installez aucune robinetterie entre le chauffe-eau et la soupape de sûreté.

Exception: Si les réglementations (les normes) locaux exigent le montage d'une soupape de sécurité ou dispositif de protection différents (conformément aux normes EN 1487 ou EN 1489), ce dispositif doit être acheté séparément. Les dispositifs conformes à la norme EN 1487 exigent une pression maximale de fonctionnement égale à 0.7 MPa. Pour les autres soupapes de sécurité la pression calibrée doit être inférieure de 0.1 MPa à celle indiquée sur la plaque signalétique de l'appareil. Dans ce cas le montage de la soupape de sécurité fournie avec l'appareil est interdit.

**⚠** La présence des autres soupapes (usées) peut provoquer une panne dans votre appareil, pour cela il est obligatoire à les éliminer.

**⚠** Le remplacement ou la modification de la groupe de sécurité qui se trouve entre le clapet anti-retour (le dispositif de protection) et l'appareil est inadmissible!

**⚠** Le vissage de la soupape aux filets dont la longueur est plus de 10mm est inadmissible parce que cela peut provoquer une panne de votre soupape et peut être dangereux pour votre appareil.

**⚠** Le clapet anti-retour et les tuyaux de la canalisation menant vers le chauffe-eau doivent être protégés contre le gel. S'il est utilisé un tuyau flexible de drainage, son extrémité libre doit être ouverte à l'air (ne pas être immergée sous l'eau). Le tuyau flexible doit aussi être protégé contre le gel.

Le remplissage du chauffe-eau s'effectue par l'ouverture du robinet situé sur le tuyau d'alimentation en eau froide et du robinet d'eau chaude du mélangeur. Lorsque de l'eau commencera à couler de façon uniforme du mélangeur, cela signifiera que le réservoir est plein. Donc, vous pouvez fermer le robinet d'eau chaude.

Quand il est nécessaire à vider le réservoir, il faut d'abord couper l'alimentation en électricité du chauffe-eau. Interrompez l'arrivée d'eau à l'appareil. Ouvrez le robinet à eau chaude du robinet mélangeur. Ouvrez le robinet 7 (figure 4) pour couler toute la quantité d'eau par le chauffe-eau. Ou cas où dans l'installation n'est pas installé un robinet de ce genre, le chauffe-eau peut être vidangé directement par le tuyau d'entrée et tout d'abord d'être retiré de la conduite d'eau.

Au cours de démontage de la bride il est normal à voir écouler quelques litres de l'eau, restés dans la cuve.

**⚠** Pendant la vidange du chauffe-eau il faut prendre des mesures préalables pour éviter les dommages de l'eau coulante.

Si la pression dans la tuyauterie de raccordement est supérieure à celle indiquée sous paragraphe II en haut, l'installation d'une soupape de réduction de pression est nécessaire, sinon le chauffe-eau ne fonctionnera pas correctement. Le fabricant n'assume aucune responsabilité relative aux dommages causés par l'exploitation incorrecte de l'appareil.

### 3. Branchement électrique.

**⚠** Avant de l'alimenter en électricité, assurez-vous que le réservoir est plein d'eau.

3.1. Pour les modèles fournis avec un cordon d'alimentation et une fiche mâle le branchement s'effectue par l'enclenchement dans la prise de courant. Le débranchement s'effectue après la sortie de la fiche mâle de la prise de courant.

**⚠** La prise de courant doit être proprement connecté à un circuit séparé minué d'un fusible. Elle doit être reliée à la terre.

3.2. Chauffe-eaus équipés d'un cordon d'alimentation sans fiche  
L'appareil doit être raccordé à un circuit électrique séparé de l'installation électrique fixe, muni d'un fusible de protection de 16A courant nominale (20A pour une puissance > 3700W). Le raccord doit être permanent - sans prise de courant. Le circuit d'alimentation doit être muni d'un fusible de protection et d'un dispositif intégré qui assure l'isolation de l'ensemble des pôles dans le cas de surtension catégorie III.

Le branchement du cordon d'alimentation doit être effectué comme il suit:

- Raccorder le fil marron au conducteur phase de l'installation électrique (portant la lettre „L”)
- Raccorder le fil bleu au conducteur neutre de l'installation électrique (portant la lettre „N”)
- Raccorder le fil jaune/vert au conducteur de protection de l'installation électrique (portant le symbole (⏚))

### 3.3. Chauffe-eau sans cordon d'alimentation

L'appareil doit être raccordé à un circuit électrique séparé de l'installation électrique fixe, muni d'un fusible de protection de 16A courant nominale (20A pour une puissance > 3700W). Le raccordement doit être effectué avec des conducteurs rigides de cuivre - câble 3x2, 5 mm<sup>2</sup> pour une puissance totale de 3000W (câble 3x4.0 mm<sup>2</sup> pour une puissance > 3700W).

Dans le contour électrique de l'alimentation de l'appareil, il est nécessaire à incorporer un dispositif qui assure le débrayage de tous les pôles dans les conditions d'une surtension de la catégorie III.

Pour monter le câble électrique d'alimentation au chauffe-eau il faut enlever le couvercle plastique.

Le raccordement des fils d'alimentation doit correspondre aux signes mentionnés sur les bornes comme suit:

- la phase au signe A ou A1 ou L ou L1

- le neutre au signe N (B ou B1 ou N1)
- Il est obligatoire de connecter le câble protecteur à un raccord fileté, indiqué par le signe  .

Après le montage il faut poser le couvercle plastique à sa place.

Explication figure 3:

T2 - thermocouple; T1 - molette de régulation; S - commutateur; R - résistance; SL1, SL2, SL3 - voyant de signalisation; F - bride.

### V. PROTECTION CATHODIQUE – UNE ANODE DE MAGNÉSIUM

Le protecteur de magnésium protège la surface du réservoir de la corrosion. C'est un élément consommé qui doit être remplacé annuellement.

En égard à l'exploitation continue de votre chauffe-eau, le fabricant vous conseille l'inspection de l'état de l'anode de magnésium par un technicien qualifié et son remplacement en cas de nécessité qui peut s'effectuer au cours de la prophylaxie de l'appareil. Pour le remplacement adressez-vous au service autorisé!

### VI. MISE EN ROUTE DE L'APPAREIL.

#### 1. Mise en route.

Avant de mettre votre chauffe-eau pour la première fois, assurez-vous qu'il est branché correctement dans le circuit électrique et qu'il est rempli de l'eau. La mise en route du chauffe-eau s'effectue à l'aide du dispositif incorporé qui était décrit dans le point 3.3 de l'article IV ou par le raccordement de la fiche mâle dans la prise de courant (si le modèle est fourni d'un cordon avec la fiche mâle).

#### 2. Chauffe-eau à commande électromécanique

voir la figure 2:

- 1 - Molette de réglage de la température
- 2 - Interrupteur d'alimentation
- 3 - Voyant lumineux

#### Molette de réglage de la température (1) et voyant lumineux « chauffe/ prêt à l'utilisation »

Tourner la molette (1) pour régler la température. Cette option permet de régler la température désirée d'un mouvement égal.

La figure 2 montre le sens de rotation de la molette.

**E ECONOMIE D'ÉNERGIE** - Dans ce mode l'eau dans l'appareil aura une température d'environ 60°C Cela permet de réduire les pertes de chaleur.

Voyant lumineux « chauffe/ prêt à l'utilisation »  - affiche le mode/le régime de fonctionnement de l'appareil: il brille en rouge lorsque l'appareil chauffe l'eau et il brille en bleu lorsque la température désirée est atteinte. Non allumé lorsque l'interrupteur d'alimentation est éteint.

#### Interrupteur d'alimentation (2) et voyants lumineux

Interrupteur d'alimentation à deux positions:

- 0 – Position Arrêt;
- I – Position Marche;

Voyant lumineux puissance s'allume lorsque l'interrupteur d'alimentation est sur position.

Interrupteur d'alimentation à trois positions:

- 0 – Position Arrêt;
- I, II – Position Marche;

Sélection de degré de puissance de chauffe:

Puissance nominale (marquée sur la plaque signalétique)	Position (I)	Position (II)
1200 W	600 W	1200 W
1600 W	800 W	1600 W
2400 W	1200 W	2400 W

Voyant lumineux puissance I s'allume lorsque l'interrupteur d'alimentation est sur position I.

Voyant lumineux puissance I et II s'allume lorsque l'interrupteur d'alimentation est sur position II.

### 3. Protection contre la surchauffe

Pour assurer la protection contre la surchauffe votre appareil est équipé d'un dispositif spécial (thermocouple), qui coupe le courant si la température atteint soit trop élevé.

 Après son activation ce dispositif ne se régénère pas et l'appareil ne fonctionnera pas. Contactez un centre de service agréé pour résoudre le problème.

### VII. MODÈLES AVEC ÉCHANGEUR DE CHALEUR (SERPENTIN) - FIG.1C, FIG.1D, FIG.1E ET TABLEUX 3 ÷ 5

Ce sont des appareils avec échangeur de chaleur intégré et ils sont conçus pour être connectés aux systèmes de chauffage central avec une température maximale du liquide - 80°C. Le contrôle de la conduite à travers l'échangeur de chaleur est une question de solution pour l'installation particulière, de sorte que le choix doit être fait à sa conception (par exemple: un thermostat externe qui mesure la température dans le réservoir d'eau et qui opère une pompe de circulation ou une vanne magnétique).

Les chauffe-eaux avec échangeur de chaleur intégré offrent deux possibilités d'accumuler de l'eau chaude sanitaire:

1. Par l'échangeur de chaleur (serpentin) - le principal moyen de chauffage de l'eau
2. Par une résistance électrique automatique, intégré à l'appareil - utilisable quand on a besoin de chauffer une quantité d'eau supplémentaire ou quand le système de l'échangeur de chaleur (serpentin) nécessite un entretien. La connexion à l'installation électrique et le réglage de l'appareil sont spécifiés dans les paragraphes précédents.

### Montage

En plus de la méthode d'installation décrite ci-dessus, la particularité chez ces modèles consiste dans le fait qu'il soit nécessaire de connecter l'échangeur de chaleur avec l'installation de chauffage. La connexion se fait en respectant les directions des flèches de fig.1c, 1d et 1e. L'installation des vannes d'arrêt à l'entrée et à la sortie de l'échangeur de chaleur est recommandée. Ainsi vous pourriez serrer la vanne d'arrêt inférieure pour éviter la circulation indésirable de la liquide quand le chauffe-eau est branché à l'installation électrique.

Il est nécessaire que les deux vannes soient fermées quand vous démontez votre chauffe-eau avec échangeur de chaleur.



Il est obligatoire d'utiliser des raccords diélectriques pour connecter l'échangeur de chaleur avec une canalisation de tuyaux de cuivre.



Afin de réduire la corrosion il est nécessaire d'installer des tuyaux restreignant la diffusion des gazes.

### Modèles avec un échangeur de chaleur et doigt de gant pour une sonde de température



L'installation de l'appareil s'effectue pour le compte du client et elle doit être effectuée par un installateur qualifié conformément au manuel d'instruction de base et l'annexe présente.

Spécifications techniques:

Type	GCV6S 8047	GCV9S 10047	GCV9S 12047	GCV9S 15047	GCV11S0 15047
Surface échangeur de chaleur (m <sup>2</sup> )	0.45	0.7	0.7	0.7	0.83
Volume échangeur de chaleur (l)	2.16	3.23	3.23	3.23	3.88
Pression échangeur de chaleur (MPa)	0.6	0.6	0.6	0.6	0.6
Température maximale du liquide (°C)	80	80	80	80	80

Si votre modèle vous permet d'installer un doigt de gant pour la sonde de température fourni avec l'appareil, il doit être connecté à la borne étiquetée «TS». Scellez bien la connexion.

### Modèles avec deux échangeurs de chaleur et doigt de gant pour une sonde de température

Ces modèles offrent la possibilité de connecter deux sources de chaleur externes - capteur solaire et installation de chauffage d'eau locale ou centrale.

Marquages serpentines:

- S1 et une flèche dirigée vers la sortie de la serpentine - entrée de serpentine S1
- S1 et une flèche dirigée de la sortie de la serpentine en dehors - entrée de serpentine S1
- S2 et une flèche dirigée vers la sortie de la serpentine - entrée de serpentine S2
- S2 et une flèche dirigée de la sortie de la serpentine en dehors - entrée de serpentine S2

Sur le ballon d'eau est soudée une connexion avec filetage intérieur 1/2" destinée à l'installation de la sonde de température - elle est marquée avec «TS». Dans le kit de l'appareil est inclus un doigt de gant en laiton pour la sonde de température qui doit être fixer sur cette connexion.

Spécifications techniques:

Type	GCV7/4S 10047	GCV7/4S 12047	GCV7/4S 15047
Surface échangeur de chaleur S1 (m <sup>2</sup> )	0.5	0.5	0.5
Surface échangeur de chaleur S2 (m <sup>2</sup> )	0.3	0.3	0.3
Volume échangeur de chaleur S1 (l)	2.4	2.4	2.4
Volume échangeur de chaleur S2 (l)	1.4	1.4	1.4
Pression échangeur de chaleur S1 (MPa)	0.6	0.6	0.6
Pression échangeur de chaleur S2 (MPa)	0.6	0.6	0.6
Température maximale du liquide (°C)	80	80	80

### VIII. ENTRETIEN

Quand le chauffe-eau fonctionne bien, sous l'influence de la haute température à la superficie du réchaud est accumulé de calcaire. Cela est la cause d'un mauvais échange de chaleur entre le réchaud et l'eau. La température à la superficie du réchaud et autour de lui hausse. On entend un bruit d'une eau bouillante. Le thermostat commence à marcher et à arrêter plus fréquemment. Il est possible que la protection de la température soit activée. A cause de cela le fabricant de cet appareil recommande une inspection de votre chauffe-eau à deux ans dans un atelier de service après-vente autorisé ou un centre de service licencié. Elle doit consister à nettoyage du protecteur d'anode (pour les chauffe-eau avec un recouvrement de céramique vitrifiée) et son remplacement en cas de nécessité. Chaque inspection doit être notée dans le certificat de garantie.

Nettoyez l'appareil avec un chiffon humide. N'employez pas de produits de nettoyage récurants ou abrasifs. Ne pas verser ou projeter d'eau sur l'appareil.

**Le fabricant n'assume aucune responsabilité pour tous les dommages résultants de tout manquement aux présentes instructions.**



#### Instruction de protection de l'environnement

Les vieux appareils électriques possèdent des matériaux précieux et cela ils ne doivent pas être jetés à la poubelle avec les ordures ménagères! Nous vous prions de contribuer activement à la protection de l'environnement et apporter l'appareil dans les postes spécialisés (s'il y en a).

## 1. BELANGRIJKE REGELS

1. Deze technische omschrijving en gebruikshandleiding is bedoeld om u vertrouwd te maken met het product en met de gebruik en installatie voorwaarden. De instructies zijn ook bestemd voor de vakkundige technici, die het toestel zullen installeren, demonteren en eventuele storingen verhelpen.
2. De fabrikant kan op geen enkele manier aansprakelijk worden gesteld voor schade, veroorzaakt door exploitatie en/of installatie, die niet aan de instructies in deze handleiding voldoen.
3. De elektrische boiler voldoet aan de eisen van EN 60335-1, EN 60335-2-21.
4. Dit toestel is bestemd voor exploitatie door kinderen ouder dan 3 jaar en personen met verminderde lichamelijke, zintuiglijke en geestelijke vermogens of door mensen met geen ervaring of kennis, indien ze onder toezicht zijn of geïnstrueerd werden overeenkomstig de zekere exploitatie van het toestel en indien ze de mogelijke gevaren verstaan.
5. Kinderen moeten met het toestel niet laten spelen.
6. Kinderen van 3 tot 8 jaar mogen alleen de kraan bedienen die op de boiler is aangesloten.
7. De reiniging en de bediening van het toestel moet door niet onder toezicht zijnde kinderen niet uitgevoerd worden.

**!** **WAARSCHUWING! ONJUISTE INSTALLATIE EN AANSLUITING VAN HET APPARAAT KAN ERNSTIGE GEVOLGEN VOOR DE GEZONDHEID VEROORZAKEN EN LEIDEN TOT DE DOOD VAN DE GEBRUIKERS. DAT KAN OOK SCHADE AAN EIGENDOMMEN OF PERSOONLIJK LETSEL VEROORZAKEN ALS GEVOLG VAN OVERSTROMING, EXPLOESIE OF BRAND. Installatie, aansluiting op het waternet en aansluiting op het elektriciteitsnet moet worden uitgevoerd door gekwalificeerde technici. Een gekwalificeerde technicus is iemand die over de juiste competenties in overeenstemming met de voorschriften van het betreffende land beschikt.**

**!** **Alle wijzigingen en reconstructies van de constructie en het elektrische schema van de boiler zijn verboden. Bij het vaststellen hiervan wordt de garantie geannuleerd.** Onder wijzigingen en reconstructies wordt verstaan iedere verwijdering van de door de fabrikant ingebouwde elementen, inbouwen van bijkomende componenten in de boiler, vervangen van elementen met analogische elementen die door de fabrikant niet goedgekeurd worden.

### Installatie

1. De boiler monteren alleen in ruimtes met normale brandveiligheid.
2. Bij installatie in de badkamer moet hij op zo'n plaats gemonteerd zijn, dat hij niet door water wordt overgoten.
3. Het is bedoeld voor gebruik in gesloten en verwarmde ruimtes, waar de temperatuur niet lager is dan 4 °C en is niet geschikt voor continu werken in een "stromend water modus".
4. Bij montage aan de wand wordt de boiler opgehangen aan de speciale beugel aan de behuizing met behulp van de twee in de wand deugdelijk gestoken (min. Ø 10 mm) ankerhoeken (niet meegeleverd).

### Aansluiting van de boiler op watertoevoer

1. Het toestel is bedoeld om huishoudelijke objecten van warm water te voorzien en dient te worden aangesloten op een waterleidingnet met een waterdruk van ten hoogste 6 bar (0.6 MPa).
  2. De montage van de veiligheidsklep (meegeleverd) is verplicht. Zet hem aan de koudwater-ingang, in de richting van de pijp op de boilerbehuizing, die de richting van het watertoevoer aangeeft.
 

**Uitzondering:** Als de nationale verordeningen (normen) een andere veiligheids-/terugslagklep of inrichting vereisen (in overeenstemming met EN 1487 of EN 1489), dient die bijvoeglijk te worden aangeschaft. Voor toestellen conform EN 1487 mag de maximale werkdruk 0.7 MPa zijn. Voor andere veiligheidskleppen mag de toegestane druk met 0.1 MPa lager zijn dan de aangegeven druk op de typeplaat. In deze gevallen mag de meegeleverde terugslagklep niet worden gebruikt.
  3. De terugslagklep en de leiding tot de boiler moeten worden beschermd tegen vorst. Bij gebruik van een uitlaatbuis moet het losse einde altijd open blijven (niet onderdompeld). Ook de buis moet tegen vorst beschermd worden.
  4. Voor het veilig functioneren van de boiler dient de veiligheidsklep regelmatig gereinigd te worden evenals de functionariteit van het ventiel gecontroleerd te worden. In "hard-water" gebieden moet de klep ontkalkt worden. Deze dienst valt niet onder de garantiedekking.
  5. Om materiële schades ter plaatse of bij (derde) personen te voorkomen als gevolg van eventuele storingen aan de warmwatervoorziening, moet de boiler enkel in lokalen worden geïnstalleerd met een deugdelijke waterdichting van de vloeren alsmede met een drainage (waterafvoer naar het riool). In geen geval mag de boiler op voorwerpen rusten die gevoelig zijn voor vocht. Indien de boiler zich in een onbeschermd ruimte moet bevinden, dan is het noodzakelijk om een carter onder de boiler te plaatsen, met een waterafvoergoot naar het rioolnet
  6. Bij opwarming van het water is het normaal dat water uit de uitlaatbuis van het veiligheidsventiel doorsijpelt. Die uitlaatbuis dient altijd open te blijven. Het is noodzakelijk om de uitgelaten hoeveelheid water af te voeren of te verzamelen om schades te voorkomen.
  7. Als er een mogelijkheid bestaat om de temperatuur in de ruimte onder 0 °C te dalen, moet men de boiler wegglopen.
- Als aftappen noodzakelijk is**, schakel eerst de stroomtoevoer naar de boiler uit. Stop de toevoer van koud water naar het toestel. Zet de warmwaterkraan open. Open de kraan 7 (fig. 4) om het water van de boiler af te tappen. Indien er een aftapinrichting afwezig is, de boiler kan afgetapt worden direct via de inlaatbuis, daarvoor moet hij van het waterleidingnet losgekoppeld worden
8. De voorliggende handleiding is ook voor boiler met warmtewisselaar - alinea VII. Deze toestellen zijn voorzien van warmtewisselaar en ze zijn bestemd voor aansluiting op een verwarmingssysteem met hoogste temperatuur van de warmtedrager 80°C.

### Elektrische aansluiting

1. Zorg ervoor, dat het apparaat met water is gevuld, voordat u het inschakelt en in werking stelt.
2. Bij elektrische aansluiting van de boiler moet de veiligheidsdraad juist aangesloten zijn (bij modellen zonder snoer met stekker).
3. Waterverwarmers zonder elektriciteitsnet - Het apparaat moet worden aangesloten op een aparte stroomkring van het elektriciteitsnet. De stroomkring moet voorzien zijn van een beveiligingsschakelaar en van een ingebouwde inrichting met een contactscheiding in alle polen voor een volledige onderbreking volgens overspanningscategorie III
4. Als het snoer (bij de modellen met een snoer) kapot is, moet die vervangen worden door een geautoriseerde servicedienst of een vakman met desbetreffende kwalifikatie om risico's te voorkomen.
5. Tijdens de verwarming kan er een piepend geluid waarneembaar zijn (van kokend water). Dat is normaal en signaleert geen schade. Het geluid wordt sterker met de tijd en de oorzaak is de kalkaanslag.

Geachte klant,

Geachte klant het TESY feliciteert u met uw aanschaf. We hopen, dat het nieuwe toestel aan de comfortverbetering in uw woning zal bijdragen.

## II. TECHNISCHE SPECIFICATIES

1. Nominale inhoud, liter – zie type-plaat
2. Nominale spanning - zie type-plaat
3. Nominaal vermogen - zie type-plaat
4. Nominale werkdruk → zie type-plaat

**!** *Het betreft geen druk in pijpleidingen. De druk voor het toestel is aangegeven en voldoet aan de eisen met betrekking tot de zekerheid.*

5. Boiler type: gesloten accumulerende waterverwarmer, voorzien van warmte-isolatie

### Voor modellen zonder warmtewisselaar (serpentine)

6. Dagelijkse energieverbruik – zie Bijlage I
7. Aangegeven laadprofiel – zie Bijlage I
8. Hoeveelheid gemengd water bij temperatuur 40°C V40 (liters) – zie Bijlage I
9. Hoogste temperatuur van de thermostaat – zie Bijlage I
10. Door de fabrikant gezette temperatuurinstellingen – zie Bijlage I
11. Energie-efficiëntie bij de waterverwarming – zie Bijlage I

### Voor modellen met warmtewisselaar (serpentine)

12. Warmteaccumulerend inhoud (liters) - zie Bijlage II
13. Warmteverlies bij nulvracht – zie Bijlage II.

## III. BESCHRIJVING EN WERKING

Het toestel bestaat uit behuizing, flens in het onderste deel /bij boilers met verticale uitvoering/ of aan de zijkant /bij boilers met horizontale uitvoering/, plastic veiligheidspaneel en veiligheidsklep.

1. De behuizing bestaat uit stalen reservoir (watertank) en boilercoat (buitenomhulsel) met warmte-isolatie tussen de watertank en de boilercoat van milieuvriendelijke dikke polyurethaan en twee schroefdraadverbindingspijpen G ½" voor de inlaat van koude water (met blauwe ring) en voor de uitlaat van warm water (met rode ring).

Afhankelijk van het model kan de binnentank twee soorten zijn:

- Van zwart staal beschermd met speciaal glaskeramische of emailen coating
- Van roestvrij staal

De verticale boilers kunnen een geïntegreerde warmtewisselaar (spiraalvormige buis) bezitten. De uit- en ingang van de warmtewisselaar is aan de zijkant geplaatst en dat zijn buizen met schroefdraad G ¾".

2. Op de flens staat er een elektrische verwamer gemonteerd. Bij de boilers met glaskeramische coating is eveneens een magnesumanode ingebouwd.

De elektrische verwamer dient voor verwarming van het water in de tank en wordt door de thermostaat bediend, die automatisch de vooraf ingestelde temperatuur regelt. Het toestel is van een ingebouwde beveiligingsinrichting voorzien, die de boiler tegen oververhitting beschermt (thermoschakelaar) door de verwamer van het stroomnet af te koppelen, als de watertemperatuur te hoge waarden bereikt.

3. De veiligheidsklep werkt als terugslagventiel, d.w.z. voorkomt de gehele lediging van het toestel bij geen toevoer van koud water uit het waterleidingnet. Hij beschermt de boiler van tegen overdruk bij een eventuele oververhitting (bij verwarming neemt het volume van het water toe en dat leidt tot hogere druk) door de overvloedige hoeveelheid door de uitlaatbuis af te voeren.

**!** *De veiligheidsklep kan de boiler niet beschermen bij overdruk in de waterleiding.*

## IV. MONTAGE EN INSCHAKELING

**!** **WAARSCHUWING! ONJUISTE INSTALLATIE EN AANSLUITING VAN HET APPARAAT KAN ERNSTIGE GEVOLGEN VOOR DE GEZONDHEID VEROORZAKEN EN LEIDEN TOT DE DOOD VAN DE GEBRUIKERS. DAT KAN OOK SCHADE AAN EIGENDOMMEN OF PERSOONLIJK LETSEL VEROORZAKEN ALS GEVOLG VAN OVERSTROMING, EXPLOSIE OF BRAND.** Installatie, aansluiting op het water met en aansluiting op het elektriciteitsnet moet worden uitgevoerd door gekwalificeerde technici. Een gekwalificeerde technicus is iemand die over de juiste competenties in overeenstemming met de voorschriften van het betreffende land beschikt.

### 1. Installatie

Er wordt aanbevolen om de montage van het toestel zowel mogelijk dichtbij de plekken voor gebruiken van warm water gedaan te worden om het warmteverlies in de pijpleiding te verminderen. Bij montage in een badkamer moet het toestel op een plek gemonteerd worden zodat het water uit de douche of douche hoofdtelefoon bovenop niet komt. Bij montage op de wand wordt het toestel aan de op het corpus gemonteerde dragende plank opgehangen. Het ophangen geschiedt aan twee haken (min. Ø 10 mm) die aan de wand stevig vastgelegd zijn (de haken behoren niet tot de kit voor ophangen). De constructie van de dragende plank van de boilers voor verticale montage is universeel en laat de afstand tussen de haken van 220 tot 300 mm te zijn (afbeelding 1a). Bij de boilers voor horizontale montage zijn de afstanden tussen de haken verschillend voor de verschillende inhouds en deze zijn in tabel 2 van afbeelding 1b vermeld.

**!** *Om materiële schades ter plaatse of bij (derde) personen te voorkomen als gevolg van eventuele storingen aan de warmwatervoorziening, moet de boiler enkel in lokalen worden geïnstalleerd met een deugdelijke waterdichting van de vloeren alsmede met een drainage (waterafvoer naar het riool). In geen geval mag de boiler op voorwerpen rusten die gevoelig zijn voor vocht. Indien de boiler zich in een onbeschermd ruimte moet bevinden, dan is het noodzakelijk om een carter onder de boiler te plaatsen, met een waterafvoergoot naar het rioolnet*

**!** **Opmerking:** de boven aanbevolen carter wordt niet meegeleverd.

### 2. Aansluiting van de boiler op watertoevoer

Fig. 4; waar: 1 – koudwater-verbindingbuis; 2 – veiligheids-/terugslagklep; 3 - drukreducerendventiel (bij druk in de waterleiding boven 0.6MPa); 4 – afsluitkraan; 5 – afvoerkanal naar het riool; 6 – buis; 7 – aftapkraan.

Bij de aansluiting van de boiler op watertoevoer moet er rekening gehouden worden met de kleur van de verwijstekens /ringen/ of de buizen: blauw – voor het koude /toevoer-/ water, rood – voor de warme /afvoer-/ water.

De montage van de veiligheidsklep (meegeleverd) is verplicht. Zet hem aan de koudwater-ingang, in de richting van de pijl op de boilerbehuizing, die de richting van het watertoevoer aangeeft.

**!** **Uitzondering:** Als de nationale verordeningen (normen) een andere veiligheids-/terugslagklep of inrichting vereisen (in overeenstemming met EN 1487 of EN 1489), dient die bijvoeglijk te worden aangeschaft. Voor toestellen conform EN 1487 mag de maximale werkdruk 0.7 MPa zijn. Voor andere veiligheidskleppen mag de toegestane druk met 0.1 MPa lager zijn dan de aangegeven druk op de typeplaat. In deze gevallen mag de meegeleverde terugslagklep niet worden gebruikt.

**!** *Een andere afsluitinrichting tussen de terugslagklep (veiligheidsventiel) en het toestel mag niet worden geplaatst.*

**!** *Het gebruik van andere (oude) terugslagkleppen kan uw apparaat een schade toebrengen en die moeten worden verwijderd.*

**!** *Voor het inschroeven van de klep mogen schroefdraden langer dan 10 mm niet gebruikt worden, anders kan de klep beschadigd worden, wat onveilig is voor uw toestel.*

**!** *Bij boilers met verticale uitvoering moet de veiligheids/terugslagklep aan de toevoerbuis bij afgenomen plastic paneel van het toestel geplaatst worden.*

**!** *De terugslagklep en de leiding tot de boiler moeten worden beschermd tegen vorst. Bij gebruik van een uitlaatbuis moet het losse einde altijd open blijven (niet onderdempeld). Ook de buis moet tegen vorst beschermd worden.*

Om het toestel met water te vullen, draait u eerst de warmwaterkraan aan de meninrichting open. Daarna draait u de koudwaterkraan open. Zodra de boiler volledig gevuld is, komt er water uit de mengkraan te lopen met een ononderbroken straal. Sluit vervolgens de warmwaterkraan af.

Als aftappen noodzakelijk is, schakel eerst de stroomtoevoer naar de boiler uit. Stop de toevoer van koud water naar het toestel. Zet de warmwaterkraan open. Open de kraan 7 (fig. 4) om het water van de boiler af te tappen. Indien er een aftapinrichting afwezig is, de boiler kan afgetapt worden direct via de inlaatbuis, daarvoor moet hij van het waterleidingnet losgekoppeld worden.

Bij wegnemen van de flens is het normaal dat het resterende water in de tank (een paar liter) uitloopt.

**!** *Om schades te voorkomen tijdens het aftappen moeten er veiligheidsmaatregelen getroffen worden.*

Als de werkdruk in het waterleidingnet hoger is dan de aangegeven in alinea I, dan moet u een passend drukreducerendventiel inbouwen, anders zal de boiler niet naar behoren geëxploiteerd worden. De fabrikant aanvaardt geen verantwoordelijkheid voor schades die te wijten zijn aan incorrecte inbedrijfstelling.

### 3. Elektrische aansluiting.

**!** *Zorg ervoor dat het apparaat met water is gevuld, voordat u het inschakelt en in werking stelt.*

3.1. Modellen, geleverd met een elektriciteitsnoer met stekker, worden aangesloten door de stekker in het stopcontact te steken.

De ont koppeling van de boiler van het stroomnet gebeurt door de stekker uit het stopcontact te trekken.

**!** *Het stopcontact moet juist aangesloten zijn aan een aparte stroomkring, beschermd met een beveiligingsschakelaar. Het moet een aardleiding hebben.*

3.2. Waterverwarmers geleverd met elektriciteitsnoer zonder stekker

Het apparaat moet worden aangesloten op een aparte stroomkring van het elektriciteitsnet, beschermd met een beveiligingsschakelaar met nominale stroom 16A (20A voor vermogen > 3700W). De stroomaansluiting moet vast zijn – zonder stekker-aansluitingen. De stroomkring moet voorzien zijn van een beveiligingsschakelaar en van een ingebouwde inrichting met een contactscheiding in alle polen voor een volledige onderbreking volgens overspanningscategorie III.

De draden van het elektriciteitsnoer moeten zoals volgt worden aangesloten:

- draad met bruine isolatie – met de fasedraad van de elektrische installatie (L)
- draad met blauwe isolatie – met de nuldraad van de elektriciteitsinstallatie (N)
- draad met geel-groene isolatie – met de aarddraad van de elektrische installatie (⊕).

3.3. Waterverwarmers zonder elektriciteitsnoer

Het apparaat moet worden aangesloten op een aparte stroomkring van het elektriciteitsnet, beschermd met een beveiligingsschakelaar met nominale stroom 16A (20A voor vermogen > 3700W). Voor de aansluiting worden koperen eendradige (harde) leidingen gebruikt – installatiekabel 3 x 2,5 mm<sup>2</sup> voor totaalvermogen 3000W (installatiekabel 3 x 4.0 mm<sup>2</sup> voor vermogen > 3700W).

Om de boiler op het elektriciteitsnet aan te sluiten, moet de plastic manteldekse afgenomen worden (fig. 2 a).

De aansluiting van de elektriciteitsdraden volgt de aanwijzingen op de klemmen:

- Fasedraad moet verbonden worden met symbool A of A1 of L of L1
- Nuldraad – met symbool N (B of B1 of N1)
- De aarddraad moet verplicht verbonden zijn door een schroefaansluiting met symbool 

**Na de montage wordt de plastic deksel opnieuw geplaatst op de boiler!**

Toelichting aan afbeelding 3:

T2 – thermoschakelaar; T1 – thermoregelaar; S – schakelaar; R – verwarmers; SL1, SL2, SL3 – signaallampje; F – flens.

**V. IN GEBRUIK NEMEN VAN HET TOESTEL**

**1. Het toestel inschakelen**

Vóór het aanvankelijke inschakelen van het toestel moet men ervoor zorgen dat de boiler op de juiste wijze in het elektrische netwerk ingeschakeld en vol met water is. Het inschakelen van de boiler geschiedt door middel van de in de elektrische installatie ingebouwde installatie, omschreven in onder 3.3 van paragraaf IV of door de stekker in het stopcontact te plaatsen (indien het model voorzien van een kabel met stekker is).

**2. Boilers met elektrische en mechanische bediening**

Afbeelding 2. Legenda:

- 1 - Thermoregelaar
- 2 - Vermogensschakelaar
- 3 - Lichtindicatoren

**Thermoregelaar (1) en lichtindicator „verwarming / gereed voor gebruik“ **

De temperatuurinstelling wordt gedaan door de omkering van de thermoregelaar te draaien (1). Deze instelling laat een gladde zetten van de gewenste temperatuur.

De draairichting van de omkeren is weergegeven op afbeelding 2.

**e** – Bij dit regime zal de watertemperatuur in het toestel rond 60°C liggen. Op deze wijze wordt het warmteverlies vermindert.

Lichtindicator „verwarming / gereed voor gebruik“  - wijst de staat/het regime waarin het toestel zich bevindt: rood licht brandt tijdens waterverwarming en blauw licht brandt bij het bereiken van de door de thermostaat aangegeven watertemperatuur. Geen licht, wanneer de vermogensschakelaar in uitgeschakelde toestand is.

**Vermogensschakelaar (2) en lichtindicatoren**

Vermogensschakelaar met één graad:

**0** – uitgeschakelde toestand;

**I** – ingeschakelde toestand;

Vermogen lichtindicator **I** brandt bij ingeschakelde **I** toestand van de schakelaar.

Vermogensschakelaar met twee graden:

**0** – uitgeschakelde toestand;

**I, II** – ingeschakelde toestand;

Keuze van vermogensgraad voor verwarming:

Aangegeven vermogen (aangeduid op het bordje van het toestel)	Ingeschakeld (I) graad	Ingeschakeld (II) graad
1200 W	600 W	1200 W
1600 W	800 W	1600 W
2400 W	1200 W	2400 W

Bij **I** graad van de schakelaar brandt de vermogen lichtindicator **I**.

Bij **II** graad van de schakelaar brandt naast de vermogen lichtindicator **I**, ook de vermogen lichtindicator **II**.

**3. Bescherming naar temperatuur (geldig voor alle modellen)**

Het toestel is voorzien van een speciale installatie (thermoschakelaar) bestemd voor bescherming tegen te hoge waterverwarming die de verwarmers van het elektrische netwerk uitschakelt, wanneer de temperatuur te hoge waarden bereikt.

 Nadat deze installatie in gang is gezet zal deze zich niet herstellen en het toestel zal niet werken. Om het probleem op te lossen moet men zich tot een erkende service dienstverlener of een bevoegde technicus richten.

**VI. MODELLEN VOORZIEN VAN WARMTEWISSELAAR (SERPENTINE) – AFBEELDING 1C, AFBEELDING 1D, AFBEELDING .1E EN AFBEELDING 3 ÷ 5**

Deze toestellen zijn voorzien van warmtewisselaar en ze zijn bestemd voor aansluiting op een verwarmingssysteem met hoogste temperatuur van de warmtedrager 80°C. De bediening van de stroom door de warmtewisselaar betreft de oplossing van de bepaalde installatie en de keuze van de bediening hiervan moet bij het ontwerpen van de installatie gemaakt worden (bijvoorbeeld: buitethermostaat die de temperatuur in het waterreservoir meet en circulatiepomp of magneetventiel bedient).

De boilers voorzien van warmtewisselaar maken mogelijk het water verwarmd als volgt te worden:

1. Door middel van een warmtewisselaar (serpentine). Dit is een belangrijke wijze om het water te verwarmen.
2. Door middel van een elektrische hulpverwarmer voorzien van automatische bediening die in het toestel ingebouwd is. Deze wordt gebruikt als het nodig is om het water extra te verwarmen of in geval van renovatie van het systeem van de warmtewisselaar (serpentine). Het aansluiten op de elektrische installatie en hoe het toestel werkt zijn vermeld in de vorige paragrafen.

**Montage**

Naast de hierboven beschreven montagewijze, is het bijzondere bij deze modellen dat het niet nodig is om de warmtewisselaar op de verwarmingsinstallatie aan te sluiten, door het volgen van de richtingen van de op afbeelding 1c, afbeelding 1d en afbeelding 1e aangegeven pijlen. Wij bevelen u aan stopventielen op de ingang en de uitgang van de warmtewisselaar te monteren. Bij het stoppen van de stroom van de warmtedrager door middel van het onderste (stop) ventiel zult u de ongewenste circulatie hiervan vermijden in de perioden waarin u slechts een elektrische verwarmers gebruikt.

Tijdens demontage van uw warmtewisselaar moeten de twee ventielen gesloten zijn.

 Bij het aansluiten van de warmtewisselaar op een installatie van koperpijpen moeten dielektrische klemmen gebruikt worden.

 Om de corrosie te beperken moet in de installatie pijpen met beperkte gaas diffusie gebruikt worden.

**Modellen voorzien van één warmtewisselaar en huls voor thermosensor**

 Het installeren van het toestel is ten laste van de koper en moet door een bevoegde installateur uitgevoerd worden in overeenstemming met de hoofdconstructie en de onderhavige bijlage erbij.

Technische karakteristieken:

Type	GCV6S 8047	GCV9S 10047	GCV9S 12047	GCV9S 15047	GCV11SO 15047
Oppervlakte van de serpentine (m <sup>2</sup> )	0.45	0.7	0.7	0.7	0.83
Inhoud van de serpentine (l)	2.16	3.23	3.23	3.23	3.88
Werkdruk van de serpentine (MPa)	0.6	0.6	0.6	0.6	0.6
Hoogste temperatuur van de warmtedrager (°C)	80	80	80	80	80

Bij modellen met optie voor montage van de samen met het toestel aangeleverde huls op de thermosensor moet men deze op de met "TS" aangeduide uitgang monteren. De schroefdraad moet dichtgemaakt worden.

**Modellen voorzien van twee warmtewisselaars en huls voor thermosensor**

Deze modellen maken mogelijk om op twee buiten warmtebronnen aan te sluiten: zonnecollector en locale of centrale waterverwarming.

Opschriften op de serpentina:

- S1 en pijl naar de uitgang van de serpentine: ingang van serpentine S1
  - S1 en pijl vanuit de uitgang van de serpentine naar buiten: uitgang van serpentine S1
  - S2 en pijl naar de uitgang van de serpentine: ingang van serpentine S2
  - S2 en pijl vanuit de uitgang van de serpentine: uitgang van serpentine S2
- Op het waterreservoir staat een gelaste moer met een binnenschroefdraad 1/2" voor montage van thermosonde aangeduid met "TS". Tot de kit van het toestel behoort een messing huls voor thermosonde die aan deze moer moet vastgedraaid worden.

Technische karakteristieken:

Type	GCV7/4S 10047	GCV7/4S 12047	GCV7/4S 15047
Oppervlakte van serpentine S1 (m <sup>2</sup> )	0.5	0.5	0.5
Oppervlakte van serpentine S2 (m <sup>2</sup> )	0.3	0.3	0.3
Inhoud van serpentine S1 (l)	2.4	2.4	2.4
Inhoud van serpentine S2 (l)	1.4	1.4	1.4
Werkdruk van serpentine S1 (MPa)	0.6	0.6	0.6
Werkdruk van serpentine S2 (MPa)	0.6	0.6	0.6
Hoogste temperatuur van de warmtedrager (°C)	80	80	80

**VII. PERIODIEK ONDERHOUD**

Bij normaal werk van de boiler, onder de invloed van de hoge temperatuur verzamelt zich op de oppervlak van de verwarmers kalk /ketelsteen/. Dat verslechtert de warmte-uitwisseling tussen de verwarmers en het water. De temperatuur op de oppervlak van en rondom het verwarmingselement stijgt. Er ontstaat een specifiek geluid /van kokend water/. De warmteregelaar begint zich vaker in- en uit te schakelen. Een "valse" activatie van de beveiligingsschakelaar is mogelijk. Daarom adviseert de fabrikant periodiek onderhoud van uw boiler elk tweede jaar door een geautoriseerd servicecentrum of servicedienst, wat niet door de garantie wordt gedekt. Bij dit onderhoud moet de kalkaanslag verwijderd worden en (bij boilers met glaskeramische coating) zo nodig de anode worden vervangen.

Reinig het toestel met een vochtige doek. Gebruik geen schuurmiddelen of reinigingsmiddelen.

**De fabrikant aanvaardt geen aansprakelijkheid voor schade ontstaan door het niet opvolgen van de instructies in deze handleiding.**

 **Milieubescherming**  
De oude elektrische toestellen bevatten elementen die hergebruikt kunnen worden, daarom gooi het product niet met de huisvuil weg! We vragen u om actief bij te dragen aan de milieubescherming en het toestel af te geven bij een inzamelpunt van oude elektrische of elektronische apparaten (indien aanwezig).



1①

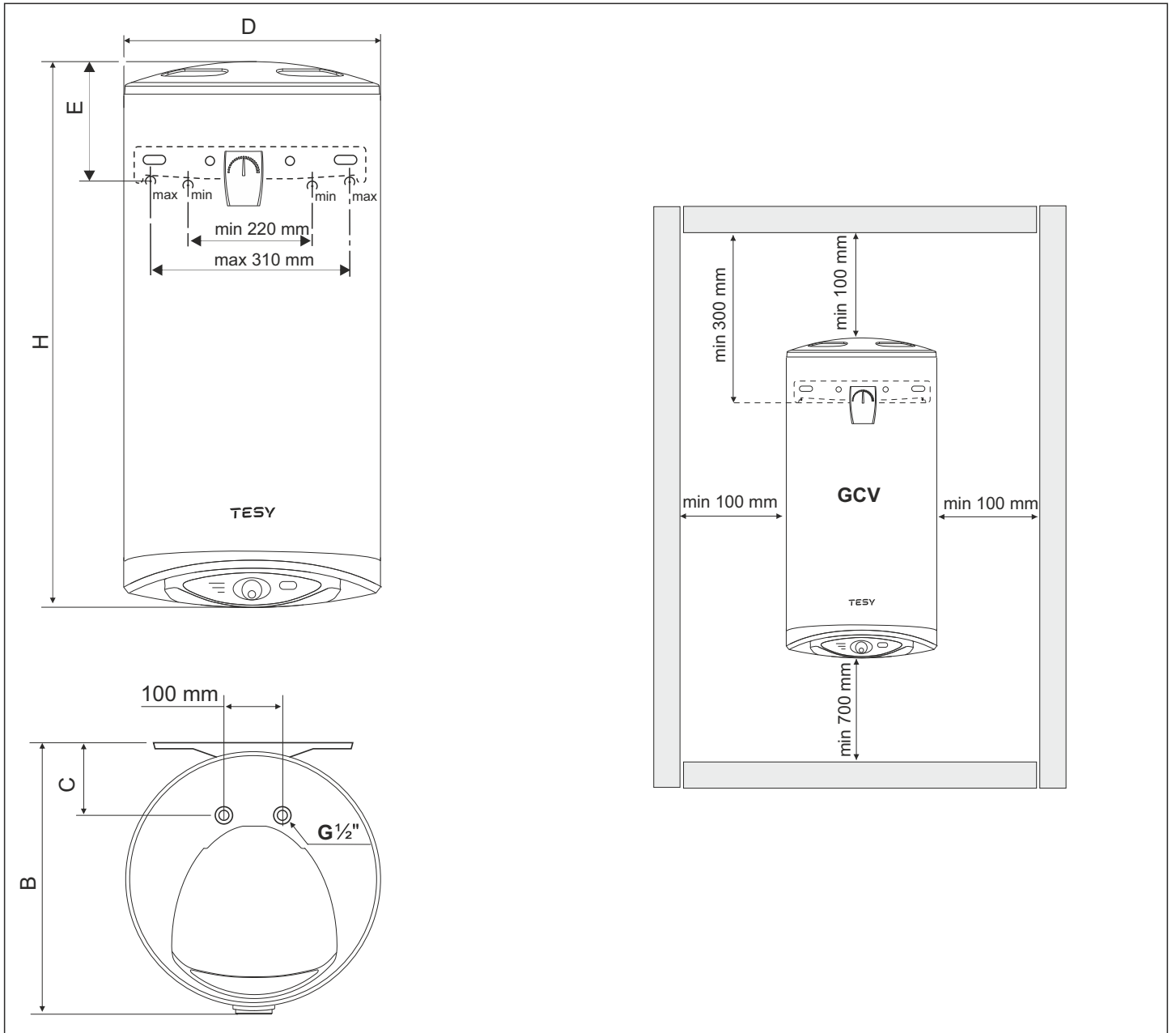

Type	D, mm	H, mm	B, mm	C, mm	E, mm
GCV 5047..	470	600	496	139	202
GCV 8047..	470	850	496	139	202
GCV 10047..	470	990	496	139	202
GCV 12047..	470	1155	496	139	202
GCV 15047..	470	1320	496	139	202

①

1

1b)

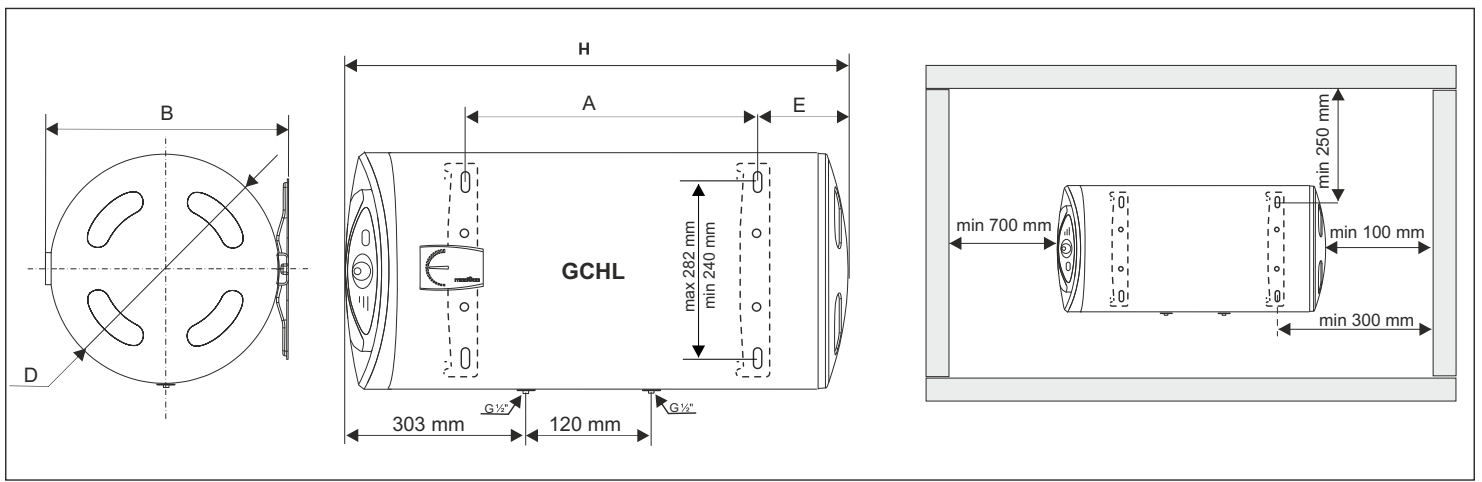
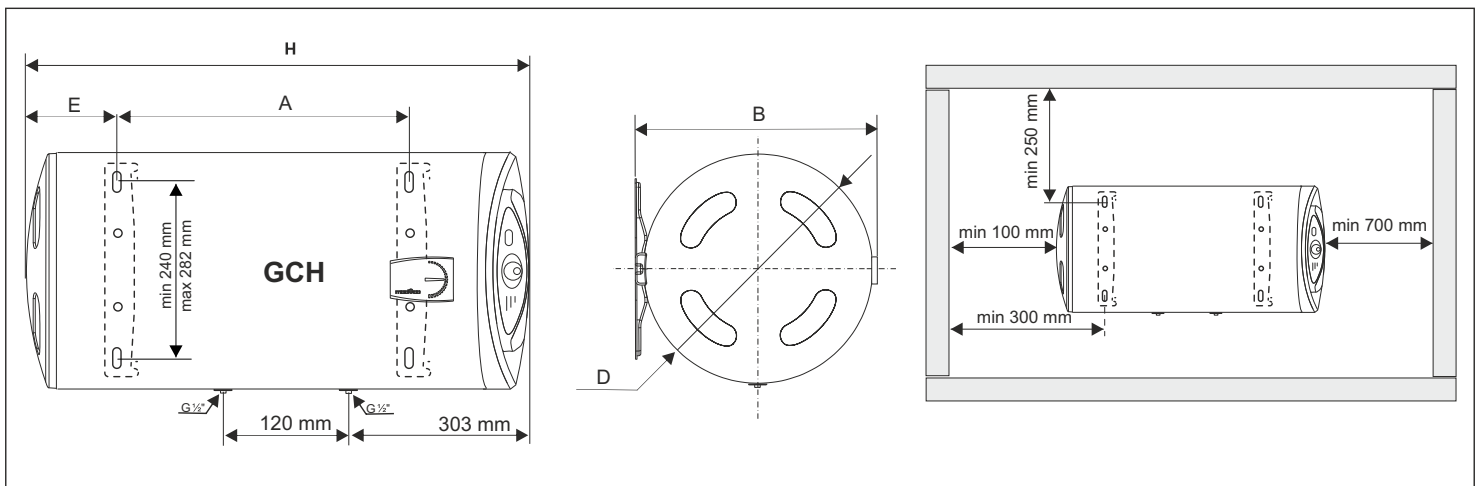

Type	D, mm	H, mm	A, mm	B, mm	E, mm
GCH 8044.. / GCHL 8044..	470	850	407	496	177
GCH 10044.. / GCHL 10044..	470	990	552	496	177
GCH 12044.. / GCHL 12044..	470	1155	702	496	177
GCH 15044.. / GCHL 15044..	470	1320	927	496	177

2

1c)

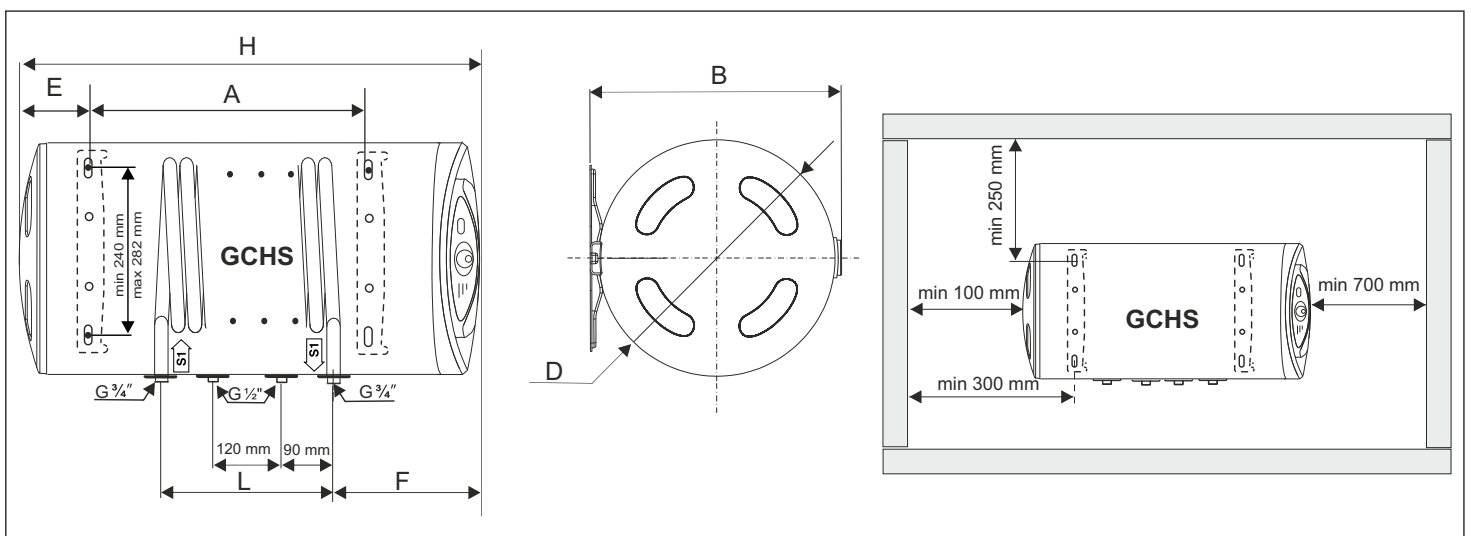

Type	D, mm	H, mm	A, mm	B, mm	E, mm	L, mm	F, mm
GCHS 8044..	470	850	407	496	177	360	243
GCHS 10044..	470	990	552	496	177	480	243
GCHS 12044..	470	1155	702	496	177	480	243

3

1①

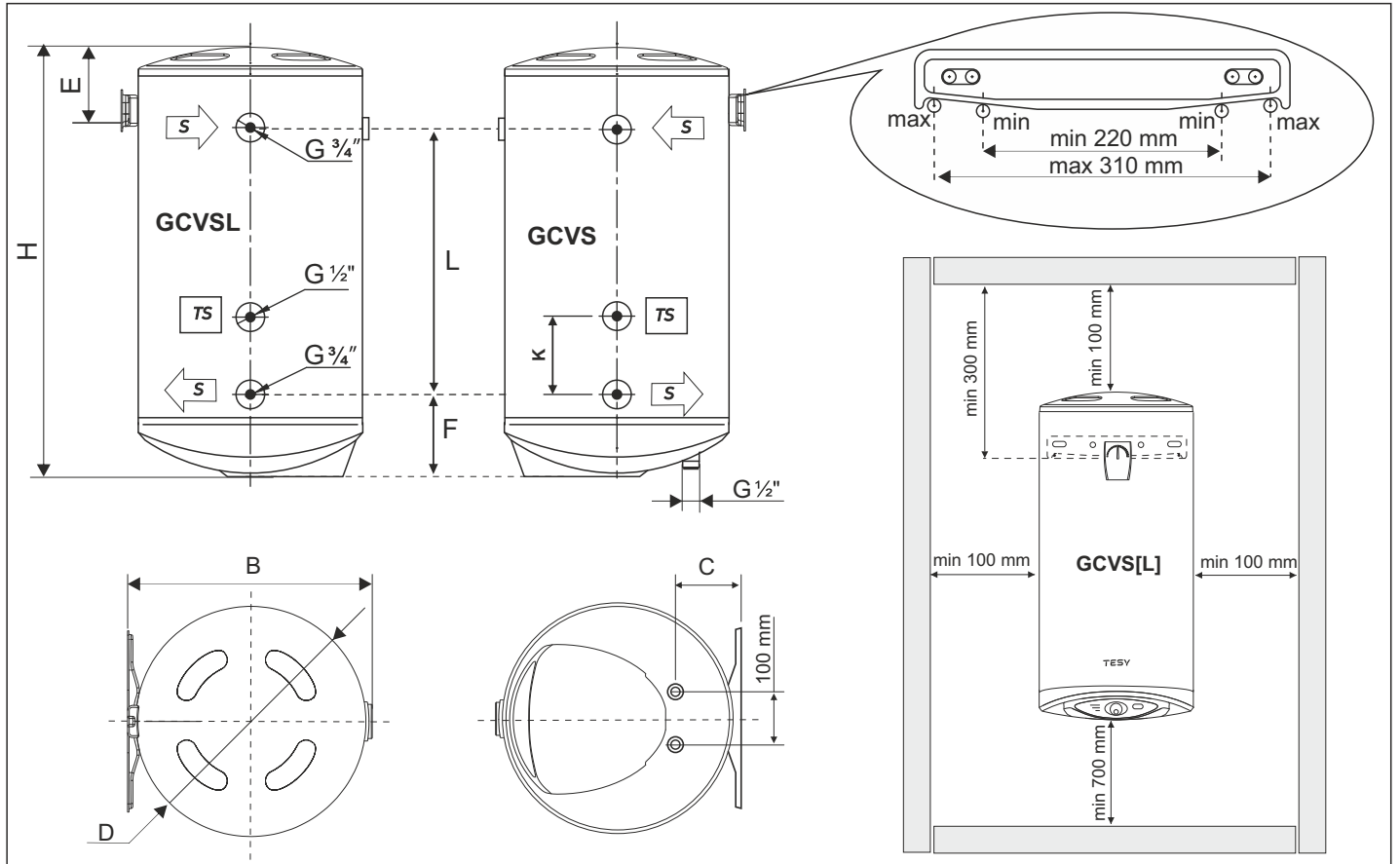

Type	D, [mm]	H, [mm]	L, [mm]	F, [mm]	B, mm	E, mm	K, mm
GCV6S 8047../GCV6SL 8047..	470	850	295	243	496	202	120
GCV9S 10047../GCV9SL 10047..	470	990	445	243	496	202	120
GCV9S 12047../GCV9SL 12047..	470	1155	445	243	496	202	120
GCV9S 15047../GCV9SL 15047..	470	1320	445	243	496	202	120
GCV11SO 15047../GCV11SLO 15047..	470	1320	565	243	496	202	130

4

1e

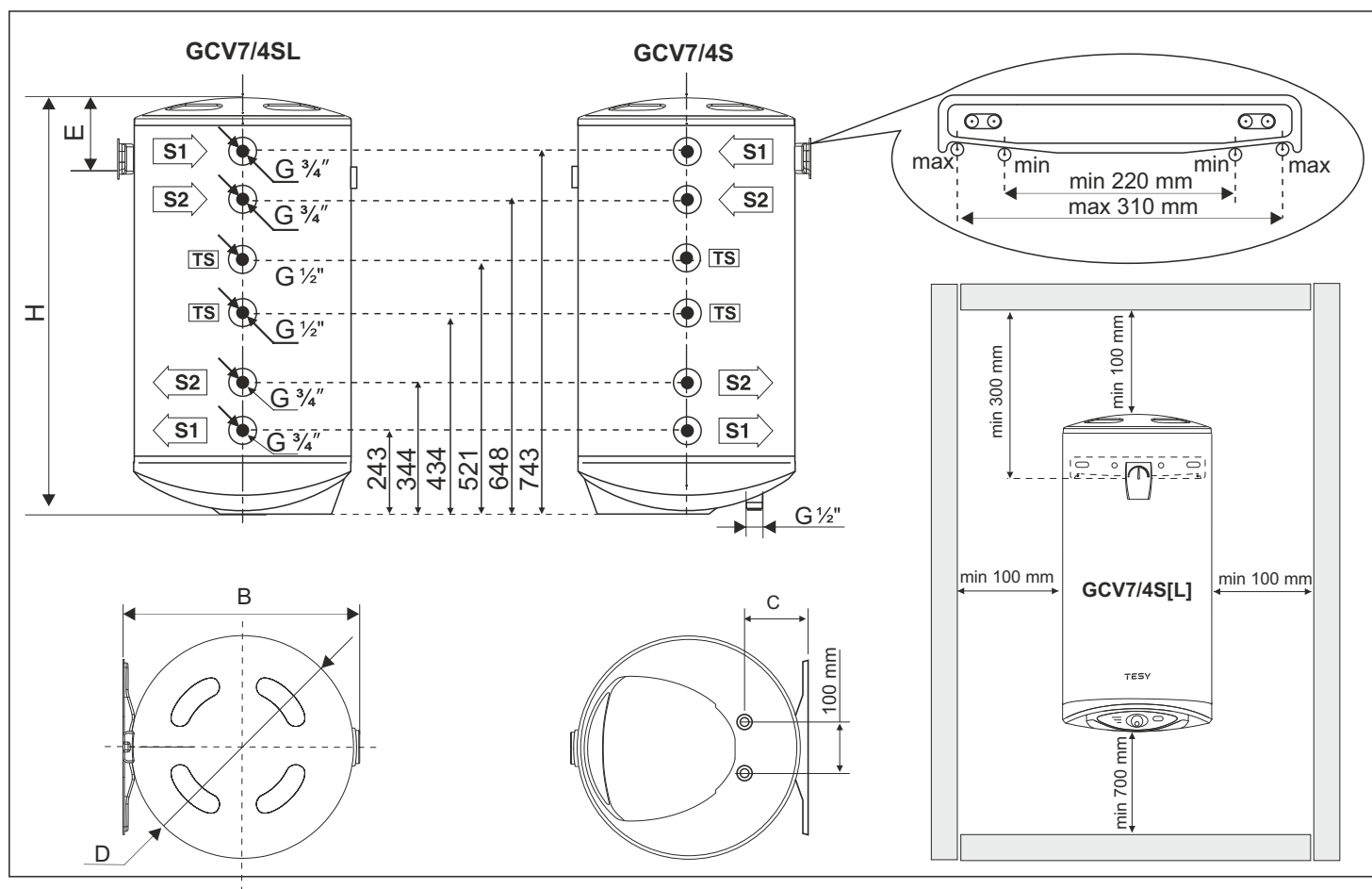

5

Type	D, mm	H, mm	B, mm	E, mm
GCV7/4S 10047../GCV7/4SL 10047..	470	990	496	202
GCV7/4S 12047../GCV7/4SL 12047..	470	1155	496	202
GCV7/4S 15047../GCV7/4SL 15047..	470	1320	496	202

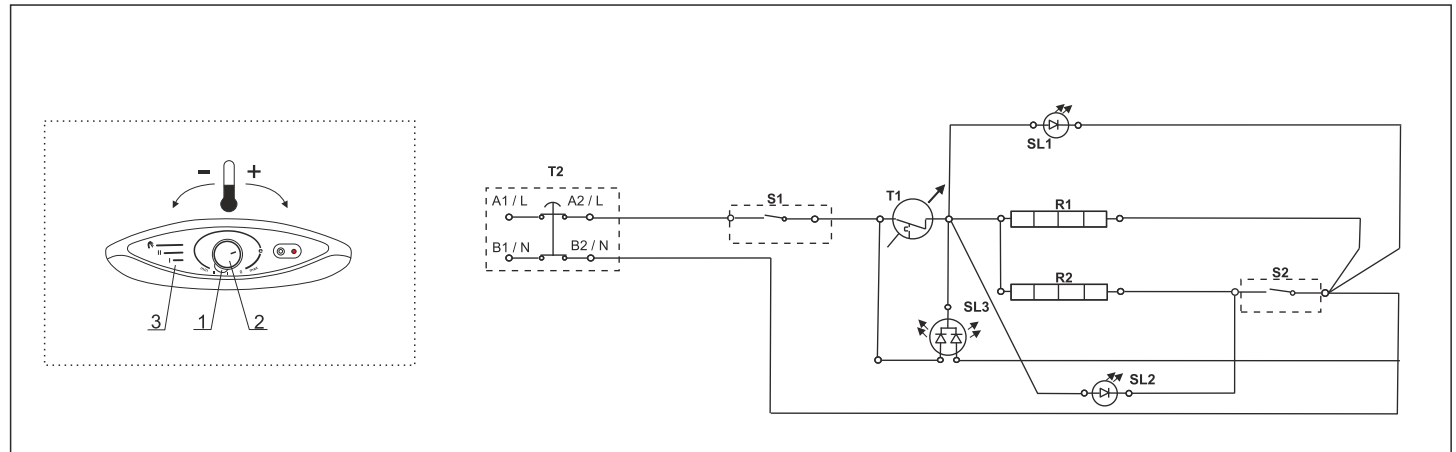
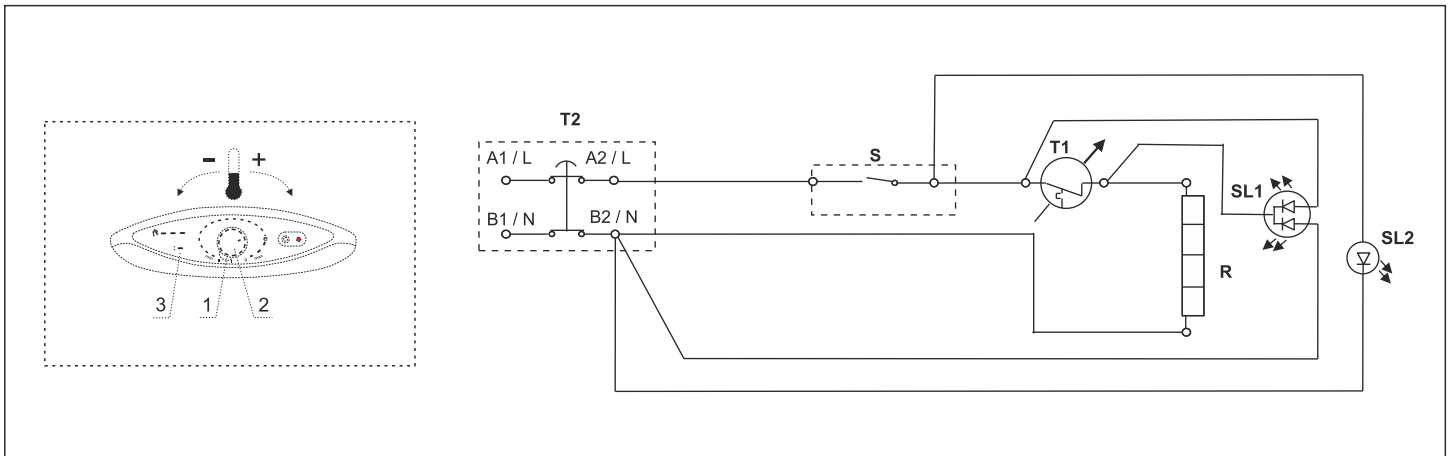
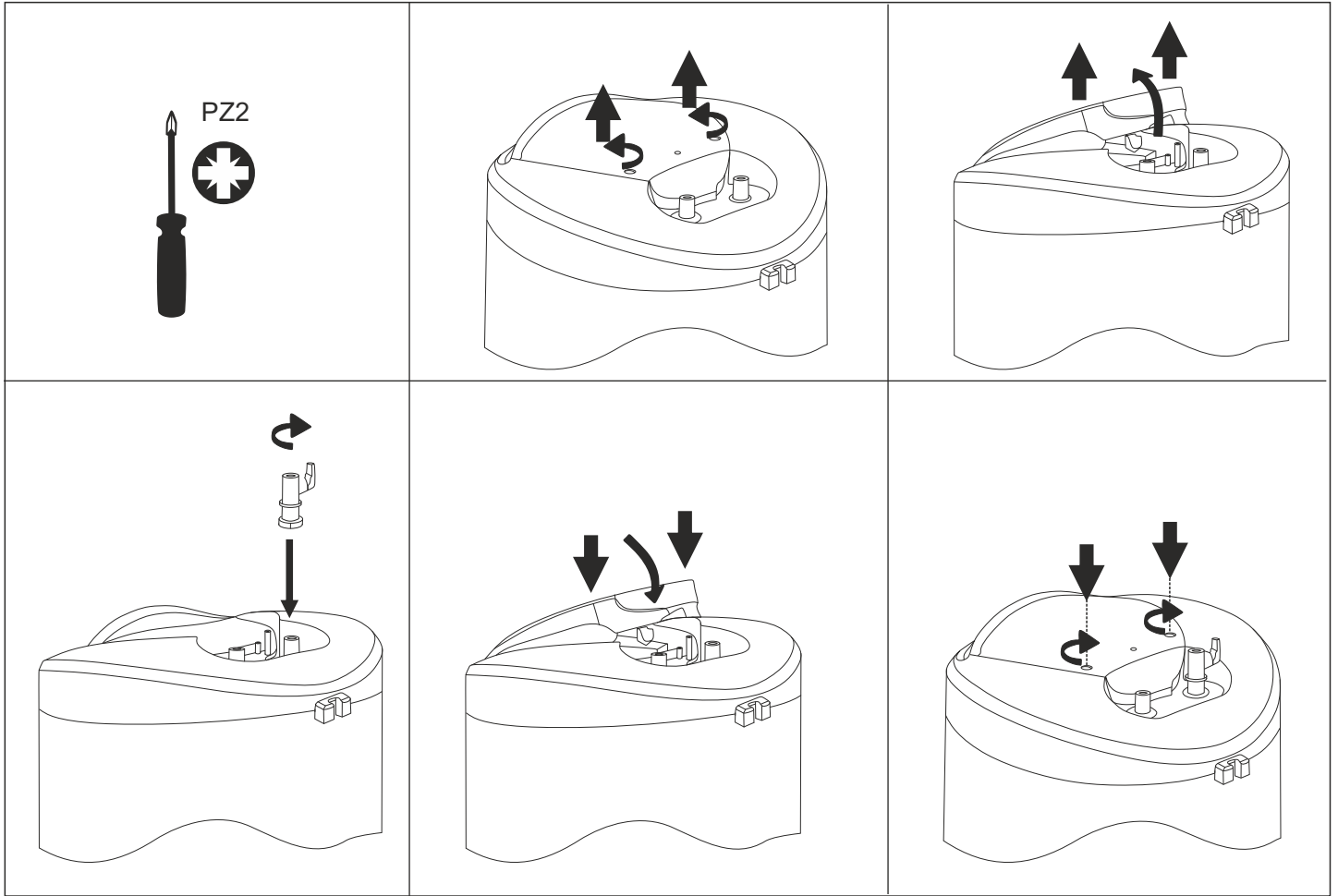

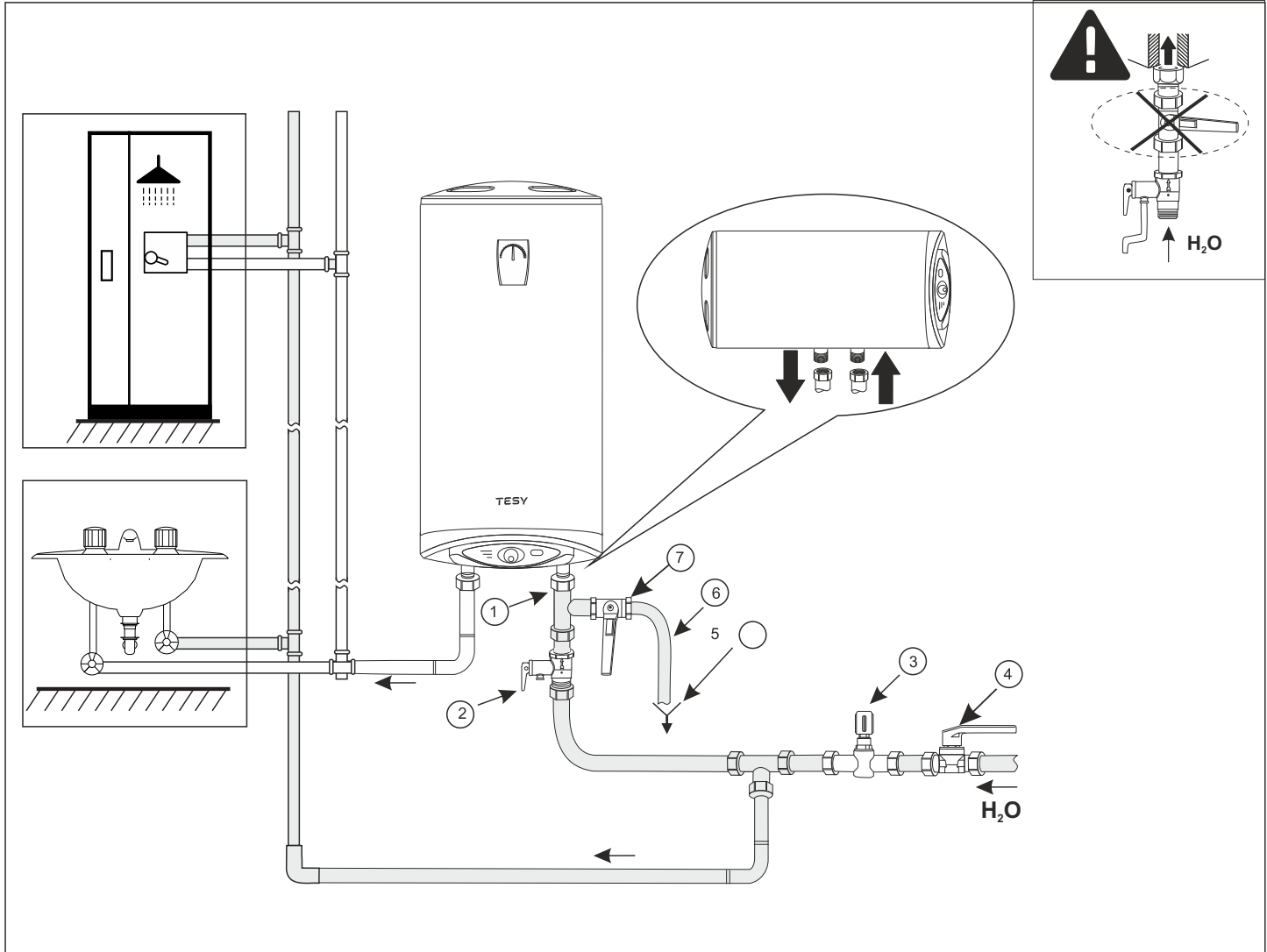
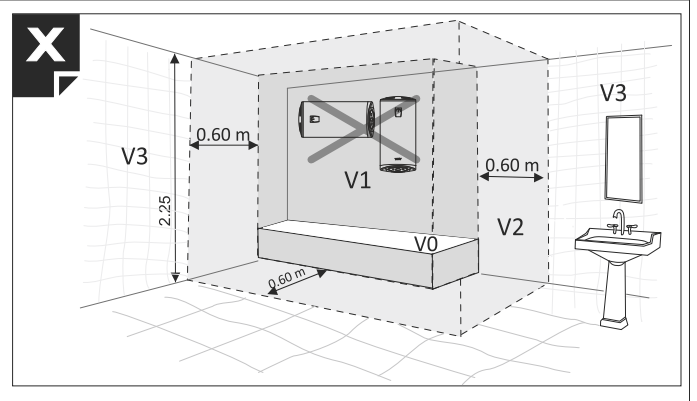
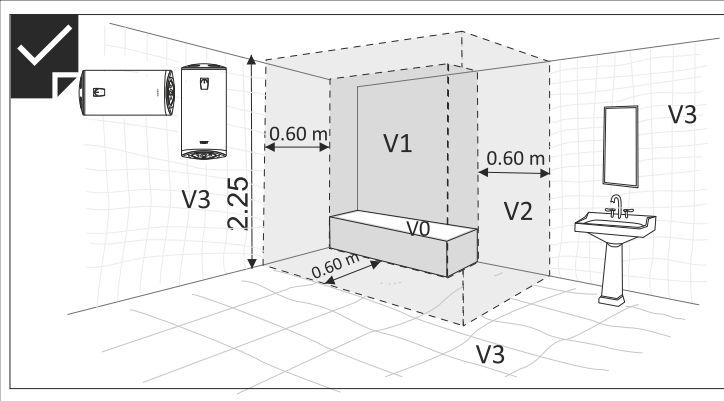





# TESY

TESY Ltd  
Shumen, 9700, 48 Blvd. Madara,  
PHONE: +359 54 859 129,  
[office@tesy.com](mailto:office@tesy.com)

ТЕСИ ООД  
9701 гр. Шумен, бул. Мадара 48,  
Телефон: +359 54 859 129,  
[office@tesy.com](mailto:office@tesy.com)