

TESY

It's impressive

- BG** ЕЛЕКТРИЧЕСКИ БОЙЛЕР 2-6
Инструкция за употреба и поддръжка
- EN** ELECTRIC WATER HEATER 7-11
Instructions for use and maintenance
- RU** ЭЛЕКТРИЧЕСКИЙ ВОДОНАГРЕВАТЕЛЬ 12-16
Инструкция по употреблению обслуживанию
- ES** TERMO DE AGUA ELÉCTRICO 17-21
Instrucciones de uso y mantenimiento
- PT** AQUECEDOR ELÉTRICO DE ÁGUA 22-26
Instruções de uso e manutenção
- DE** ELEKTRISCHER WARMWASSER-SPEICHER 27-31
Istruzioni di uso e manutenzione
- IT** SCALDABAGNI ELETTRICI 32-36
Gebrauchsanleitung und pflege
- PL** PODGREZEWACZE ELEKTRYCZNE 37-41
Instrukcja instalacji użytkowania i obsługi
- CZ** ELEKTRICKÝ OHŘÍVAČ VODY 42-46
Návod k použití a údržbě
- SI** ELEKTRIČNI GRELNIK VODE 47-51
Navodila za uporabo in vzdrževanje
- RS** ELEKTRIČNI BOJLER 52-56
Uputstvi za upotrebu i održavanje
- HR** ELEKTRIČNE GRIJALICE VODE 57-60
Upute za uporabu i održavanje
- AL** BOJLERIT ELEKTRIK 61-65
Instruksioni për shfrytëzimin
- UA** ВОДОНАГРІВАЧ ПОБУТОВИЙ ЕЛЕКТРИЧНИЙ 66-70
Керівництво з установки й експлуатації
- SK** ELEKTRICKÝ OHŘIEVAČ VODY 71-75
Návod k obsluhu a údržbe
- LT** ELEKTRINIS VANDENS ŠILDYTVUVAS 76-80
Pajogimo, naudojimo irprei ros instrukcija
- EE** ELEKTRILINE VEEBOILER 81-85
Paigaldus ja kasutusjuhend
- LV** ELEKTRISKAIS ŪDENS SILDĪTĀJS 86-90
Lietošanas un apkopes
- GR** ΗΛΕΚΤΡΙΚΟ ΘΕΡΜΟΣΙΦΩΝΟ 91-95
Обычные χρήσεις και συντήρησης
- MK** ЕЛЕКТРИЧЕН БОЈЛЕР 96-100
Инструкции за употреба и одржување
- RO** BOILER ELECTRIC 101-105
Instrucțiuni de utilizare și întreținere
- FR** CHAUFFE-EAU ÉLECTRIQUE 106-110
Instruction d'installation et de fonctionnement
- NL** ELEKTRISCHE BOILER 111-115
Instructies voor gebruik en onderhoud
- AR** 116-120 سخانات المياه الكهربائية
تعليمات الاستخدام



I. ВАЖНИ ПРАВИЛА

1. Настоящото техническо описание и инструкция за експлоатация има за цел да Ви запознае с изделието и условията за неговото правилно монтиране и експлоатация. Инструкцията е предназначена и за правоспособните техници, които ще монтират първоначално уреда, демонтират и ремонтират в случай на повреда.
2. Спазването на указанията в настоящата инструкция е преди всичко в интерес на купувача. Заедно с това е и едно от гаранционните условия, посочени в гаранционната карта, за да може купувачът да ползва безплатно гаранционно обслужване. Производителят не отговаря за повреди в уреда, причинени в резултат на експлоатация и/или монтаж, които не съответстват на указанията и инструкциите в това ръководство.
3. Електрическият бойлер отговаря на изискванията на EN 60335-1, EN 60335-2-21.
4. Този уред е предназначен да бъде използван от деца на 8 и над 8 годишна възраст и хора с намалени физически, чувствителни или умствени способности, или хора с липса на опит и познания, ако са под наблюдение или инструктирани в съответствие с безопасната употребата на уреда и разбират опасностите които могат да възникнат.
5. Децата не трябва да си играят с уреда.
6. Почистването и обслужването на уреда не трябва да се извършва от деца които не са под надзор.



ВНИМАНИЕ! *Неправилният монтаж и свързване на уреда може да го направи опасен за здравето и живота на потребителите, като е възможно да нанесе тежки и трайни последствия за тях, включително но не само физически увреждания и/или смърт. Това също може да доведе до щети за имуществото им /увреждане и/или унищожаване/, както и на това на трети лица, причинени включително но не само от наводняване, взрив и пожар.*

Монтажът, свързването към водопроводната и електрическата мрежа, и въвеждането в експлоатация следва да бъдат извършвани само и единствено от правоспособни електротехници и техници за ремонт и монтаж на уреда, придобили своята правоспособност на територията на държавата, на която се извършват монтажът и въвеждането в експлоатация на уреда и в съответствие с нормативната и уредба.



Забраняват се всякакви промени и преустройства в конструкцията и електрическата схема на бойлера. При констатиране на такива гаранцията за уреда отпада. Като промени и преустройства се разбира всяко премахване на вложени от производителя елементи, вграждане на допълнителни компоненти в бойлера, замяна на елементи с аналогични неодобрен от производителя.

Монтаж

1. Електрическият бойлер да се монтира само в помещения с нормална пожарна безопасност.
2. При монтаж в баня той трябва да бъде монтиран на такова място, че да не бъде обливан с вода от душ или душ-слушалка.
3. Електрическият бойлер е предназначен за експлоатация само в закрити и отопляеми помещения, в които температурата не пада под 4°C и не е предназначен да работи в непрекъснато проточен режим.
4. При монтаж към стена - уредът се окачва за носещата планка монтирана към корпуса му. Окачването става на две куки (min. Ø 4 mm) закрепени надеждно към стената (не са включени в комплекта за окачване).

Свързване на бойлера към водопроводната мрежа

1. Уредът е предназначен да обезпечава с гореща вода битови обекти, имащи водопроводна мрежа с налягане не повече от 6 bars (0.6 MPa).
2. **Задължително е монтирането на възвратно-предпазния клапан, с който е закупен бойлера.** Той се поставя на входа за студена вода, в съответствие със стрелката на корпуса му, която указва посоката на входящата вода.

Изключение: Ако местните регулации (норми) изискват използването на друг предпазен клапан или устройство (отговарящ на EN 1487 или EN 1489), то той трябва да бъде закупен допълнително. За устройства отговарящи на EN 1487 максималното обявено работно налягане трябва да бъде 0.7

MPa. За други предпазни клапани, налягането на което са калибрани трябва да бъде с 0.1 MPa под маркираното на табелката на уреда. В тези случаи възвратно предпазния клапан доставен с уреда не трябва да се използва.

3. Възвратно-предпазният клапан и тръбопровода от него към бойлера трябва да бъдат защитени от замръзване. При дрениране с маркуч – свободният му край трябва винаги да е отворен към атмосферата (да не е потопен). Маркуча също трябва да е осигурен срещу замръзване.

4. За безопасната работа на бойлера, възвратно-предпазния клапан редовно да се почиства и преглежда дали функционира нормално /да не е блокиран/, като за районите със силно варовита вода да се почиства от натрупания варовик. Тази услуга не е предмет на гаранционното обслужване.

5. За избягване причиняването на вреди на потребителя и на трети лица в случаи на неизправност в системата за снабдяване с топла вода е необходимо уреда да се монтира в помещения имащи подова хидроизолация и дренаж в канализацията. В никакъв случаи не слагайте под уреда предмети, които не са водоустойчиви. При монтиране на уреда в помещения без подова хидроизолация е необходимо да се направи защитна вана под него с дренаж към канализацията.

6. При експлоатация (режим на нагриване на водата), е нормално да капе вода от отвора за източване на предпазния клапан. Същият трябва да бъде оставен открит към атмосферата. Трябва да бъдат взети предварителни мерки за отвеждане или събиране на изтеклото количество за избягване на щети.

7. При вероятност температурата в помещението да спадне под 0°C, бойлерът трябва да се източи.

Когато се налага **изпразване на бойлера** е задължително първо да прекъснете електрическото захранване към него.

Процедура за източване на бойлер с предназначение за монтаж НАД МИВКА:

1. Затваряне на крана за приток на студена вода от водопроводната мрежа към бойлера
2. Отваряне на крана за топла вода на смесителната батерия
3. Отворете крана 7 (фиг. 4а) за да източите водата от бойлера. Ако в инсталацията не е инсталиран такъв, бойлерът може да бъде източен, директно от входящата му тръба, като предварително бъде разкачен от водопровода.

Процедура за източване на бойлер с предназначение за монтаж ПОД МИВКА:

1. Изключват бойлерът от електрическата мрежа
2. Демонтирате свързващата водопроводна арматура от бойлера.
3. Демонтирате бойлера от мястото на което е окачен и го обръщате с тръбите надолу към пода като излейте водата в предварително подготвен за целта съд. Изчакайте докато изтече цялата вода от бойлера.

Свързване към електрическата мрежа

1. Не включвайте бойлера без да сте се убедили, че е пълен с вода.
2. При свързване на бойлера към електрическата мрежа да се внимава за правилното свързване на защитния проводник (при модели без шнур с щепсел).
3. При модели, които нямат монтиран захранващ шнур с щепсел, в електрическия контур за захранване на уреда трябва да бъде вградено устройство което осигурява разединяване на всички полюси в условията на свръхнапрежение категория III.
4. Ако захранващия шнур (при моделите окомплектовани с такъв) е повреден той трябва да бъде заменен от сервизен представител или лице с подобна квалификация за да се избегне всякакъв риск.
5. По време на загряване от уреда може да има шум от свистене (завираща вода). Това е нормално и не индикира повреда. Шумът се засилва с времето и причината е натрупания варовик.

Уважаеми клиенти,

Екипът на TESY сърдечно Ви честити новата покупка. Надяваме се, че новият Ви уред ще допринесе за подобряване на комфорта във Вашия дом.

II. ТЕХНИЧЕСКИ ХАРАКТЕРИСТИКИ

1. Номинална вместимост V , литри - виж табелката върху уреда
2. Номинално напрежение - виж табелката върху уреда
3. Номинална мощност - виж табелката върху уреда
4. Номинално налягане - виж табелката върху уреда



ВНИМАНИЕ! Това не е налягането от водопроводната мрежа. То е обявено то за уреда и се отнася до изискванията на стандартите за безопасност.

5. Тип на бойлера - затворен акумулиращ водонагревател, с топлоизолация
6. Дневно потребление на електроенергия - виж Приложение I
7. Обявен товарен профил - виж Приложение I
8. Количеството на смесена вода при 40°C V40 в литри - виж Приложение I
9. Максимална температура на термостата - виж Приложение I
10. Фабрично зададени температурни настройки - виж Приложение I
11. Енергийна ефективност при подгръване на водата - виж Приложение I

III. ОПИСАНИЕ И ПРИНЦИП НА ДЕЙСТВИЕ

Уредът е предназначен да работи в региони с твърдост на водата до 10°dH (немски градуса). В случай, че бъде монтиран в регион с „по-твърда“ вода е възможно много бързото натрупване на варовикови отлагания, които предизвикват характерен шум при загряване, а и бързо повреждане на ел.част. За региони с по твърди води се препоръчва почистване на уреда от натрупаните варовикови отлагания всяка година. Уредът се състои от корпус, фланец, пластмасов контролен панел и възвратно-предпазен клапан.

1. Корпусът се състои от стоманен резервоар (водосъдържател) и външна пластмасова обвивка с топлоизолация между тях. Водосъдържателя е осигурен с две тръби с резба G 1/2" за подаване на студена вода (със син пръстен) и изпускане на топла (с червен пръстен). Вътрешния резервоар е изработен от черна стомана защитена от корозия със специално стъкло-керамично покритие.
2. На фланеца е монтиран електрически нагревател и магнезиев аноден протектор. Посредством болтове той е монтиран към водосъдържателя. Електрическият нагревател служи за нагръване на водата в резервоара и се управлява от термостата, който автоматично поддържа определена температурата. На пластмасовият контролен панел са монтирани: ключ /в зависимост от модела/, регулируем термостат /в зависимост от модела/, термоизключвател и сигнални лампи. Термизключвателят е устройство за защита от прегряване което изключва нагревателя от електрическата мрежа, когато температурата на водата достигне твърде високи стойности. В случай че това устройство се задейства е необходимо да се обърнете към сервис. Контролните лампи /в зависимост от модела/, на контролния панел указват режима в който се намира уреда. Магнезиевият протектор допълнително защитава вътрешния резервоар от корозия при бойлерите със стъкло-керамично покритие.

3. Възвратно-предпазният клапан предотвратява пълното изпрезване на уреда при спиране на подаването на студена вода от водопроводната мрежа. Той защитава уреда от повишаване на налягането във водосъдържателя до стойност по-висока от допустимата при режим на загряване (! при повишаване на температурата налягането се повишава), чрез изпускане на излишъка през дренажния отвор. Нормално е в режим на загряване от дренажния отвор да капе вода и това трябва да се има предвид при монтажа на бойлера.



ВНИМАНИЕ! Възвратно-предпазният клапан не може да защити уреда при подаване от водопровода на налягане по-високо от обявеното за уреда. Подаването на по-високо от обявеното в тази инструкция водопроводно налягане към уреда може да го увреди, при което гаранцията му отпада и производителят не носи отговорност за евентуални причинени щети.

IV. МОНТАЖ И ВКЛЮЧВАНЕ



ВНИМАНИЕ! Неправилният монтаж и свързване на уреда може да го направи опасен за здравето и живота на потребителите, като е възможно да нанесе тежки и трайни последици за тях, включително но не само физически увреждания и/или смърт. Това също може да доведе до щети за имуществом или /увреждане и/ или унищожаване/, както и на това на трети лица, причинени включително но не само от наводняване, взрив и пожар.

Монтажът, свързването към водопроводната и електрическата мрежа, и въвеждането в експлоатация следва да бъдат извършвани само и единствено от правоспособни електротехници и техници за ремонт и монтаж на уреда, придобили своята правоспособност на територията на държавата, на която се извършват монтажът и въвеждането в експлоатация на уреда и в съответствие с нормативната и уреда.

1. Монтаж

Препоръчва се монтирането на уреда да е максимално близо до местата за използване на топла вода, за да се намалят топлинните загуби в тръбопровода. При монтаж той трябва да бъде монтиран на такова място, че да не бъде обливан с вода.

- Бойлерите предназначени за монтаж над мивка се монтират, така че тръбите вход/изход да бъдат насочени надолу (към пода на помещението). Уредът се окачва за носещите планки монтирани към корпуса му. Окачването става на две куки (min. Ø4mm) закрепени надеждно към стената (включени в комплекта за окачване).
- Бойлерите предназначени за монтаж под мивка се монтират така, че тръбите вход/изход да бъдат насочени нагоре (към тавана на помещението). Уредите могат да бъдат поставени свободностоящи на пода или да са закрепени към стена. В случай, че желаете да ги закрепите за стена, окачването трябва да се извърши с две куки (min. Ø 4 mm) закрепени надеждно към стената.



ВАЖНО: Видът на бойлера за монтаж ПОД / НАД мивка е указан на самото изделие. Бойлерите предназначени за монтаж **над мивка** се монтират, така че тръбите вход/изход да бъдат насочени надолу (към пода на помещението). Бойлерите предназначени за монтаж **под мивка** се монтират така, че тръбите вход/изход да бъдат насочени нагоре (към тавана на помещението). За пълна яснота относно монтажа към стена вижте **фиг.2** (A – над мивка; B – монтаж под мивка; C – монтаж на пода).



ВНИМАНИЕ! За избягване причиняването на вреди на потребителя и на трети лица в случаи на неизправност в системата за снабдяване с топла вода е необходимо уреда да се монтира в помещението имащо подова хидроизолация и дренаж в канализацията. В никакъв случаи не слагайте под уреда предмети които не са водоустойчиви. При монтиране на уреда в помещението без подова хидроизолация е необходимо да се направи защитна вана под него с дренаж към канализацията.

 **Забележка:** защитната вана не влиза в комплекта и се избира/закупува от потребителя.

Производителят не носи отговорност за евентуални щети при неспазване на условията, описани по-горе.

2. Свързване на бойлера към водопроводната мрежа

Фиг. 4а - за монтаж над мивка

Фиг. 4б - за монтаж под мивка

Където: 1-Входяща тръба; 2 – предпазен клапан (0,8 МРа); 3-редуцир вентил (при налягане във водопровода над 0,6МРа); 4- спирателен кран; 5 – фуния с връзка към канализацията; 6-маркуч; 7 - кран за източване на бойлера

При свързването на бойлера към водопроводната мрежа трябва да се имат предвид указателните цветни знаци /пръстени/ на тръбите на уреда:

СИН - за студена /входяща/ вода,

ЧЕРВЕН - за гореща /изходяща/ вода.

Задължително е монтирането на възвратно-предпазния клапан, с който е закупен бойлера. Той се поставя на входа за студена вода, в съответствие със стрелката на корпуса му, която указва посоката на входящата студена вода.

 **Изключение:** Ако местните регулации (норми) изискват използването на друг предпазен клапан или устройство (отговарящи на EN 1487 или EN 1489), то той трябва да бъде закупен допълнително. За устройства отговарящи на EN 1487 максималното обявено работно налягане трябва да бъде 0.7 МРа. За други предпазни клапани, налягането на което са калибрирани трябва да бъде с 0.1 МРа под маркираното на табелката на уреда. В тези случаи възвратно предпазния клапан доставен с уреда не трябва да се използва.

 **ВНИМАНИЕ!** Не се допуска друга спирателна арматура между възвратно-предпазния клапан (предпазното устройство) и уреда.

 **ВНИМАНИЕ!** Наличието на други /стари/ възвратно-предпазни клапани може да доведе до повреда на вашия уред и те трябва да се премахнат.

 **ВНИМАНИЕ!** Не се допуска навиването на клапана към резби с дължина над 10 мм., в противен случай това може да доведе до невъзвратима повреда на вашия клапан и е опасно за вашия уред.

 **ВНИМАНИЕ!** В режим на нагряване на водата в уреда, е нормално да капе вода от дренажния отвор на предпазния клапан. Същият трябва да бъде оставен отворен към атмосферата. Трябва да бъдат взети мерки за отвеждане или събиране на изтеклото количество вода за избягване на щети.

 **ВНИМАНИЕ!** Възвратно-предпазния клапан и тръбопровода от него към бойлера трябва да бъдат защитени от замръзване. При дренiranje с маркуч – свободният му край трябва винаги да е отворен към атмосферата (да не е потопен). Маркуча също трябва да е осигурен срещу замръзване.

Напълването на бойлера с вода става, като отворите крана за подаване на студена вода от водопроводната мрежа и крана за гореща вода на смесителната батерия.

След напълването от смесителя трябва да потече непрекъсната струя вода. Вече може да затворите крана за топла вода на смесителната батерия.

Когато се налага изпразване на бойлера е задължително първо да прекъснете електрическото захранване към него.

Процедура за източване на бойлер с предназначение за монтаж НАД МИВКА:

1. Затваряне на крана за приток на студена вода от водопроводната мрежа към бойлера
2. Отваряне на крана за топла вода на смесителната батерия
3. Отворете крана 7 (фиг. 4а) за да източите водата от бойлера. Ако в инсталацията не е инсталиран такъв, бойлерът може да бъде източен, директно от входящата му тръба, като предварително бъде разкачен от водопровода

 **ВАЖНО:** При източване на бойлера трябва да се вземат мерки за предотвратяване на щети от изтичащата вода.

Процедура за източване на бойлер с предназначение за монтаж ПОД МИВКА:

1. Изключвате бойлерът от електрическата мрежа
2. Демонтирате свързващата водопроводна арматура от бойлера.
3. Демонтирате бойлера от мястото на което е окачен и го обръщате с тръбите надолу към пода като излейте водата в предварително подготвен за целта съд. Изчакайте докато изтече цялата вода от бойлера.

 **ВАЖНО:** В случай, че налягането във водопроводната мрежа надвишава посочената стойност в параграф I по-горе, то е необходимо да се монтира редуцир вентил, в противен случай бойлера няма да бъде експлоатиран правилно. Производителят не поема отговорност за произтеклите проблеми от неправилна експлоатация на уреда.

3. Свързване към електрическата мрежа (фиг.3)

 **ВНИМАНИЕ!** Преди да включите електрическото захранване, уверете се че уреда е пълен с вода.

3.1. **При моделите снабдени със захранващ шнур в комплект с щепсел** свързването става като той бъде включен в контакт. Разединяването от електрическата мрежа става като изключите щепсела от контакта.

 **ВНИМАНИЕ!** Контактът трябва да бъде правилно свързан към отделен токов кръг осигурен с предпазител. Той трябва да бъде заземен.

3.2. **Водонагреватели окомплектовани със захранващ шнур без щепсел** Уредът трябва да бъде свързан към отделен токов кръг от стационарната електрическата инсталация, осигурен с предпазител с обявен номинален ток 16А (20А за мощност > 3700W). Свързването трябва да е постоянно – без щепселни съединения. Токният кръг трябва да бъде осигурен с предпазител и с вградено устройство, което осигурява разединяване на всички полюси в условията на свърхнапрежение категория III.

Свързването на проводниците на захранващия шнур на уреда трябва да бъде изпълнено както следва:

- Проводник с кафяв цвят на изолацията – към

фазовия проводник от електрическата инсталация (L)

- Проводник със син цвят на изолацията – към неутралния проводник от електрическата инсталация (N)
- Проводник със жълто-зелен цвят на изолацията – към защитния проводник от електрическата инсталация (⏚)

3.3. При модели, които нямат монтиран захранващ

шнур с щепсел. Уредът трябва да бъде свързан към отделен токов кръг от стационарната електрическата инсталация, осигурен с предпазител с обявен номинален ток 16А. Свързването се осъществява с медни едножилни (твърди) проводници - кабел 3x1,5 mm² за обща мощност 2000W.

В електрическия контур за захранване на уреда трябва да бъде вградено устройство което осигурява разединяване на всички полюси в условията на свръхнапрежение категория III.

За да се монтира захранващия електрически проводник към бойлера е необходимо да се свалят пластмасовия капак с помощта на отверка (фиг.5). Свързването на захранващите проводници да е в съответствие с маркировките на клемите на термоизключвателя както следва:

- фазовия към означение A1 (или I1)
- неутралния към означение B1 (или T1)
- защитният - задължително към винтовото съединение, означено със знак ⏚.

Захранващият проводник може да бъде пристегнат към пластмасовия команден панел с помощта на кабелна спиралка. След монтаж пластмасовия капак се монтира обратно в първоначалното му положение!

Пояснение към фиг.3:

T1 – терморегулатор; T2 – термоизключвател; IL1 – светлинен индикатор; R – нагревател

V. РАБОТА С УРЕДА

Преди първоначално включване на уреда се уверете, че бойлерът е включен правилно в електрическата мрежа и е пълен с вода.

Включването на бойлера се осъществява посредством устройството вградено в инсталацията описан в подточка 3.3 от параграф IV или свързване на щепсела с контакта (ако модела е с шнур с щепсел).

Пояснение към фиг.6:

Режими на работа:

1. Позиция (⊗) против замръзване

 **ВАЖНО:** Електрическото захранване на уреда трябва да бъде включено. Предпазния клапан и тръбопровода от него към уреда задължително трябва да са осигурени срещу замръзване

2. Позиция (⚙) максимална температура

3. Позиция (☀) (Пестене на електроенергия) – При този режим температурата на водата достига до около 60°C. По този начин се намаляват топлинните загуби.

4. Светлинен индикатор - в режим на загряване свети в черно и свети в синьо когато водата е загрята и термостата е изключил

5. Ръкохватка за регулатор - Настройка на температура

Бойлери с електромеханично управление POP -UP:

1. **Натиснете врътката да изскочи** **фиг. 7а**
2. **Регулирайте температурата на бойлера** **фиг. 7б** Тази настройка позволява плавно задаване на желаната температура
3. **Натиснете врътката да се прибере** **фиг. 7с**



ВНИМАНИЕ! Веднъж месечно поставяйте ръкохватката на позиция за максимална температура, за период от едно денонощие (освен ако уреда работи постоянно в този режим). Така се осигурява по-висока хигиена на загряваната вода.

VI. АНТИКОРОЗИОННА ЗАЩИТА - МАГНЕЗИЕВ АНОД

Магнезиевият аноден протектор допълнително защитава вътрешната повърхност на водосъдържателя от корозия. Той е износващ се елемент, който подлежи на периодична подмяна, която е за сметка на потребителя. С оглед на дългосрочната и безаварийна експлоатация на Вашия бойлер производителят препоръчва периодичен преглед на състоянието на магнезиевия анод от правоспособен техник и подмяна при необходимост, като това може да стане по време на периодичната профилактика на уреда. За извършване на подмяната се обрънете към оторизиран сервиз или правоспособен техник!

VII. ПЕРИОДИЧНА ПОДДРЪЖКА

При нормална работа на бойлера, под въздействието на високата температура на повърхността на нагревателя се отлага варовик /т.н.котлен камък/. Това влошава топлообмена между нагревателя и водата. Температурата на повърхността на нагревателя и в зоната около него се повишава. Появява се характерен шум /на завиреща вода/. Терморегулатор започва да включва и изключва по-често. Възможно е "лъжливо" задействане на температурната защита. Поради това производителят на този уред препоръчва профилактика на всеки две години на Вашият бойлер от оторизиран сервизен център или сервизна база, като услугата е за сметка на клиента. Тази профилактика трябва да включва почистване и преглед на анодния протектор (при бойлери със стъклокерамично покритие), който при необходимост да се замени с нов. За да почистите уреда използвайте влажна кърпа. Не използвайте абразивни или съдържащи разтворител почистващи вещества. Не обливаше уреда с вода.

Производителят не носи отговорност за всички последици, вследствие неспазване на настоящата инструкция.



Указания за опазване на околната среда.

Старите електроуреди съдържат ценни материали и поради това не трябва да се изхвърлят заедно с битовата смет! Молим Ви да съдействате с активния си принос за опазване на околната среда и да предавате уреда в организирани изкупвателни пунктове (ако има такива).

I. IMPORTANT RULES

1. This technical description and instructions manual was prepared in order to acquaint you with the product and the conditions of proper installation and use. These instructions were also intended for use by qualified technicians, who shall perform the initial installation, or disassembly and repairs in the event of a breakdown.
2. Following the current instructions will primarily be of interest to the consumer, but along with this, it is also one of the warranty conditions, pointed out in the warranty card, so that the consumer can benefit from the free warranty services. The producer is not responsible for damages in the appliance that have appeared as a result of operation and/or installation not corresponding to the instructions here.
3. The electric water heater complies with the requirements of EN 60335-1, EN 60335-2-21.
4. This appliance can be used by children aged from 8 years and above and persons with reduced physical, sensory or mental capabilities or lack of experience and knowledge if they have been given supervision or instruction concerning use of the appliance in a safe way and understand the hazards involved.
5. Children shall not play with the appliance.
6. Cleaning and user maintenance shall not be made by children without supervision.

⚠ Attention! Improper installation and connection of the appliance may make it hazardous for the health and life of consumers. It may cause grievous and permanent consequences, including but not limited to physical injuries and/or death. Improper installation and connection of the appliance may also lead to damage to the consumers' property /damage and/ or destruction/, or to that of third persons, as a result of, but not limited to flooding, explosion and/or fire.

Installation, connection to the main water and power supply, and putting into operation must be carried out by certified electricians and technical personnel certified in installation of this category of appliances, who have obtained their license in the state where the installation and commissioning of the appliance are carried out, and in compliance with its local legislation.

⚠ All alterations and modifications to the water heater's construction and electrical circuitry are forbidden. If such alterations or modifications are established during inspection, the appliance's warranty shall be null and void. Alterations and modifications shall mean each instances of removal of elements incorporated by the manufacturer, building in of additional components into the water heater, replacement of elements by similar elements unapproved by the manufacturer.

Mounting

1. The water heater must only be mounted in premises with normal fire resistance.
2. In the event the device is mounted in a bathroom, the selected location must exclude the possibility of water spray contact from the showerhead or portable showerhead attachment.
3. The water heater is designed to operate only in closed and heated premises where the temperature is not lower than 4°C and it is not designed to operate in a continuous protracted regime.
4. The appliance is affixed to a wall by means of mounting brackets attached to the unit's body. Two hooks are used to fix the appliance (min. Ø 4 mm) firmly on the wall (included in the mounting set).

Water heater connection

1. The appliance is intended to supply hot water to household sites equipped with a piping system working at pressure below 6 bar (0,6 Mpa).
2. **The safety return-valve must be mounted** on the cold water supply pipe, in observance of the direction arrow stamped on its body, indicating the incoming water's direction. Additional stopcocks must not be mounted between the safety return-valve and the water heater.
Exception: If the local regulations (norms) require the usage of another protection valve or mechanism (in accordance with EN 1487 or EN 1489), then it must be bought additionally. For mechanisms operating in accordance with EN 1487 the announced operational pressure must be no more than 0.7 MPa. For other protection valves, the pressure at which they are calibrated must be 0.1 MPa lower than the one marked on the appliance's sign. In these cases the safety valve which the appliance is supplied with should not be used.
3. The safety valve and the pipe between the valve and the water heater must be protected from freezing. During hose draining - its free end must be always open to the atmosphere (not to be immersed). Make sure that the hose is also protected from freezing.

4. In order to secure the water heater's safe operation, the safety return-valve must undergo regular cleaning and inspections for normal functioning /the valve must not be obstructed/, and for the regions with highly calcareous water it must be cleaned from the accumulated lime scale. This service is not provided under warranty maintenance.
5. In order to prevent injury to user and third persons in the event of faults in the system for providing hot water, the appliance must be mounted in premises outfitted with floor hydro insulation and plumbing drainage. Don't place objects, which are not waterproof under the appliance under any circumstances. In the event of mounting the appliance in premises not outfitted with floor hydro insulation, a protective tub with a plumbing drainage must be placed under the appliance.
6. During operation – regime of heating the water – water drops through the drainage opening of the protection valve are usual. The protection valve should be left open to the atmosphere. Measures should be taken to lead and collect the leakages in order to prevent damages.
7. If the probability exists for the premise's temperature to fall below 0°C, the water heater must be drained. In the event you must empty the water heater, first you must cut off its power supply.

Draining procedure for boilers designed to be installed ABOVE SINKS:

1. First shut the cold water supply valve
2. Open the hot water valve on the mixing-faucet
3. The water tap 7 (*fig 4a*) must be opened to drain the water from water tank. If there is no such tap build in the pipe line, than the water can be drain directly from inlet pipe of water tank after when you disconnect it from water main

Draining procedure for boilers designed to be installed UNDER SINKS:

1. Switch the boiler off the power supply network.
2. Dismantle the connecting water fittings from the boiler.
3. Disassemble the boiler from its installation place, turn it so the pipes point to the floor and pour the water in a vessel you have prepared for the purpose. Wait until all the water drains out of the boiler.

Connection to the electrical network

1. Do not switch on the water heater unless you established it was filled with water..
2. Upon connecting the water heater to the electric mains care must be taken to connect the safety lead.
3. Models without power cord, the circuit has to be supplied with a safety fuse (16A) and with inbuilt device to ensure disconnection of all pole pieces in the conditions of over-voltage from category III.
4. If the power supply cord (of models that have one) is damaged, it must be replaced by a service representative or a person with similar qualification, to avoid any risk.
5. During the heating the appliance could produce a hissing noise (the boiling water). This is common and does not indicate any damage. The noise gets higher with the time and the reason for this is the accumulation of limestone. To remove the noise the appliance must be cleaned from limestone. This type of cleaning is not covered by the warranty.

Dear Clients,

The TESY team would like to congratulate you on your new purchase. We hope that your new appliance shall bring more comfort to your home.

II. TECHNICAL SPECIFICATIONS

1. Nominal volume V, liters - see the appliance's rating plate
2. Nominal voltage - see the appliance's rating plate
3. Nominal power consumption - see the appliance's rating plate
4. Nominal pressure - see the appliance's rating plate

 **ATTENTION!** This is not the water mains pressure. This is the pressure that is announced for the appliance and refers to the requirements of the safety standards.

5. Water heater type - closed accumulating water heater, with thermal insulation
6. Inner coating: GC-glass-ceramics
7. Daily energy consumption – see Annex I
8. Rated load profile - see Annex I
9. Quantity of mixed water at 40°C V40 litres - see Annex I
10. Maximum temperature of the thermostat - see Annex I
11. Default temperature settings - see Annex I
12. Energy efficiency during water heating - see Annex I

III. DESCRIPTION AND PRINCIPLE OF OPERATION

The appliance is designed to operate in regions where the water hardness is not more than 10°dH. In case that it is installed in a region where the water is harder it is possible that limestone precipitation accumulate very fast. This can cause a specific noise during heating, as well as fast damaging of the electrical part. For regions with harder water yearly cleaning of the limestone precipitation in the appliance is recommended, as well as usage of not more than 2 kW of heating power

The appliance consists of a body, flange, plastic control panel, safety return valve.

1. The body consists of a steel reservoir (water tank) and plastic housing (outer shell) with thermal insulation placed in-between, and two pipes with thread G ½", for cold water supply (marked with a blue ring) and hot water discharge (marked with a red ring). The inner reservoir is made of steel proved against corrosion by a special glass-ceramic coating

2. The flange is fitted with electric heater and magnesium anode protector. The flange is fixed to the water tank with bolts.

The electric heater heats the water in the tank and is controlled by the thermostat, which automatically maintains the preset temperature.

The plastic control panel incorporates: switch (depending on model), adjustable thermostat (depending on model), and thermal cut-out and control lamps.

The thermal cut-out is a device, which switches the heater off the power supply when the water temperature reaches excessive values. If this device is actuated, you should call a service station.

The signal lamps (depending on model) on the control panel indicate the current mode of the unit.

The magnesium protector provides additional anti-corrosion protection to the internal tank for heaters fitted with glass-ceramic coating.

3. The safety-return valve prevents the appliance's complete emptying in the event of cold water supply interruption. The valve protects the appliance from pressure increases higher than the allowed value during heating (! pressure will increase when temperature increases), by releasing the excess pressure through the drain outlet. Water dropping out through the drains during the warming process is a normal event that must be taken into consideration when the boiler is installed.

 **ATTENTION!** The safety-return valve cannot protect the appliance in the event of water mains pressure in excess of the acceptable pressure stated for the appliance.

IV. INSTALLATION AND SWITCH ON

 **Attention!** Improper installation and connection of the appliance may make it hazardous for the health and life of consumers. It may cause grievous and permanent consequences, including but not limited to physical injuries and/or death. Improper installation and connection of the appliance may also lead to damage to the consumers' property/damage and/or destruction/, or to that of third persons, as a result of, but not limited to flooding, explosion and/or fire. Installation, connection to the main water and power supply, and putting into operation must be carried out by certified electricians and technical personnel certified in installation of this category of appliances, who have obtained their license in the state where the installation and commissioning of the appliance are carried out, and in compliance with its local legislation.

1. Installation

We recommend installation of the device at close proximity to locations where hot water is used, in order to reduce heat losses during water transportation. The selected location must exclude the possibility of water spray originating from the showerhead or other water contacts.

- Appliances designed for installation **above sinks** are assembled in such a manner that the outlet/inlet pipes are pointed downwards (to the floor of the premise).

The appliance is affixed to a wall by means of mounting brackets attached to the unit's body. Two hooks are used to fix the appliance (min. Ø 4 mm) firmly on the wall (included in the mounting set).

- Appliances designed for installation **under sinks** are assembled in such a manner that the outlet/inlet pipes are pointed upwards (to the ceiling of the premise).

The appliances can be placed standing on the floor or mounted on the wall.

In case you want to mount the appliance on the wall, the suspension must be done with two hooks (min. Ø 4 mm) securely attached to the wall.



IMPORTANT: The type of appliance designed to be installed **UNDER / ABOVE** a sink is marked on the appliance.

The bearing plank construction for boilers installed above / under sinks is universal and allows the space between hooks to vary between 96 and 114mm. (fig.2).

For clear understanding of wall installation schemes, please refer to fig.2 (A above sink, B under sink and C for floor installation).

! **ATTENTION!** In order to prevent injury to user and third persons in the event of faults in the hot water supply system, the appliance must be mounted in premises outfitted with floor hydro insulation and sewer drainage. Don't place objects, which are not waterproof under the appliance under any circumstances. In the event of mounting the appliance in premises without floor hydro insulation, a protective tank with a sewer discharge drainage must be placed under the appliance.

! **Notice:** the set does not include a protective tub and the user must select the same.

2. Water heater connection to the water supply system

Fig.4a - installation scheme above sink

Fig.4b - installation scheme under sink

Where: 1 – input pipe, 2 – safety valve (0.8 MPa), 3 – reduction valve (if the water supply pressure exceeds 0,6 MPa), 4 – stop valve, 5 – bell-mouth discharge to the sewer, 6 – hose;

7 - Drain water tap.

Upon connecting the water heater to the water supply system, take care of the indicative color markings /rings/ of the pipes:

BLUE - for cold /in-flowing/ water,

RED - for hot /out-flowing/ water.

The mounting of the safety return-valve supplied with the water heater is obligatory. The safety return-valve must be installed on the cold water supply pipe, according to the arrow stamped on its body that indicates the supplied water direction.

! **Exception:** If the local regulations (norms) require the usage of another protection valve or mechanism (in accordance with EN 1487 or EN 1489), then it must be bought additionally. For mechanisms operating in accordance with EN 1487 the announced operational pressure must be no more than 0.7 MPa. For other protection valves, the pressure at which they are calibrated must be 0.1 MPa lower than the one marked on the appliance's sign. In these cases the safety valve which the appliance is supplied with should not be used.

! **ATTENTION!** Other type of stopping armature is not allowed between the protection return valve (the protective device) and the appliance.

! **ATTENTION!** Any other /old/ safety return-valves may lead to a failure of your appliance, therefore they must be removed.

! **ATTENTION!** Fixing the safety return-valve to threads longer than 10 mm is not allowed, as it could damaged the valve and could make the use of your appliance dangerous.

! **ATTENTION!** The safety valve and the pipe between the valve and the water heater must be protected from freezing. During hose draining - its free end must be always open to the atmosphere (not to be immersed). Make sure that the hose is also protected from freezing.

The boiler is filled with water by opening the tap on the cold water supply system and the tap on the hot water mixing faucet. After the filling process is complete, a constant stream of water should flow from the water-mixing faucet. Now you can shut the hot water tap on the mixing faucet.

When you must empty the water heater, you should first cut it off the power supply.

Draining procedure for boilers designed to be installed ABOVE SINKS:

1. First shut the cold water supply valve
2. Open the hot water valve on the mixing-faucet
3. The water tap 7 (fig 4a) must be opened to drain the water from water tank. If there is no such tap build in the pipe line, than the water can be drain directly from inlet pipe of water tank after when you disconnect it from water main

! **IMPORTANT:** When draining the boiler, take measures to prevent damages caused by the flowing water.

Draining procedure for boilers designed to be installed UNDER SINKS:

1. Switch the boiler off the power supply network.
2. Dismantle the connecting water fittings from the boiler.
3. Disassemble the boiler from its installation place, turn it so the pipes point to the floor and pour the water in a vessel you have prepared for the purpose. Wait until all the water drains out of the boiler.

In case that the pressure in the water mains is over the value pointed out in the above paragraph I, then it is necessary to assemble a pressure reduce valve, otherwise the water heater would not function properly. The Manufacturer does not assume any liability for problems arising out of the appliance's improper use.

3. Water heater's electrical connection (fig.3)

! **ATTENTION!** Before you switch the power supply, make sure the appliance is full of water.

3.1. Models fit with power supply cord combined with a plug shall be plugged in a socket. The boiler can be disconnected from the power supply by unplugging.

! **ATTENTION!** The wall-plug must be properly connected to a separate electrical circle that is provided with a protector. It must be earthed.

3.2. Water heaters fitted with a supply cord without a plug

The appliance has to be connected to a separate electricity circuit of the stationary electrical wiring. The connecting has to be constant- with no plug contacts. The circuit has to be supplied with a safety fuse (16A) (20A for power > 3700W) and with inbuilt device to ensure disconnection of all pole pieces in the conditions of over-voltage from category III.

The connecting of the conductors of the supply cord of the appliance has to be carried out as follows:

- conductor with brown insulation – to the phase conductor of the electrical wiring (L)
- conductor with blue insulation- to the neutral conductor of the wiring (N)
- conductor with yellow-green insulation – to the safety conductor of the wiring (

3.3. Models without power supply cord

The appliance has to be connected to a separate electricity circuit of the stationary electrical wiring. The circuit has to be supplied with a safety fuse 16A. Copper single core (rigid – non stranded) conductor shall be used for the connection – cable 3 x 1.5 mm² for power 2000 W.

The electrical circuit supplying the appliance must have an in-built device ensuring the splitting of all terminal poles under conditions of super-voltage of category III.

In order to fix the power cable to the water heater, it is necessary to remove the plastic cover (fig.5). The power leads connections must be in accordance with the terminal markings of the thermal circuit breaker:

- the phase cable must be connected to the A1 (11) terminal
- the neutral, to the B1 (21) terminal
- and the protection terminal, obligatory to the marked screwed joint (

The power supply cord can be fixed to the plastic control panel with a cable stop. After the installation, the plastic cover must be replaced in its original position!

Explanations to Fig.3:

T1 – thermal regulator, T2 – thermal circuit breaker, IL1 – light indicator, R – heater

V. OPERATING THE DEVICE

Before initial start of the device, please make sure that the water heater has been correctly connected to the electrical network and that it is filled up with water.



Switching on the water heater is done through the device incorporated in the installation, which is described in sub-item 3.2 of paragraph V, or by inserting the plug into an electrical socket (for models with cord with a plug).

Clarification to Fig.6:

Operation modes:

1. Position () anti-freezing mode

 **WARNING:** The electrical power supply of the device should be switched on. The safety valve and the pipe connecting it to the device must be secured against freezing.

2. Position () maximum temperature
3. Position () at this mode the water temperature reaches about 60°C. In this way heat losses are reduced.
4. Light indicator – at heating mode it is lit in red, and it is lit in blue when the water has been heated up and the thermostat has switched off.
5. Regulator knob – for temperature setting

Water heaters with electrical-mechanical POP-UP operation:

1. **Push the knob to pop-up Fig. 7a.**
2. **Set the temperature of the water heater Fig. 7b** This setting allows for gradual temperature adjustment.
3. **Push the knob to retract Fig. 7c**

 **WARNING!** Once a month set the knob to the position 'maximum temperature' for a period of 24 hours (unless the device is constantly operated in this mode). Thus you will ensure better hygiene of the heated water.

VI. RUST PROTECTION MAGNESIUM ANODE

The magnesium anode protects the water tank's inner surface from corrosion. The anode element is an element undergoing wear and tear and is subject to periodic replacement. This is cost for the user.

In view of the long-term and accident free use of your water heater, the manufacturer recommends periodic inspections of the magnesium anode's condition by a qualified technician and replacement whenever required, and this could be performed during the appliance's technical preventive maintenance.

For replacements, please contact the authorized service stations!

VII. PERIODIC MAINTENANCE

Under normal use of the heater, under the influence of high temperature, lime scale /the so-called lime scale layer/ is deposited upon the heating element's surface. This worsens the heat exchange between the heating element and water. The heating element's surface temperature increases along /of boiling water/. The thermoregulator begins to switch on and off more frequently. A "deceptive" activation of the thermal protection is possible. Due to these facts, the manufacturer recommends preventive maintenance of your water heater every two years by an authorized service center or service base. This protective maintenance must include cleaning and inspection of the anode protector (for water heaters with glass-ceramic coating), which shall be replaced with a new one if need arises.

In order to clean the appliances use a damp cloth. Do not clean with abrasive or solvent content detergents. Do not pour water over the appliance.

The manufacturer does not bare the responsibility for all consequences caused by not obeying the instructions, given hereby.



Environmental protection instructions.

Old electric appliances contain precious materials and must not be disposed with the domestic waste! Please make your active contribution to the protection of the environment and dispose of the appliance in the stations organized for the purpose (if

available).

I. ВАЖНЫЕ ПРАВИЛА

1. Настоящая инструкция ознакомит Вас с изделием и условиями его правильного монтажа и эксплуатации. Инструкция предназначена также для технических специалистов, которые будут выполнять первоначальный монтаж устройства, его демонтаж и ремонт в случае неполадок. Соблюдение настоящей инструкции необходимо в интересах покупателя, а также является одним из условий, указанных в гарантии.
2. Прошу вас, имейте ввиду, что соблюдение указаний в настоящей инструкции прежде всего в интересе покупателя, но вместе с этим одно из условий гарантий, указанных в карте гарантии, чтобы покупатель мог бы пользоваться бесплатно гарантийное обслуживание. Производитель не несет ответственность для увреждений прибора и возможных увреждений, причиненных в результате эксплуатации и/или установки, которые не соответствуют на указания и инструкции в этом руководстве.
3. Электрический бойлер отвечает требованиям EN 60335-1, EN 60335-2-21.
4. Этот прибор предназначен быть использован детьми 8-ми и больше 8-ми летнего возраста и людьми с ограниченными физическими, чувствительными или умственными способностями, или людьми с отсутствием опыта и познаний, если они под наблюдением или их инструктировали в соответствии с безопасным употреблением прибора и они понимают опасности, которые могли бы возникнуть.
5. Детям нельзя играть с прибором
6. Уборка и обслуживание прибора нельзя быть выполнена детьми, которые не контролируются.



ВНИМАНИЕ! *Неправильная установка и подключение прибора могут сделать его опасным для здоровья и жизни потребителей, а также может причинить серьезные и долговечные последствия для них, в том числе, но не только, к физическим повреждениям и/или смерти. Это также может привести к ущербам их имущества /повреждению и/или уничтожению/, а также таким третьих лиц, вызванным включительно, но не только, наводнением, взрывом, пожаром. Монтаж, подключение к водопроводу и к электрической сети должны выполняться правоспособными электротехниками и техниками по ремонту и монтажу приборов, которые получили свою правоспособность на территории страны, в которой осуществляется монтаж и ввод в эксплуатацию прибора и в соответствии с нормами ее законодательства.*



Любые изменения и переустройства в конструкции и электрической схеме бойлера запрещены. При их констатации гарантия теряет свое действие. Под изменениями и переустройством подразумевается любое удаление заводских элементов, установка в бойлере дополнительных компонентов, замена элементов аналогичными, но не одобренными производителем.

Монтаж

1. Бойлер следует устанавливать только в помещениях с нормальной пожарной безопасностью.
2. При монтаже в ванной комнате бойлер устанавливается в таком месте, куда не попадает вода из душа или душевого распылителя.
3. Бойлер предназначен для эксплуатации только в закрытых и отапливаемых помещениях, в которых температура не падает под 4°C и не предназначен работать в непрерывном проточном режиме.
4. Водонагреватель подвешивается за несущие планки, вмонтированные в его корпусе. Подвешивается он на два крюка (min. Ø 4 mm) закрепленные надежно в стене (включены в комплект для установки).

Подключение бойлера к водопроводной сети

1. Устройство предназначено для обеспечения горячей водой бытовых объектов, а также водопроводной сети с давлением не более 6 атм. (0,6 Мра).
2. Монтаж возвратно-предохранительного клапана, прилагаемого к бойлеру, является обязательным. Он монтируется на входе для холодной воды, в соответствии с расположением стрелки на его корпусе, указывающей направление входящей воды. Не допускается наличие другой останавливающей арматуры между клапаном и устройством.

Исключение: Если местные регуляции (нормы) требуют использование другого предохранительного клапана или устройства (отвечающее на EN 1487 или EN 1489), его нужно купить дополнительно. Для устройств, отвечающих на EN 1487 максимальное объявленное рабочее давление должно быть 0.7 МПа. Для других предохранительных клапанов, чье давление калиброванное, должно быть 0.1 МПа ниже указанного на табличке прибора. В этих случаях нельзя использовать возвратно предохранительного клапана, который входит в комплекте поставки.

3. Возвратно предохранительный клапан и трубопровод от него к водонагревателю должны быть защищенными от замораживания. При дренировании с шлангом – его свободный конец должен всегда быть открытым к атмосфере (Не погруженный). Шланг тоже должен быть обеспечен против замораживания.

4. Для безопасной работы бойлера необходимо регулярно проверять работу (на предмет блокирования) и очищать возвратно-предохранительный клапан, а в районах с жесткой водой очищать его от накипи. Эта услуга не входит в гарантийное обслуживание.

5. В целях безопасности потребителя и третьих лиц в случае неполадок в системе подачи горячей воды необходимо устанавливать бойлер в помещениях, имеющих напольную гидроизоляцию и канализационный дренаж. Запрещается устанавливать бойлер на неводоустойчивые предметы. При монтаже устройства в помещениях без напольной гидроизоляции необходимо под бойлером установить защитную ванну с канализационным дренажом

6. При эксплуатации – (режим нагревания воды) – нормально капать вода из дренажного отверстия клапана. Тот же можно оставить открытым к атмосфере. Надо принять меры для удаления или сбора оттока во избежания ущербов.

7. Если есть вероятность, что температура в помещении понижится ниже 0°C, из бойлера нужно вылить воду.

Если необходимо слить из бойлера воду, прежде всего, необходимо выключить его из электросети. Остановите подачу воды к прибору.

Процедура опустошения водонагревателя, предназначенного для монтажа НАД РАКОВИНОЙ:

1. Закрыть кран подачи холодной воды из водопроводной сети к водонагревателю.
2. Открыть кран подачи горячей воды смесителя.
3. Остановите подачу воды к прибору. Откройте кран для теплой воды смесительной батареи. Откройте кран 7 (фиг. 4а) для того, чтобы вытекла вода из бойлера. Если в установке он не монтирован, то из бойлера можно вылить воду прямо из входящей из него трубы, которая предварительно может быть демонтиран от водопровода

Процедура опустошения водонагревателя, предназначенного для монтажа ПОД РАКОВИНОЙ:

1. Выключить водонагреватель из электрической сети.
2. Демонтировать соединяющую водопроводную арматуру с водонагревателем.
3. Демонтировать водонагреватель с места, где он подвешен и повернуть его трубами вниз, к полу, выливая воду в предварительно подготовленную для этой цели емкость. Выждать до полного опустошения водонагревателя.

Подключение к электрической сети

1. Не включайте бойлер не убедившись, что он наполнен водой.
2. При подключении бойлера в электрическую сеть необходимо обратить внимание на правильное подключение защитного проводник.
3. В моделях без шнуром питания, В электрический контур питания должно быть установлено устройство, обеспечивающее разьединение всех полюсов в условиях сверхнапряжения категории III.
4. Если шнур питания (в моделях, оснащенных таковым) поврежден, он должен быть заменен представителем сервиса или лицом с подобной квалификацией во избежание любого риска.
5. Во время нагревания прибор можете услышать свистящий шум (вода кипятит). Это нормально и не является неисправностью. Шум усиливается со времени и из-за накопления известняка. Чтобы устранить шум, необходимо почистить прибор. Эта услуга не покрывается гарантией.

Уважаемые клиенты,

Коллектив TESY сердечно поздравляет Вас с новой покупкой. Надеемся, что этот прибор повысит комфорт Вашего дома.

II. ТЕХНИЧЕСКИ ХАРАКТЕРИСТИКИ

1. Номинальный объем V, литры - см. табличку на устройстве
2. Номинальное напряжение - см. табличку на устройстве
3. Номинальная мощность - см. табличку на устройстве
4. Номинальное давление - см. табличку на устройстве



ВНИМАНИЕ! Это не давление водопроводной сети. Оно относится к прибору и соблюдает требования стандартов безопасности.

5. Тип водонагревателя - закрытый аккумулирующий водонагреватель, с теплоизоляцией
6. Внутреннее покрытие - GC - стеклокерамика
7. Ежедневное потребление электроэнергии - см. приложение I
8. Объявленный профиль нагрузки- см. Приложение I
9. Количество смешанной воды при 40 °C V40 в литрах – см. приложение I
10. Максимальная температура термостата – см. Приложение I
11. Заводские настройки температуры – см. Приложение I
12. Энергоэффективность в режиме нагрева воды – см. приложение I

III. ОПИСАНИЕ И ПРИНЦИП ДЕЙСТВИЯ

Водонагреватель состоит из корпуса, фланца, пластмассовой контрольной панели и возвратно - предохранительного клапана.

1. Корпус состоит из стального резервуара (водосборник) и внешней пластмассовой оболочки с теплоизоляцией между ними. Водосборник снабжен двумя трубами с резьбой G 1/2" для подачи холодной воды (с синим колечком) и выхода горячей воды (с красным колечком). Внутренний резервуар изготовлен из черной стали, защищенной от коррозии специальным стеклокерамическим покрытием.
2. На фланце установлен электрический нагреватель (ТЭН) и магниевый анодный протектор. Анодный протектор прикреплен к водосборнику болтами. Электрический нагреватель (ТЭН) служит для подогрева воды в резервуаре и управляется с помощью термостата, который автоматически поддерживает определенную температуру. На пластмассовой контрольной панели установлены: выключатель /в зависимости от модели/, регулируемый термостат /в зависимости от модели/, термовыключатель и сигнальные лампочки. Термовыключатель представляет собой устройство для защиты от перегрева, которое выключает нагреватель из сети, когда температура воды достигает максимальной величины. В случае включения этого устройства, Вам необходимо обратиться в сервисный центр. Контрольные лампочки /в зависимости от модели/, расположены на контрольной панели, показывают режим, в котором находится водонагреватель. Магниевый протектор дополнительно защищает внутренний резервуар от коррозии водонагревателей с стеклокерамическим покрытием.
3. Возвратно - предохранительный клапан предотвращает полное опустошение водонагревателя в случае прекращения подачи холодной воды из водопроводной сети. Он защищает изделие от повышения давления в водосборнике до величины, превышающей допустимую при работе в режиме подогрева (! при повышении температуры давление

повышается), посредством выпуска излишнего количества через дренажное отверстие. Допустимо, что в режиме подогрева из дренажного отверстия капает вода и это следует иметь в виду при установке водонагревателя.



ВНИМАНИЕ! Возвратно-предохранительный клапан не может защитить устройство в случае водопроводной подачи под давлением, превышающим объявленное давление устройства.

IV. УСТАНОВКА И ПОДКЛЮЧЕНИЕ



ВНИМАНИЕ! Неправильная установка и подключение прибора могут сделать его опасным для здоровья и жизни потребителей, а также может причинить серьезные и долговечные последствия для них, в том числе, но не только, к физическим повреждениям и/или смерти. Это также может привести к ущербам из имущества / повреждению и/или уничтожению/, а также таким третьих лиц, вызванным включительно, но не только, наводнением, взрывом, пожаром. Монтаж, подключение к водопроводу и к электрической сети должны выполняться правоспособными электротехниками и техниками по ремонту и монтажу приборов, которые получили свою правоспособность на территории страны, в которой осуществляется монтаж и ввод в эксплуатацию прибора и в соответствии с нормами ее законодательства.

1. Установка

Рекомендуется устанавливать водонагреватель максимально близко к местам пользования горячей водой для сокращения потерь тепла в трубопроводе. Внимание, водонагреватель должен быть установлен в таком месте, где не будет капать вода.

- Водонагреватели, предназначенные для установки над раковиной, устанавливаются таким образом, чтобы входные / выходные трубы были направлены вниз (в сторону пола помещения). Прибор подвешивается на несущие планки, установленные на его корпусе. Подвешивание осуществляется на двух крючках (min. Ø 4 mm), надежно прикрепленных к стене (входят в комплект подвеса).
- Водонагреватели, предназначенные для установки под раковиной, устанавливаются таким образом, чтобы подводящие / отводящие трубы были направлены вверх (к потолку помещения). Приборы можно разместить свободно стоящими на полу или прикрепить к стене. Если вы хотите прикрепить их к стене, подвешивание должно выполняться с помощью двух крючков (min. Ø 4 mm), надежно прикрепленных к стене.



ВАЖНО: Вид водонагревателя, предназначенного для монтажа ПОД / НАД раковиной указан на самом изделии. Для полной ясности по поводу монтажа к стене см. *фиг. 2* (А - над раковиной; В - монтаж под раковиной; С - для монтажа на полу).



ВНИМАНИЕ! Во избежание причинения вреда потребителю и третьим лицам в случае неисправности в системе снабжения горячей водой необходимо устанавливать водонагреватель в помещениях с подпольной гидроизоляцией и дренажем в канализации. Ни в коем случае не размещайте под водонагревателем неустойчивые предметы. При монтаже водонагревателя в помещениях без гидроизоляции необходимо поместить под ним защитную ванну с дренажем к канализации.

 **Примечание:** защитная ванна не входит в комплект и обеспечивается потребителем.

2. Подключение водонагревателя к водопроводной сети

Фиг. 4а - для монтажа над раковиной

Фиг. 4б - для монтажа под раковиной

Где: 1 - Входящая труба; 2 - предохранительный клапан (0,8 МПа); 3 - редуцирующий вентиль (при давлении в водопроводе выше 0,6 МПа); 4 - спиральный кран; 5 - воронка с крышкой к канализации; 6 - шланг; 7 - кран для выливания воды из бойлера

При подключении водонагревателя к водопроводной сети следует иметь в виду указательные цветные знаки /колючки/ на трубах водонагревателя:

СИНИЙ - для холодной /на входе/ воды,

КРАСНЫЙ - для горячей /на выходе/ воды.

Обязательно необходимо монтировать возвратно - предохранительный клапан, входящий в комплектацию водонагревателя. Он устанавливается на входе для холодной воды, в соответствии со стрелкой, расположенной на корпусе, которая указывает направление входящей холодной воды.

 **Исключение:** Если местные регуляции (нормы) требуют использование другого предохранительного клапана или устройства (отвечающее на EN 1487 или EN 1489), его нужно купить дополнительно. Для устройств, отвечающих на EN 1487 максимальное объявленное рабочее давление должно быть 0,7 МПа. Для других предохранительных клапанов, чье давление калиброванное, должно быть 0,1 МПа ниже указанного на табличке прибора. В этих случаях нельзя использовать возвратно предохранительного клапана, который входит в комплекте поставки.

 **ВНИМАНИЕ!** Не допускается никакой другой запорной арматуры между возвратно предохранительным клапаном (предохранительным устройством) и прибором.

 **ВНИМАНИЕ!** Наличие других /старых/ возвратно предохранительных клапанов может вызвать повреждение Вашего изделия и их следует удалить.

 **ВНИМАНИЕ!** Запрещается ввинчивание клапана к резьбам длиной свыше 10 мм., в противном случае это может вызвать непоправимое повреждение Вашего клапана и опасно для Вашего водонагревателя.

 **ВНИМАНИЕ!** Возвратно предохранительный клапан и трубопровод от него к водонагревателю должны быть защищенными от замораживания. При дренажировании с шлангом - его свободный конец должен всегда быть открытым к атмосфере (Не погруженный). Шланг тоже должен быть обеспечен против замораживания.

Заполнение водонагревателя водой происходит при открывании крана для подачи холодной воды из водопроводной сети и крана горячей воды смесителя.

После заполнения из смесителя должна потечь непрерывная струя воды. Теперь Вы можете закрыть кран подачи горячей воды смесителя. В случае необходимости опустошения водонагревателя необходимо в первую очередь отключить электрическое питание.

Процедура опустошения водонагревателя, предназначенного для монтажа НАД РАКОВИНОЙ:

1. Закрыть кран подачи холодной воды из водопроводной сети к водонагревателю.
2. Открыть кран подачи горячей воды смесителя.
3. Остановите подачу воды к прибору. Откройте кран для теплой воды смесительной батареи. Откройте кран 7 (фиг. 4а) для того, чтобы вытекла вода из бойлера. Если в установке он не монтирован, то из бойлера можно вылить воду прямо из входящей из него трубы, которая предварительно может быть демонтирована от водопровода

 **ВАЖНО:** При опустошении водонагревателя необходимо принимать меры для предотвращения ущерба от вытекающей воды.

Процедура опустошения водонагревателя, предназначенного для монтажа ПОД РАКОВИНОЙ:

1. Выключить водонагреватель из электрической сети.
2. Демонтировать соединяющую водопроводную арматуру с водонагревателем.
3. Демонтировать водонагреватель с места, где он подвешен и повернуть его трубами вниз, к полу, выливая воду в предварительно подготовленную для этой цели емкость. Выждать до полного опустошения водонагревателя.

В случае, когда давление в водопроводной сети превышает указанную стоимость в параграфе I выше, то необходимо установить редуцирующий клапан, в противном случае невозможно эксплуатировать правильно водонагреватель. Производитель не несет ответственность за проблемы, обусловленные неправильной эксплуатацией устройства.

3. Свързване към електрическата мрежа (фиг.3)

 **ВНИМАНИЕ!** Перед тем, как включить водонагреватель в сеть, убедитесь в том, что водонагреватель наполнен водой.

3.1. **Модели, оснащенные шнуром питания в комплекте с штепселем, подключаются вставлением штепселя в розетку.** Отключение от электрической сети производится путем отсоединением штепселя из розетки.

 **ВНИМАНИЕ!** Контакт должен быть правильно подключен к отдельной цепи, которая обеспечена предохранителем. Он должен быть заземлен.

3.2. Водонагреватели комплектованы с шнуром питания без вилки.

Прибор должен быть связан с отдельную цепь стационарной электрической инсталляция снабжен предохранителем с объявленным номинальным током 16А (20А для мощности > 3700W). Связь должна быть

постоянной – без штепсельных соединений. Схема должна быть снабжена предохранителем и с встроенным устройством, которое обеспечивает разьединение всех полюсов в условиях сверхнапряжения категории III.

Связь проводников кабеля питания прибора должна быть исполнена как следует:

- Проводник коричневого цвета изоляции – к фазному проводнику электрической инсталляции (L)
- Проводник синего цвета изоляции – к нейтральному проводнику электрической инсталляции (N)
- Проводник желто-зеленого цвета изоляции – к защитному проводнику электрической инсталляции (⚡)

3.3. Модели, не оснащенные шнуром питания и штепселем.

Прибор должен быть связан с отдельную цепь стационарной электрической инсталляция снабжен предохранителем с объявленным номинальным током 16А. Связь осуществляется медными твердыми проводниками с одной жилой, (кабель 3x1.5 mm² для общей мощност 2000W.

В электрический контур питания должно быть установлено устройство, обеспечивающее разьединение всех полюсов в условиях сверхнапряжения категории III.

Чтобы присоединить электрический проводник питания к водонагревателю необходимо снять пластмассовую крышку с помощью отвертки (фиг. 5). Присоединение проводников питания должно соответствовать маркировке на клеммах термовыключателя, как это описано ниже:

- фазовый к обозначению A1 (или I1)
- нейтральный к обозначению B1 (или L1)
- защитный - обязательно к винтовому соединению, обозначенному знаком (⚡).

Проводник питания может быть подтянут к пластмассовой командной панели с помощью кабельной скобы. После окончания монтажа пластмассовая крышка устанавливается обратно в свое первоначальное положение!

Пояснение к фиг.3:

T1 – терморегулятор; T1 – терморегулятор; T2 – термовыключатель; IL1 – светящийся индикатор; R – нагреватель

V. РАБОТА С ПРИБОРОМ

Прежде первоначального запуска прибора, убедитесь, что бойлер подключен правильно к электрической сети и заполненный водой.

Подключение бойлера осуществляется через устройство, встроенное в инсталляции, описанное в пункт 3.2. параграф V или через подключение штепселя к розетке (если модель с шнуром с щепселем).

Пояснение к фиг.6:

Режимы работы:

1. Позиция (❄) против замерзания



ВНИМАНИЕ: Электроснабжение должно быть включено. Предохранительный клапан и трубопровод от него к прибору должны быть защищены от замерзания.

2. Позиция (⚙) максимальная температура
3. Позиция (🍃) (Энергосбережение) – При этом режиме температура воды достигает до около 60°C. Этим способом уменьшаются потери тепла.
4. Светящийся индикатор – в режиме нагрева светится в красном, а светится в синем, когда вода нагрелась и термостат выключил
5. Ручка для регулятора - Настройка температуры

Бойлеры с электромеханическим управлением POP-UP:

1. **Нажмите ручку чтобы выскочит фиг. 7a**
2. **Регулируйте температуру бойлера фиг. 7b** Эта настройка позволяет плавную установку желаемой температуры
3. **Нажмите ручку чтоб вернулась обратно фиг. 7c**



ВНИМАНИЕ! Раз в месяц надо устанавливать ручку на позицию для максимальной температуры, за сутки (если прибор не работает постоянно в этом режиме). Так обеспечивается более высокая гигиена нагрева воды.

VI. АНТИКОРОЗИЙНАЯ ЗАЩИТА МАГНИЕВЫЙ АНОД

Магниеый анод защищает внутреннюю поверхность резервуара от коррозии.

Это изнашивающийся элемент, который подлежит периодической замене.

В целях долгосрочной и безаварийной эксплуатации вашего бойлера производитель рекомендует периодически осуществлять проверку состояния магниевого анода квалифицированным техническим лицом, и осуществлять замену в случае необходимости. Замена может проводиться и во время периодической профилактики устройства.

VII. ПЕРИОДИЧЕСКОЕ ОБСЛУЖИВАНИЕ

При нормальной работе бойлера, под воздействием высоких температур, на поверхности нагревательного элемента образуется накипь. Это ухудшает теплообмен между нагревателем и водой. Температура поверхности нагревателя и в зоне около него начинает повышаться. Слышен характерный шум / закипающей воды/. Терморегулятор начинает чаще включаться и выключаться. Возможно также и "ложное" включение температурной защиты. По этой причине производитель рекомендует раз в два года проводить профилактику вашего бойлера в сервисном центре. Чтобы очистить прибор, используйте влажную тряпку. Не используйте абразивные чистящие средства или содержащие растворители. Не надо заливать прибор водой.

Производитель не несет ответственности за последствия, возникшие в результате несоблюдения настоящей инструкции.



Указания по защите окружающей среды.

Старые электроприборы представляют собой совокупность технических материалов и поэтому не могут быть утилизированы с бытовыми отходами! Поэтому мы хотели бы попросить Вас активно поддержать нас в деле экономии ресурсов и защиты окружающей среды и сдать этот прибор в приемный пункт утилизации.

I. NORMAS IMPORTANTES

1. La descripción técnica e instrucciones de funcionamiento tienen como objetivo presentarle el producto y las condiciones un montaje y funcionamiento correctos. Este manual va dirigido a los instaladores legalmente acreditados que llevarán a cabo el montaje y, posteriormente, el desmontaje y posible sustitución del equipo en caso de deterioro o desgaste.
2. El cumplimiento de estas instrucciones es en beneficio del usuario y comprador del equipo, así como una condición indispensable para la aplicación de la garantía. El fabricante no se hace responsable de los daños en el aparato y los daños causados por el uso o ensamblaje no conforme a las indicaciones e instrucciones de este manual.
3. El termo eléctrico responde a los requerimientos de EN 60335-1, EN 60335-2-21.
4. Este aparato puede ser manejado por niños mayores de 8 años, por personas con minusvalías físicas, sensoriales o mentales, o por personas que no hayan utilizado antes un aparato similar si están bajo supervisión o reciben las instrucciones precisas para un correcto y seguro manejo del termo, siendo conscientes de los peligros que puede suponer.
5. Los niños no deben jugar con el aparato.
6. La limpieza y mantenimiento del termo no puede ser realizada por niños sin supervisión.

⚠ ¡OJO! La instalación y conexión incorrecta del equipo podrán hacerlo peligroso para la salud y la vida de los usuarios haciendo posibles los daños graves y perdurables, incluso pero no limitados a la discapacidad física y/o muerte. También pueden causar daños/destrucción y/o aniquilación de su propiedad, así como a la de terceros, por inundación, explosión, incendio y otros. La instalación, la conexión a la red de agua y a la red eléctrica, así como la puesta en marcha deberán ser llevadas a cabo únicamente por electricistas y técnicos cualificados para la reparación y el montaje del equipo que han adquirido sus competencias profesionales en el territorio del país donde se lleva a cabo el montaje y la puesta en marcha del equipo y en conformidad con su normativa.

⚠ *Queda terminantemente prohibido realizar modificaciones o cambios tanto en la estructura como en el circuito eléctrico del termo. Si se detecta alguna modificación durante la inspección del aparato, la garantía quedará anulada inmediatamente. Por modificaciones o cambios se entienden la eliminación de piezas o componentes originales del fabricante, la incorporación de elementos adicionales en el termo o el recambio de piezas por otros similares que no hayan sido aprobados por el fabricante.*

Montje

1. El termo debe montarse solamente en recintos con una seguridad anti incendios normal.
2. En caso de montar el termo en el cuarto de baño, debe ser instalado en un lugar en el que no pueda mojarse.
3. Está diseñado para funcionar en lugares cerrados y acondicionados en los que la temperatura no descienda por debajo de 4 °C y no está diseñado para funcionar de forma continua.
4. El aparato se colocará en una pared por medio de soportes de montaje. Dos tornillos se utilizan para fijar el aparato (mínimo Ø 4 mm) firmemente en la pared (incluido en el kit de montaje).

Conexión del termo a la red de tuberías

1. El aparato tiene como fin suministrar agua caliente sanitaria a nivel doméstico en aquellas casas con un sistema de tuberías con una presión de no más de 6 bar (0,6 MPa).
2. **Es obligatorio que se monte la válvula de retorno de seguridad que incorpora el termo.** Esta se debe colocar en la entrada del agua fría, siguiendo el sentido indicado por la flecha, que indica la dirección de entrada del agua. No se admite el montaje de llaves de paso adicionales entre la válvula de retorno y el aparato.
Excepción: Si las normativas locales requieren usar otra válvula de seguridad o dispositivo (que cumplen la normas EN 1487 o EN 1489) estos deben comprarse por separado. Para dispositivos que cumplen la norma EN 1487, la presión máxima de trabajo anunciada debe ser de 0,7 MPa. Para otras válvulas de seguridad, la presión a la que son calibradas debe ser 0,1 MPa inferior que la indicada en la placa del aparato. En estos casos, la válvula de retorno, que se suministra con el aparato, no debe ser utilizada.
3. La válvula de seguridad y la tubería entre la válvula y el termo deben estar protegidos contra la congelación. Durante el vaciado de la manguera, su extremo libre debe estar siempre abierto al atmósfera (nunca

sumergido). Asegúrese de que la manguera también está protegida contra la congelación.

4. Para asegurar un funcionamiento correcto del termo, la válvula de retorno de seguridad debe someterse a una limpieza periódica e inspecciones para asegurar un funcionamiento normal/ la ausencia de obstrucciones en la válvula/ y, en las regiones con aguas altamente mineralizadas, la eliminación de la cal acumulada. Este servicio no está incluido en los términos de la garantía.
5. Para evitar daños en el usuario y/o terceras personas en caso de deterioro del sistema de suministro de agua caliente es necesario que el aparato se monte en recintos donde haya un hidroaislamiento de suelo y canerías de desagüe. En ningún caso sitúe objetos debajo del termo que no sean impermeables. En el caso de montar el aparato en recintos sin hidroaislamiento de suelo es necesario que se instale una cubeta de protección con canalización hacia la canería de desagüe debajo del aparato.
6. Durante el funcionamiento - fase de calentamiento del agua – es habitual que gotee agua a través de la abertura de drenaje de la válvula de seguridad. La válvula de seguridad debe estar abierta a la atmósfera. Además, deben tomarse medidas para conducir y recoger las fugas a fin de evitar daños.
7. Si se prevé que se van a alcanzar temperaturas de congelación (bajo °C) el termo debe ser completamente vaciado.

Cuando se desee vaciar el termo, primero se deberá cortar su suministro eléctrico.

Procedimiento de drenaje para termos de instalación SOBRE EL FREGADERO:

1. Primero cerrar la llave de suministro de agua fría.
2. Abra la llave de agua caliente en el grifo.
3. El grifo del agua 7 (fig 4a) se debe abrir para drenar el agua del tanque de agua. Si no existe dicha tubería de salida el agua se puede drenar directamente de la tubería de entrada del depósito de agua, previamente desconectada.

Procedimiento de drenaje ptermos de instalación BAJO EL FREGADERO:

1. Desconecte el termo de la corriente eléctrica.
2. Desmontar los accesorios de conexión de agua del termo.
3. Desmontar el termo de su lugar de instalación, gírelo de forma tal de que los caños se orienten hacia abajo y vierta el agua en un recipiente que ha preparado a tal efecto. Espere hasta que toda el agua se drene del termo.

Conexión a la red eléctrica

1. No conecte el termo sin estar seguro de que está lleno de agua.
2. Durante la conexión del termo a la corriente eléctrica hay que tener especial cuidado al conectar el cable de seguridad.
3. Los modelos sin cable de alimentación - el circuito debe estar provisto de un fusible de seguridad y contar con un dispositivo incorporado para asegurar la desconexión de todas las piezas eléctricas en caso de sobretensión de la categoría III.
4. Si el cable de alimentación (en aquellos aparatos que lo incorporen) sufre daños, debe ser sustituido por el servicio técnico oficial o por un profesional con la formación adecuada para ello, a fin de evitar cualquier riesgo.
5. Durante el proceso de calentamiento, la resistencia puede emitir un ligero ruido (agua hirviendo), lo cual es habitual y no implica ningún problema. Sin embargo, si el ruido va a más con el paso del tiempo puede que la razón sea la acumulación de cal. Para eliminar el ruido será necesario limpiar el aparato desencrustando la cal adherida.

Estimados clientes,

El equipo de TESH cordialmente le felicita su nueva compra. Esperamos que el nuevo aparato aporte confort a su hogar.

III. ESPECIFICACIONES TÉCNICAS

1. Capacidad nominal en litros - véase en la etiqueta de características del termo eléctrico.
2. Potencia nominal - véase en la etiqueta de características del termo eléctrico.
3. El consumo de energía nominal - véase en la etiqueta de características del termo eléctrico.
4. Presión nominal - véase en la etiqueta de características del termo eléctrico.



¡ATENCIÓN! Esta no es la presión de la red de suministro de agua. Es la anunciada para el aparato y se refiere a los requisitos de las normas de seguridad.

5. Tipo de termo - termo de agua de acumulación cerrada con aislamiento térmico.
6. Recubrimiento interior: GC-vitrocerámica
7. Consumo diario de electricidad - ver Anexo I
8. Perfil de carga admisible - ver Anexo I
9. Cantidad de agua mezclada a 40 °C V40 en litros - ver Anexo I
10. Temperatura máxima del termostato - ver Anexo I
11. Ajustes de temperatura por defecto - ver Anexo I
12. Eficiencia energética durante el calentamiento del agua - ver Anexo I.

III. DESCRIPCIÓN Y PRINCIPIO DE FUNCIONAMIENTO

El aparato se compone de un cuerpo, brida, panel de control de plástico, válvula de seguridad anti-retorno.

1. El cuerpo está formado por un depósito de acero (tanque de agua) y carcasa de plástico (cubierta externa), con aislamiento térmico colocado en el medio, y dos tubos con rosca G 1/2", para el suministro de agua fría (marcado con un anillo azul) y la descarga de agua caliente (marcado con un anillo rojo). El interior del depósito es de acero tratado contra la corrosión mediante un recubrimiento especial vitrocerámico.
2. La brida está equipada con una resistencia eléctrica y ánodo de magnesio. La brida se fija en el depósito de agua con pernos.

La resistencia eléctrica calienta el agua en el tanque y es controlada por el termostato, que mantiene automáticamente la temperatura programada. El panel de control plástico incorpora: el interruptor de encendido (dependiendo del modelo), termostato regulable (dependiendo del modelo), y luces de control. La protección térmica es un dispositivo que desconecta el termo de la fuente de alimentación cuando la temperatura del agua alcanza valores excesivos. Si el dispositivo se acciona, debe llamar al servicio técnico. Las luces de control (según el modelo) indican el modo actual de la unidad.

El ánodo de magnesio ofrece protección extra contra la corrosión en el tanque interior de los termos eléctricos, equipados con recubrimiento de vidrio cerámico.

La válvula de seguridad de retorno evita el vaciamiento completo del aparato en caso de interrupción de

suministro de agua fría. La válvula protege el aparato de los aumentos de presión por encima del valor permitido durante el calentamiento, liberando el exceso de presión a través de la salida de desagüe. El agua que gotea a través del desagüe durante el proceso de calentamiento no indica ningún problema sino que es algo normal que hay que tener en cuenta cuando el termo está instalado.



La válvula de protección no puede garantizar la protección del aparato cuando la conducción de agua se produce a una presión más alta que la determinada para el aparato.

IV. INSTALACIÓN Y ENCENDIDO



¡OJO! La instalación y conexión incorrecta del equipo podrán hacerlo peligroso para la salud y la vida de los usuarios haciendo posibles los daños graves y perdurables, incluso pero no limitados a la discapacidad física y/o muerte. También pueden causar daños/destrucción y/o aniquilación de su propiedad, así como a la de terceros, por inundación, explosión, incendio y otros.

La instalación, la conexión a la red de agua y a la red eléctrica, así como la puesta en marcha deberán ser llevadas a cabo únicamente por electricistas y técnicos cualificados para la reparación y el montaje del equipo que han adquirido sus competencias profesionales en el territorio del país donde se lleva a cabo el montaje y la puesta en marcha del equipo y en conformidad con su normativa.

1. Instalación

Se recomienda la instalación del termo eléctrico en las proximidades de los lugares donde se utiliza el agua caliente, con el fin de reducir las pérdidas de calor durante el transporte de agua. La ubicación seleccionada debe excluir la posibilidad de salpicaduras de agua procedentes de la ducha u otros contactos con el agua.

- Los calentadores destinados a la instalación sobre el fregadero se instalan de modo que los tubos de entrada/salida estén dirigidos hacia abajo (hacia el suelo de la habitación).

El aparato se cuelga de las placas de soporte montadas en su carcasa. La suspensión se realiza en dos ganchos (mínimo Ø 4 mm) fijados de forma segura a la pared (incluidos en el kit de suspensión).

- Los calentadores destinados a la instalación debajo del fregadero se instalan de manera que los tubos de entrada/salida estén dirigidos hacia arriba (hacia el techo de la habitación).

Los aparatos pueden colocarse de forma independiente en el suelo o fijarse a la pared. En caso de que desee fijarlos a una pared, la suspensión debe hacerse con dos ganchos (mínimo Ø 4 mm) fijados de forma segura a la pared.



IMPORTANTE: Aquellos modelos de termo eléctrico, apto para ser instalado ser instalado por debajo / por encima de la pila, vienen indicados en el aparato. Las plantillas de instalación por encima o por debajo de la pila, es universal y permite que el espacio entre los pernos varíe entre 96 y 114mm. (Fig. 2).

Para que ver cómo realizar el montaje en la pared, consulte la figura 2;

Fig. 2A - Termo de conexión superior

Fig. 2B - Termo de conexión inferior

Fig. 2C - para un montaje solar.

⚠ **ATENCIÓN!** Con el fin de evitar lesiones al usuario y / o de terceras personas en caso de fallos en el sistema de abastecimiento de agua caliente, el aparato debe ser montado en las instalaciones equipadas con el suelo impermeabilizado. No coloque objetos, que no son impermeables bajo el aparato en ninguna circunstancia.

2. Termo de conexión inferior

Fig. 4a – Termo de conexión superior

Fig. 4b – Termo de conexión inferior

1 -Tubería de entrada; 2 -Válvula de seguridad (0.8 MPa); 3 -Válvula de reducción (si la presión del suministro de agua superior a 0,6 MPa); 4- válvula de cierre; 5- Boca de descarga a rejilla; 6- Manguera; 7- llave de drenaje.

Al conectar el termo, al sistema de abastecimiento de agua, preste atención a las marcas de color indicativo / anillos / de las tuberías:

AZUL - para el agua fría y

ROJO - para el agua caliente

El montaje de la válvula de seguridad de retorno suministrado con el termo es obligatorio por seguridad.

Excepción: Si las regulaciones locales requieren usar otra válvula de seguridad o dispositivo (que cumplen la normas EN 1487 o EN 1489) estos deben comprarse por separado. Para dispositivos que cumplen la norma EN 1487, la presión máxima de trabajo anunciada debe ser de 0,7 MPa. Para otras válvulas de seguridad, la presión al que está calibrado debe ser con 0,1 MPa menor que el marcado en la placa de aparato. En estos casos, la válvula de retroceso, que se suministra con el aparato, no debe ser utilizada.

⚠ *Cualquier otra válvula de seguridad de retorno puede conducir a un fallo del aparato, por lo tanto deben ser eliminados.*

⚠ *La presencia de otras /viejas/ válvulas de protección reflexiva puede provocar un deterioro de su aparato y , por lo que deben ser eliminadas.*

⚠ *No está permitida la fijación de la válvula de de retorno de seguridad a cables superiores a 10 mm, ya que podría dañar la válvula y podrían hacer que el uso del aparato sea peligroso.*

⚠ *La válvula de sretorno de seguridad y la tubería entre la válvula y el termo deben ser protegidas contra la congelación. Durante el drenaje con la manguera – el extremo libre debe estar siempre abierto a la atmósfera (no sumergido). La manguera también deberá estar protegida contra congelación.*

El termo se llena de agua al abrir la llave en el sistema de suministro de agua fría y la llave del agua caliente. Después del proceso de llenado, un flujo constante de agua debe fluir por el grifo de agua caliente. Una vez que esto sucede, ya se puede cerrar el grifo de agua caliente. Cuando se desee vaciar el termo, primero se deberá cortar su suministro eléctrico.

Procedimiento de drenaje para termos de instalación SOBRE EL FREGADERO:

1. Primero cerrar la llave de suministro de agua fría.
2. Abra la llave de agua caliente en el grifo.
3. El grifo del agua 7 (fig 4a) se debe abrir para drenar el agua del tanque de agua. Si no existe dicha tubería de salida el agua se puede drenar directamente de la tubería de entrada del depósito de agua , previamente desconectada.

✍ **IMPORTANTE** Al vaciar el termo, tome medidas para evitar los daños que pueda provocar el flujo de agua..

Procedimiento de drenaje ptermos de instalación BAJO EL FREGADERO:

1. Desconecte el termo de la corriente eléctrica.
2. Desmontar los accesorios de conexión de agua del termo.
3. Desmontar el termo de su lugar de instalación, girelo de forma tal de que los caños se orienten hacia abajo y vierta el agua en un recipiente que ha preparado a tal efecto. Espere hasta que toda el agua se drene del termo.

Si la presión en la red de agua supera a las cantidades los valores indicados en el párrafo 1 mas, es necesaria la instalación de una válvula de reducción de presión, de lo contrario el termo no funcionará correctamente. El productor no asume la responsabilidad de los problemas causados por el uso incorrecto del aparato.

El Fabricante no asume ninguna responsabilidad por problemas derivados del uso inapropiado del aparato.

3. Conexión eléctrica del termo (fig. 3)

⚠ *Antes de encender el aparato, asegúrese de que el aparato esté lleno de agua.*

3.1. Los modelos provistos con cable de alimentación eléctrica con un enchufe deberán ser enchufados a una toma de corriente. El termo puede desconectarse de la red eléctrica desenchufandolo.

⚠ *La toma debe estar conectada a un circuito separado provisto de un mecanismo de seguridad. Debe estar conectado a tierra.*

3.2. Termos equipados con cable de alimentación sin clavija de enchufe.

El aparato debe conectarse a un circuito eléctrico individual de la instalación eléctrica fija, equipado con un dispositivo de seguridad con corriente eléctrica nominal de 16A (20A para potencia > 3700W). La conexión debe ser constane – sin clavija de enchufe. El circuito eléctrico debe estar equipado con un dispositivo de seguridad y con un mecanismo incorporado que asegure la separación de todos los polos en caso de sobretensión tipo III.

Los cables de alimentación del aparato deben conectarse de la manera siguiente:

- Cable de aislamiento marrón - al cable de fase de la instalación eléctrica (L).
- Cable de aislamiento azul - al cable neutro de la instalación eléctrica (N).

- Cable conductor de aislamiento amarillo-verde - al cable protector de la instalación eléctrica (Ⓛ).

3.3. En los modelos sin cable de alimentación de energía, El aparato debe conectarse a un circuito eléctrico individual de la instalación eléctrica fija, equipado con un dispositivo de seguridad con corriente eléctrica nominal de 16A. La conexión se realiza por cables de cobre con un hilo (sólidos) – cable 3x1,5 mm² para potencia total de 2000W.

En el contorno eléctrico de alimentación del aparato debe ser incorporado un mecanismo que asegure separación de todos los polos en las condiciones de categoría de superintensidad III.

Con el fin de fijar el cable de alimentación al termo, es necesario retirar la cubierta plástica (fig. 5). Los cables de conexión a la energía eléctrica deberán de coincidir con los de la llave termica:

- el cable fase debe conectarse al terminal A1 (11).
- el neutro debe conectarse al terminal B1 (21).
- el terminal de protección (tierra) obligatoriamente deberá conectarse al tornillo marcado a tal efecto (Ⓛ).

El cable de alimentación se puede fijar al panel de control de plástico con un fijador de cable. Después de la instalación la cubierta de plástico debe ser colocada en su posición original!

Explicaciones a Fig.3:

T1 - regulador térmico, T2 - interruptor de circuito termal, IL-2- Indicador luminoso, R - calentador

V. FUNCIONAMIENTO DEL APARATO

Antes de conectar el aparato por primera vez asegúrese de que el termo está lleno de agua y ha sido conectado correctamente a la red eléctrica.

La conexión del termo se realiza mediante un dispositivo incorporado en la instalación, descrito en subpunto 3.2 de párrafo V, o conexión del tomacorriente con el enchufe (si el modelo tiene un cable de alimentación con tomacorriente).

Explicación de fig.6:

Régimenes de funcionamiento:

1. Posición (❄) modo anticongelación

 ¡ATENCIÓN! El suministro eléctrico del aparato debe estar encendido. La válvula de seguridad y la tubería de ella al aparato deben estar protegidas contra la congelación.

2. Posición (⚙) temperatura máxima
3. Posición (🍃) (Ahorro de energía eléctrica) – En este régimen la temperatura del agua alcanza alrededor de 60°C. De esta manera se reducen las pérdidas de calor.
4. Indicador luminoso – en régimen de calentamiento se ilumina de color rojo y cuando el agua está caliente y el termostato se desconecta se ilumina de color azul
5. Perilla de control – Ajuste de la temperatura

Termos con control electromecánico POP -UP:

1. **Apriete la perilla hacia fuera fig. 7a**
2. **Ajuste la temperatura del termo fig. 7b Este ajuste permite dar la temperatura deseada paulatinamente.**

3. Apriete la perilla para regresar a su posición inicial fig. 7c



¡ATENCIÓN! Una vez al mes ponga la perilla en la posición máxima durante 24 horas (a menos que el aparato funcione constantemente en este régimen). Esto asegura mayor higiene del agua caliente.

VI. PROTECCIÓN ANTI-CORROSIÓN - ÁNODO DE MAGNESIO

El ánodo de magnesio proporciona protección adicional a la superficie interna del tanque de agua contra la corrosión. Es un elemento sometido a desgaste y está sujeto a un reemplazo periódico, que es a cargo del usuario. En vista del uso prolongado y libre de accidentes de su termo, el fabricante recomienda inspecciones periódicas del estado del ánodo de magnesio por un técnico cualificado, así como su reemplazo cuando sea necesario, lo cual podría ser realizado durante el mantenimiento preventivo del aparato.

Para las sustituciones, póngase en contacto con Servicio Técnico Oficial.

VII. MANTENIMIENTO PERIÓDICO

A pesar de un funcionamiento normal del termo, debido a la alta temperatura de la superficie de la resistencia eléctrica, puede acumularse cal sobre su superficie. Cuando esto sucede, se ve afectado el intercambio de calor entre la resistencia y el agua, produciéndose como un ruido de agua hirviendo. El regulador de termo comienza a conectar y desconectar más a menudo. Es posible que haya una activación "falsa" de la protección de temperatura. Para prevenir esta situación, el fabricante de este aparato recomienda la revisión del termo cada dos años por el servicio técnico autorizado. Esta revisión debe incluir limpieza y revisión del ánodo de magnesio (en los termos con recubrimiento vitrocerámico), y que, en caso de necesidad, sea cambiado por otro nuevo.

Para limpiar el aparato utilice un paño húmedo. No use limpiadores abrasivos o que contengan disolventes.

No vierta o moje el aparato con agua.

El Fabricante no será responsable de las consecuencias derivadas del incumplimiento de estas instrucciones.



Protección e Instrucciones del medio ambiente.

Los electrodomésticos viejos contienen materiales que no se deben tirar a la basura. Por favor, haga una contribución activa a la protección del medio ambiente y tire el aparato en las estaciones destinadas a tal efecto (si están disponibles).

I. REGRAS IMPORTANTES.

1. As descrições técnicas e o manual de instruções foram preparadas de forma a dar-lhe a conhecer o produto, a sua instalação e uso. Estas instruções devem ser seguidas também por técnicos especializados, para fazer a montagem, desmontagem e reparação em caso de avaria.
2. A observância das indicações do presente manual de instruções é antes de mais no interesse do utente e ao mesmo tempo faz parte das condições de garantia indicadas no certificado de garantia, para que o utente possa beneficiar da assistência técnica gratuita. O fabricante não se responsabiliza por avarias no aparelho ou por eventuais danos causados devido a uma exploração e/ou montagem não conformes às indicações e às instruções do presente manual.
3. O termoacumulador cumpre as normas EN 60335-1, EN 60335-2-21.
4. Este aparelho ã destinado para ser utilizado por crianças com idade de 8 anos e mais do que 8 anos e por pessoas com deficiências físicas, sensoriais ou intelectuais ou por pessoas sem experiência e conhecimentos caso elas sejam supervisionadas ou instruídas de acordo com o uso seguro do aparelho e entendam os perigos que possam ocorrer.
5. As crianças não tm que brincar com o aparelho
6. A limpeza e a manutenção do aparelho não devem ser efetuadas por crianças, que não são supervisionadas.



CUIDADO! A instalação e a conexão incorretas do aparelho irão torná-lo perigoso com graves consequências para a saúde e a vida do consumidor, inclusive, mas não só até deficiências físicas e/ou morte. Isto pode também causar danos à propriedade deles /danificação e/ou destruição/, como também à de terceiros, causados por, mas não só, inundações, explosões, fogo.

A instalação, a conexão à alimentação de água e a conexão à rede elétrica, como também a introdução em serviço deve ser feita só e unicamente por eletricitistas e técnicos certificados para arranjos e instalação do aparelho que adquiriram capacidade no território do país onde a instalação e a introdução em serviço são realizadas de acordo com a legislação em vigor.



Todas as alterações e modificações introduzidas à construção do termoacumulador e circuito eléctrico estão proibidas. Se estas alterações ou modificações foram feitas durante a instalação, a garantia do produto é nula. Alterações e modificações, significa a retirada de elementos incorporados pelo fabricante, a adição de componentes ao termoacumulador ou a substituição de componentes por elementos similares não aprovados pelo fabricante.

Montagem

1. O termoacumulador deve ser montado em acordo com as regras normais de resistência ao fogo.
2. Em caso da montagem do aparelho numa casa de banho, deve-se escolher uma zona fora do alcance de projecções de água.
3. O aparelho destina-se somente a ser utilizado em locais fechados e aquecidos em que a temperatura não fica inferior a 4° C e não se destina a trabalhar em regime de passagem contínua.
4. O aparelho é suspenso através de suportes fixos ao seu corpo. Este fixa-se à parede de maneira estável por meio de dois ganchos (min. Ø 4mm) incluídos no conjunto de montagem.

Tubos de ligação do termoacumulador

1. O aparelho fornece água quente em casas com canalização de alta pressão, abaixo de 6 bar (0,6 MPa).
2. A montagem da válvula de segurança de retorno, fornecida com o termoacumulador, é obrigatória. A válvula de segurança de retorno deve ser montada no tubo de água fria fornecido, de acordo com a direcção da seta estampada no corpo de plástico, que indica a direcção de entrada de água. Quaisquer outros dispositivos de segurança adicionais não devem ser montados entre a válvula de segurança de retorno e o termoacumulador.

Excepção: Se os regulamentos locais (normas) exigirem a utilização de outra válvula de segurança ou dispositivo (conforme à norma EN 1487 ou EN 1489), este último deve ser comprado adicionalmente. Para os dispositivos conformes à norma EN 1487 a pressão máxima de serviço indicada deve ser 0.7 MPa. Para outras válvulas de segurança a pressão em que são calibradas deve ser de 0.1 MPa abaixo da indicada na tabela do aparelho. Nestes casos a válvula de controlo e anti-retorno que é fornecida com o aparelho não deve ser utilizada..

3. A válvula de controlo e anti-retorno e o respectivo tubo condutor que a liga ao esquentador de água devem estar protegidos contra congelamento. Quando na drenagem é utilizada uma mangueira

– a extremidade livre deve estar sempre orientada para a atmosfera (não debaixo de água). A mangueira deve ser protegida contra congelamento.

4. Para garantir o funcionamento seguro do seu termoacumulador, a válvula de segurança e retorno deve ser regularmente limpa e inspecionada - a válvula não deve estar obstruída - e, nas regiões com alto nível de calcário na água, tem de ser limpa dos resíduos acumulados. Este serviço não está coberto pela garantia de manutenção.

5. Para evitar danos ao usuário, ou a terceiros, e em caso de falhas no sistema de fornecimento de água quente, o aparelho deverá estar montado num local onde o chão esteja isolado ou tenha drenagem de água. Não colocar objectos que não sejam à prova de água debaixo do aparelho, em quaisquer circunstâncias. No caso do aparelho não ser instalado de acordo com as condições atrás referidas, deve ser colocado um tubo de segurança, para eventual descarga, debaixo do aparelho.

6. Durante o funcionamento normal – (regime de aquecimento de água) – é normal aparecerem alguns pingos de água do orifício de drenagem da válvula de segurança. A última deve estar aberta para a atmosfera. Devem ser tomadas as medidas de esvaziamento ou recolha da quantidade gotejada para evitar danos sempre..

7. Na possibilidade de temperatura deixa debaixo do zero °C o esquentador deve vaziar.

Caso tenha que esvaziar o termoacumulador, primeiro deve desligar o aparelho da rede eléctrica.

Como proceder para esvaziar o termoacumulador destinado a montagem EM CIMA DO LAVATÓRIO:

1. Fechar a torneira fornecendo água fria da rede ao termoacumulador.
2. Abrir torneira de água quente do ponto de consumo.
3. Cortar a água que corre para o termoacumulador. Abrir a torneira de água quente de bateria que mistura a água quente e água fria. Abrir a torneira 7 (figura 4a) para vaziar água do termoacumulador. Se a instalação não estiver equipada com esta torneira, o termoacumulador pode ser esvaziado diretamente pelo o tubo de entrada mas o aparelho deve ser previamente desligado das ligações existentes à rede de água fria e quente.

Como proceder para esvaziar o termoacumulador destinado a montagem DEBAIXO DO LAVATÓRIO:

1. Desligar o termoacumulador da rede eléctrica.
2. Desmontar os tubos acessórios de ligação do termoacumulador.
3. Desmontar o termoacumulador do seu lugar e virá - lo para baixo sobre o chão descarregando a água num recipiente previamente preparado. Esperar para descarga de toda a água do termoacumulador.

Ligações eléctricas

1. Não ligar o termoacumulador sem que esteja cheio de água.
2. Quando ligar o termoacumulador à rede eléctrica, deve-se ter cuidados ao ligar o fio terra.
3. Modelos de água sem cabo de alimentação - ocircuito eléctrico do aparelho tem de ter um ligador, assegurando a separação entre os pólos em carga, segundo condições da categoria III da Alta tensão.
4. Se o cabo eléctrico de alimentação (nos modelos que o têm) está danificado, deve ser substituído por um serviço técnico especializado, ou por pessoa de similares qualificações, para evitar qualquer risco.
5. Durante o aquecimento do aparelho pode haver um ruído específico (a água que está a ferver). Isto é normal e não significa que existe alguma avaria. Com o tempo o ruído torna-se mais intenso e a razão é o calcário acumulado. Para eliminar o ruído é necessário limpar o aparelho. Este serviço não faz parte da assistência técnica incluída na garantia.

Estimados Clientes,

A equipa TESH congratula-se com a sua nova compra. Esperamos que o seu novo aparelho traga mais conforto ao seu lar.

II. CARACTERÍSTICAS TÉCNICAS

1. Volume nominal, V litros - ver a placa na superfície do aparelho
2. Voltagem nominal - ver a placa na superfície do aparelho
3. Potência nominal - ver a placa na superfície do aparelho
4. Pressão nominal - ver a placa na superfície do aparelho



ATENÇÃO! Esta não é a pressão da rede de distribuição de água. É a pressão indicada para o aparelho e refere-se às exigências das normas de segurança.

5. Tipo do termoacumulador - aquecedor de água fechado acumulador com isolamento térmico
6. Revestimento interior - GC - vidro cerâmico
7. Consumo diário de energia elétrica - consulte Anexo I
8. Perfil de carga nominal - consulte Anexo I
9. Quantidade de água mista em 40°C V40 em litros - consulte Anexo I
10. Temperatura máxima do termostato - consulte Anexo I
11. Configurações de fábrica da temperatura - consulte Anexo I
12. Eficiência energética durante o aquecimento da água - consulte Anexo I

III. DESCRIÇÃO E PRINCÍPIO DE FUNCIONAMENTO

O aparelho é composto por corpo, flange, painel plástico de controlo e válvula de segurança de retorno O aparelho é composto por corpo, flange, painel plástico de controlo e válvula de segurança de retorno.

1. O corpo é composto por um tanque de aço (contentor de água) e carcaça exterior com isolamento térmico no meio. O contentor de água está assegurado por dois tubos de rosca G 1/2: tubo de água fria (marcado a azul) e tubo de saída para água quente (marcado a vermelho). O tanque interior é fabricado em aço anti - corrosão preto com revestimento especial de vidro cerâmico.
2. Uma resistência elétrica é montado na flange e um ânodo de magnésio protetor. Este conjunto está fixado ao contentor de água por meio de parafusos.

A resistência elétrica aquece a água no tanque e é controlada pelo termostato que mantém automaticamente a temperatura indicada.

São montados ao painel plástico de controlo um interruptor (conforme o modelo), termostato regulador (conforme o modelo), interruptor térmico e lâmpadas de sinalização. O interruptor térmico representa um dispositivo de proteção contra sobreaquecimento que desliga a resistência da rede elétrica quando a temperatura da água atinge valores demasiado elevados. Caso esse dispositivo seja ativado, é preciso entrar em contacto com um serviço de manutenção.

As lâmpadas de controlo (conforme o modelo) do painel de controlo indicam o regime em que se encontra o aparelho. O ânodo de magnésio representa uma proteção complementar contra a corrosão do tanque interno dos termoacumuladores com revestimento de vidro cerâmico.

3. A válvula de retenção impede o esvaziamento completo do aparelho, no caso de interrupção da entrada de água fria pela rede. A válvula de segurança protege o aparelho contra a subida de pressão acima do valor permitido em regime de aquecimento (! subindo a temperatura, sobe a pressão), libertando o excesso de pressão pela abertura de drenagem. É normal quando, em regime de aquecimento, da abertura de drenagem

saiam gotas de água e isso tem que ser previsto na hora da montagem do termoacumulador.



ATENÇÃO! A válvula de segurança de retorno não pode proteger o aparelho, caso haja um aumento de pressão excedendo a pressão pré estabelecida para o aparelho.

IV. MONTAGEM E LIGAÇÃO



CUIDADO! A INSTALAÇÃO E A CONEXÃO INCORRETAS DO APARELHO IRÃO TORNÁ-LO PERIGOSO COM GRAVES CONSEQUÊNCIAS PARA A SAÚDE E A VIDA DO CONSUMIDOR, INCLUSIVE, MAS NÃO SÓ ATÉ DEFICIÊNCIAS FÍSICAS E/OU MORTE. ISTO PODE TAMBÉM CAUSAR DANOS À PROPRIEDADE DELES / DANIFICAÇÃO E/OU DESTRUIÇÃO, COMO TAMBÉM À DE TERCEIROS, CAUSADOS POR, MAS NÃO SÓ, INUNDAÇÕES, EXPLOSÕES, FOGO.

A instalação, a conexão à alimentação de água e a conexão à rede elétrica, como também a introdução em serviço deve ser feita só e unicamente por electricistas e técnicos certificados para arranjos e instalação do aparelho que adquiriram capacidade no território do país onde a instalação e a introdução em serviço são realizadas de acordo com a legislação em vigor.

1. Montagem

Recomenda-se que a montagem do aparelho seja feita próxima dos locais de uso de água quente para reduzir a perda de aquecimento na passagem pela canalização. Ele deve ser montado de modo que não seja entornado a água.

- Os termoacumuladores destinados à instalação acima da pia estão instalados, de modo que os tubos de entrada/saída sejam direcionados para baixo (em direção ao chão). O dispositivo está suspenso nas placas de suporte montadas ao seu corpo. A suspensão é feita em dois ganchos (min. Ø 4mm) presos com segurança à parede (incluídos no kit de suspensão).

● Os termoacumuladores destinados à instalação debaixo da pia estão instalados, de modo que os tubos de entrada/saída sejam direcionados para cima (em direção ao teto). Os aparelhos podem ser colocados no chão ou fixados na parede.

Os aparelhos podem ser colocados livremente no chão ou fixados na parede. Caso que deseje fixá-los a uma parede, a suspensão deve ser feita com dois ganchos (min. Ø 4mm) presos com segurança à parede.

IMPORTANTE: O tipo de termoacumuladores de montagem EM CIMA / DEBAIXO do lavatório está montado no próprio aparelho. A construção da placa portadora para termoacumuladores de montagem em **cima / debaixo** do lavatório é universal e permite uma distância entre os ganchos ser de 96 a 114 mm (fig. 2).

Para esclarecimento do modo de montagem à parede, ver fig. 2

A - em cima do lavatório,

B - montagem debaixo do lavatório;

C - para montagem a chão.



ATENÇÃO! Para evitar danos ao usuário e a terceiros, e em caso de falhas no sistema de fornecimento de água quente, o aparelho deverá estar montado num local onde o chão esteja isolado e tenha drenagem de água. Não colocar debaixo do aparelho objectos que não sejam resistentes a água, em quaisquer circunstâncias. No caso de montagem do aparelho em locais isentos de hidro - isolante, é preciso colocar debaixo do aparelho uma banheira de segurança com drenagem de água.

 Nota: O tubo de protecção não está incluído, o qual deve ser seleccionado pelo usuário.

2. Ligação do termoacumulador ao sistema de abastecimento de água

Fig. 4a - para montagem em cima do lavatório

Fig. 4b - para montagem debaixo do lavatório

Onde: 1 - Tubo de entrada; 2 - válvula de segurança (0.8 MPa); 3 - válvula redutora de pressão (para pressão na rede de água superior a 0,5 0,6 MPa); 4 - torneira de corte; 5 - funil de ligação com a canalização; 6 - mangueira; 7 - torneira de esvaziamento do aparelho

Na ligação do termoacumulador à rede de água principal, devem-se considerar as cores indicadas /círculos/ pintados nos tubos:

AZUL - para a água fria (de entrada),

VERMELHO - para a água quente (de saída).

A montagem da válvula de segurança e retenção, fornecida com o termoacumulador, é obrigatória. Ela deve ser montada no tubo de água fria de entrada, de acordo com a direcção da seta estampada no corpo que indica a direcção de entrada da água fria.

 *Excepção: Se os regulamentos locais (normas) exigirem a utilização de outra válvula de segurança ou dispositivo (conforme à norma EN 1487 ou EN 1489), este último deve ser comprado adicionalmente. Para os dispositivos conformes à norma EN 1487 a pressão máxima de serviço indicada deve ser 0.7 MPa. Para outras válvulas de segurança a pressão em que são calibradas deve ser de 0.1 MPa abaixo da indicada na tabela do aparelho. Nestes casos a válvula de controlo e anti-retorno que é fornecida com o aparelho não deve ser utilizada.*

 **ATENÇÃO!** É proibido colocar qualquer dispositivo de bloqueio entre a válvula de controlo e anti-retorno (o dispositivo de segurança) e o aparelho.

 **ATENÇÃO!** A existência de outras /antigas/ válvulas de segurança e retenção pode conduzir a avarias do aparelho e elas devem ser retiradas.

 **ATENÇÃO!** A ligação da válvula de segurança e retenção em roscas com mais de 10 mm de comprimento não é autorizado, pois pode causar danos na válvula e pôr em perigo o seu aparelho.

 **ATENÇÃO!** A válvula de controlo e anti-retorno e o respectivo tubo condutor que a liga ao esquentador de água devem estar protegidos contra congelamento. Quando na drenagem é utilizada uma mangueira – a extremidade livre deve estar sempre orientada para a atmosfera (não debaixo de água). A mangueira deve ser protegida contra congelamento.

Para encher o termoacumulador de água, abrir a torneira de entrada de água fria e a torneira de água quente da misturadora. Quando o enchimento estiver completo, o caudal de água será constante na torneira. Agora pode fechar a torneira de água quente da misturadora.

Caso tenha que esvaziar o termoacumulador, primeiro deve desligar o aparelho da rede eléctrica.

Como proceder para esvaziar o termoacumulador destinado a montagem EM CIMA DO LAVATÓRIO:

1. Fechar a torneira fornecendo água fria da rede ao termoacumulador.
2. Abrir torneira de água quente do ponto de consumo.
3. Cortar a água que corre para o termoacumulador. Abrir a torneira de água quente de bateria que mistura a água quente e água fria. Abrir a torneira 7 (figura 4a) para vaziar água do termoacumulador. Se a instalação não estiver equipada com esta torneira, o termoacumulador pode ser esvaziado diretamente pelo o tubo de entrada mas o aparelho deve ser previamente desligado das ligações existentes à rede de água fria e quente.

 **!IMPORTANTE:** Devem ser tomadas medidas para prevenir danos durante a descarga de água.

Como proceder para esvaziar o termoacumulador destinado a montagem DEBAIXO DO LAVATÓRIO:

1. Desligar o termoacumulador da rede eléctrica.
2. Desmontar os tubos acessórios de ligação do termoacumulador.
3. Desmontar o termoacumulador do seu lugar e virá - lo para baixo sobre o chão descarregando a água num recipiente previamente preparado. Esperar para descarga de toda a água do termoacumulador.

Se a pressão na rede de distribuição de água ultrapassar o valor indicado no parágrafo I, neste caso será necessário montar uma válvula redutora, caso contrário o esquentador de água não funcionará correctamente. O fabricante não assume qualquer responsabilidade por problemas causados por uso indevido do aparelho.

3. Ligação à rede eléctrica (Fig.3)

 **ATENÇÃO!** Assegure-se que o aparelho está cheio de água, antes de o ligar à rede eléctrica.

3.1. Modelos com cabo de alimentação e ficha são ligados a uma tomada de corrente. Para desligar estes aparelhos tem de se retirar a ficha da tomada de corrente.

 **ATENÇÃO!** A tomada deve ser correctamente ligada ao ciclo de corrente próprio protegido com fusível. E deve ser ligada à terra.

3.2. Aquecedores de água, equipados com cabo de alimentação sem plugue .

O aparelho deve ser conectado a um circuito eléctrico separado na instalação eléctrica fixa, equipado com um fusível cuja corrente nominal declarada é 16A (20A para potência > 3700W). A conexão deve ser permanente - sem plugues. O circuito eléctrico deve ser equipado com um fusível e com dispositivo incorporado que proporciona desconexão de todos os pólos caso uma sobretensão de categoria III ocorrer.

A conexão dos condutores do cabo de alimentação do aparelho deve ser realizada da seguinte maneira:

- Condutor de cor castanha do isolamento - ao

condutor de fase da instalação elétrica (L)

- Condutor de cor azul do isolamento - ao condutor neutro da instalação elétrica (N)
- Condutor de cor amarela-verde do isolamento – ao condutor protetivo da instalação elétrica (⌚)

3.3. Modelos sem cabo de alimentação e sem ficha.

O aparelho deve ser conectado a um circuito elétrico separado na instalação elétrica fixa, equipado com um fusível cuja corrente nominal declarada é 16A. A conexão realiza-se por meio de fios de cobre sólidos – cabo 3x1,5 mm² para uma potência total de 2000W.

O circuito eléctrico do aparelho tem de ter um ligador, assegurando a separação entre os pólos em carga, segundo condições da categoria III da Alta tensão.

Para instalar o cabo de alimentação no termoacumulador, remova a tampa plástica por meio de uma chave de parafusos (fig. 5). Faça a ligação dos condutores de alimentação conforme as indicações das abraçadeiras do interruptor térmico, a seguir:

- a fase para a marcação A1 (ou 11).
- o neutro para a marcação B1 (ou 21).
- É obrigatória a conexão do condutor de proteção para a junção de parafuso marcada com o signo ⌚.

O condutor de alimentação pode ser apertado ao painel de controlo plástico por meio de um apertador para conectores. Depois da montagem, a tampa de plástico coloca - se novamente!

Explicação à fig. 3:

T1 - regulador térmico; T2 - interruptor térmico; IL1 - Indicador de luz; R - aquecedor

V. TRABALHAR COM O APARELHO

Antes de ligar pela primeira vez o aparelho, certifique-se de que o esquentador de água está corretamente ligado à corrente e cheio com água.

A ligação do esquentador de água faz-se mediante o aparelho integrado na instalação conforme a descrição apresentada no ponto 3.2. de parágrafo V ou conectando a ficha fêmea à tomada (para os modelos equipados com ficha fêmea).

Eslarecimento referente à fig.6:

Modos de funcionamento:

1. Posição (✳) proteção anticongelante

 **ATENÇÃO:** O aparelho deve estar ligado à corrente elétrica. A válvula de segurança e a tubagem, que a liga ao aparelho, devem ter obrigatoriamente uma proteção anticongelante.

2. Posição (⚙) temperatura máxima
3. Posição (🍃) (Poupança de energia) – Neste modo de funcionamento a temperatura da água atinge aproximadamente 60°C Isto permite reduzir as perdas térmicas.
4. Indicador de luz – em modo de aquecimento da água

acende uma luz vermelha, e uma luz azul quando a água estiver aquecida e o termóstato ficar desligado.

5. Botão de controlo regulável da temperatura – Configuração da temperatura.

Esquentadores de água com comando eletromecânico POP-UP:

1. Carregue no botão de controlo da temperatura para o desbloquear fig. 7a.
2. Regule a temperatura do esquentador fig. 7b. Esta opção permite-lhe configurar paulatinamente a temperatura pretendida.
3. Carregue no botão de controlo da temperatura para o bloquear fig. 7c



ATENÇÃO! Uma vez por mês coloque o botão de controlo da temperatura em posição de temperatura máxima durante vinte e quatro horas (salvo se o aparelho estiver constantemente a trabalhar neste regime). Isto garante uma higiene maior da água aquecida.

VI. PROTEÇÃO ANTI - CORROSÃO - ÂNODO DE MAGNÉSIO

O anodo de magnésio protege a superfície interior do reservatório da corrosão.

O elemento de anodo é um elemento interno que deve ser substituído periodicamente.

No sentido de alcançar uma maior longevidade, o fabricante recomenda inspeções periódicas ao estado do anodo de magnésio, feitas por um técnico especializado, e substituídas quando necessário, podendo esta análise ser feita durante a manutenção técnica preventiva.

Para assistência técnica, contacte o serviço técnico autorizado!

VII. MANUTENÇÃO PERIÓDICA

Em condições normais de utilização, o termoacumulador, com influência de altas temperaturas e calcário depositado na resistência, pode começar a ligar e desligar frequentemente. Uma deterioração da protecção térmica é possível. Devido a estes factos, o fabricante recomenda manutenção preventiva do seu termoacumulador, por pessoal qualificado. Esta manutenção preventiva tem de incluir limpeza e inspeção do anodo de magnésio, o qual deve ser substituído em caso de necessidade.

Utilize um pano húmido para limpar o aparelho. Não utilize produtos de limpeza abrasivos ou solventes. Não molhe o aparelho com água.

O fabricante não é responsável por quaisquer consequências pela não observação destas instruções.



Instruções para preservação do meio ambiente.

Os electrodomésticos antigos contêm materiais preciosos e por isso não devem ser deitados a lixo junto com os resíduos domésticos! Pedimos - lhe o favor de participar activamente na preservação do meio ambiente e de entregar o aparelho em centros organizados por este objectivo (se existirem).

I. WICHTIGE REGELN

1. Vorliegende technische Beschreibung und Bedienungsanleitung ist dazu bestimmt, Sie mit dem Gerät und den Anforderungen für seine richtigen Installation und Betrieb bekannt zu machen. Die Anleitung ist auch für die geprüften Techniker bestimmt, welche das Gerät montieren und im Falle eines Fehlers demontieren und reparieren werden.
2. Bitte beachten Sie, dass die Einhaltung der Hinweise in der vorliegenden Anleitung im Interesse des Käufers liegt. Zur gleichen Zeit wird sie als eine der Garantiebedingungen erklärt, die in der Garantiekarte erwähnt sind, damit der Käufer kostenlose Garantieleistungen nutzen darf. Der Hersteller haftet nicht für Beschädigungen am Gerät und eventuelle Schäden, die infolge eines Betriebes und/oder einer Montage, die den Hinweisen und den Instruktionen in dieser Anleitung nicht entsprechen, verursacht sind.
3. Der elektrische Boiler entspricht den Anforderungen von EN 60335-1, EN 60335-2-21.
4. Dieses Gerät ist dazu bestimmt, von Kindern, die 8 und über 8 Jahre alt sind, und Personen mit eingeschränkten physischen, empfindlichen oder geistigen Fähigkeiten, oder Menschen mit einem Mangel an Erfahrung und Wissen verwendet zu werden, soweit sie unter Beobachtung sind oder in Übereinstimmung mit dem sicheren Umgang mit dem Gerät instruiert sind und die Gefahren verstehen, die entstehen können.
5. Kinder sollten nicht mit dem Gerät spielen
6. Die Reinigung und die Wartung des Gerätes sollte nicht von Kindern durchgeführt werden, die nicht beaufsichtigt sind.

! ACHTUNG! Fehlerhafte installation und anschluss des geräts kann gefährlich für die gesundheit und das leben der verbraucher sein, wobei es möglich ist, dass es zu schweren folgen für die verbraucher führt, einschließlich aber nicht nur zu körperlichen behinderungen und/auch zum tod. Das könnte auch zu sachschäden oder ihrer beschädigung und/oder vernichtung führen, sowie zu personenschaden, die durch überschwemmung, explosion oder feuer verursacht sind. Die installation, der anschluss an das wasserversorgungs- und elektrizitätsnetz sowie die inbetriebnahme des geräts dürfen nur von qualifizierten elektrikern und reparatur- und installationstechnikern vorgenommen werden, die ihre kompetenzen auf dem territorium des staates und in übereinstimmung mit den gesetzlichen vorschriften des entsprechenden staates erworben haben, in dem die installation und die inbetriebnahme des geräts geschehen.

! Alle Änderungen und Umbau an der Konstruktion und dem elektrischen Plan des Boilers sind untersagt. Wenn solche festgestellt werden, wird die Garantie für das Gerät aufgehoben. Unter Änderungen und Umbau versteht man jede Beseitigung von Teilen, welche vom Hersteller eingebaut sind, Einbau zusätzlicher Bauteilen in den Boiler, Ersetzung von Teilen mit vergleichbaren Teilen, die vom Hersteller nicht zugestimmt sind.

Montage

1. Der Boiler soll nur in Räumen mit einer normalen Feuersicherung installiert werden.
2. Bei der Installation soll es an solchem Platz montiert werden, dass es mit keinem Wasser übergossen wird..
3. Er ist nur für einen Gebrauch in geschlossenen und beheizten Räumen bestimmt, in denen die Temperatur unter 4°C nicht fällt. Er ist nicht bestimmt, in einem ununterbrochenen gedehnten Modus betrieben zu werden.
4. Das Aufhängen erfolgt durch zwei Haken (min. Ø 4 mm), die zuverlässig an der Wand befestigt sind (eingeschlossen in dem Aufhängensatz). Die Konstruktion der tragenden Platte bei Wasserpumpen für Montage **über/unter dem Waschbecken** ist universal und lässt sich der Abstand zwischen den Haken von 96 bis 114 mm betragen.

Anschluss des Boilers an die öffentliche Wasserversorgung

1. Das Gerät ist bestimmt, heißes Wasser für den Haushalt und für kommunale Objekte zu versorgen, welche eine Wasserversorgung mit höchstens 6 bar (0.6 MPa) haben.
2. Das Montieren der Rückschlagklappe, welche samt mit dem Boiler verkauft wird, ist eine Soll-Vorschrift. Sie wird am Kaltwassereingang montiert, entsprechend dem Pfeil auf dem Körper der Rückschlagklappe, welche die Richtung des Eingangswassers zeigt. Es ist keine andere Verschlussarmatur zwischen der Klappe und dem Gerät zugelassen.

Ausnahme: Wenn die örtlichen Regelungen (Vorschriften) die Verwendung eines anderen Sicherheitsventils oder anderes Gerätes (die den EN 1487 oder EN 1489 entsprechen) erfordern, dann soll es zusätzlich gekauft

werden. Für Einrichtungen, die den EN 1487 entsprechen, soll der maximale angekündigte Betriebsdruck 0.7 MPa sein. Für andere Sicherheitsventile soll der Druck, der eingestellt ist, mit weniger als 0.1 MPa unter dem Druck auf dem Typenschild des Gerätes sein. In diesen Fällen soll das Sicherheitsventil, das mit dem Gerät angeliefert ist, nicht verwendet werden..

3. Das Sicherheitsventil und die Rohrleitungen an den Boiler müssen vor Frost geschützt werden. Bei einem Ablaufschlauch soll sein freier Teil immer zu der Atmosphäre offen sein (aber nicht eingetaucht). Der Schlauch soll auch vor Frost geschützt werden..

4. Für die sichere Arbeit des Boilers ist es erforderlich, dass die Rückschlagklappe regelmäßig gereinigt und ihre normale Funktion geprüft wird /ob sie nicht blockiert ist/, indem in den Gebieten mit stark kalkhaltiges /hartes/ Wasser die Reinigung vom angehäuften Kalkstein notwendig ist. Diese Leistung gehört zu der Garantiewartung nicht. .

5. Um Schäden für den Verbraucher und Dritten, falls das System für Warmwasserversorgung Fehler zeigt, zu vermeiden, ist es notwendig, das Gerät in Räumen mit Boden-Hydroisolierung und Drainage in die Kanalisation zu installieren. Keinesfalls stellen Sie bitte unter dem Gerät Gegenstände, die nicht wasserbeständig sind. Falls das Gerät in einem Raum installiert wird, wo der Boden nicht hydroisoliert ist, ist es erforderlich, unter dem Gerät eine Schutzwanne mit Verbindung /Drainage/ zur Kanalisation zu stellen.

6. Im Betrieb (Beim Modus Wassererhitzen) ist es normal, dass Wasser von dem Wasserablaufsloch des Ventils tropft. Das Wasserablaufsloch ist zu der Atmosphäre offen zu lassen. Maßnahmen in Bezug auf das Beseitigen oder Sammeln der abgelaufenen Wassermenge sind zu treffen, damit Schäden vermieden werden.

7. Wenn es die Wahrscheinlichkeit besteht, dass die Raumtemperatur unter 0 °C fällt, soll der Boiler entleert werden.

Wenn eine Entleerung des Boilers erforderlich ist, sorgen Sie an erster Stelle dafür, dass die Stromversorgung des Boilers abgeschaltet wird. Stoppen Sie den Wasserzufluss an das Gerät.

Verfahren zur Entwässerung des Wassererwärmers, der für die Installation ÜBER DEM WASCHBECKEN vorgesehen ist:

1. Zudrehen des Hahns für Zustrom von kaltem Wasser von dem Wasserversorgungsnetz zu dem Wassererwärmer
2. Aufdrehen des Hahns für Warmwasser von der Mischbatterie
3. Drehen Sie den Hahn 7 (Abb. 4a) auf, der Wassererwärmer kann direkt von seinem Eingangsrohr abgelassen werden, aber er muss zunächst von der Wasserleitung getrennt werden

Verfahren zur Entwässerung des Wassererwärmers, der für die Installation UNTER DEM WASCHBECKEN vorgesehen ist:

1. Schalten Sie den Wassererwärmer von dem Stromnetz aus
2. Entfernen Sie die Anschlussarmatur von dem Wassererwärmer.
3. Demontieren Sie den Wassererwärmer von dem Platz, wo er aufgehängt war, und drehen Sie ihn mit den Rohren zum Boden um. Entleeren Sie das Wasser in einem für den Zweck vorläufig vorbereiteten Gefäß. Warten Sie, bis das ganze Wasser aus dem Wassererwärmer auslief.

Anschluß an die Stromversorgung

1. Schalten Sie den Boiler nicht ein, wenn Sie sich nicht vergewissert haben, dass er voll mit Wasser ist.
2. Beim Anschluß des Boilers an das Stromversorgungsnetz ist für den ordnungsgemäßen Anschluß des Schutzleiters (bei Modellen ohne Schnur mit Stecker) zu achten.
3. Bei den Modellen, die ohne Versorgungsschnur und Stecker - Im elektrischen Versorgungskreis des Gerätes muss eine Vorrichtung eingebaut werden, welche die Trennung aller Pole bei Überspannung III.
4. Bei fehlerhafter Versorgungsschnur (bei den Modellen, welche mit solcher ausgerüstet sind), ist sie von einem Vertreter der Service oder andere geprüfte Person ersetzt werden, um jades Risiko auszuschliessen.
5. Während des Erhitzens kann ein pfeifendes (wie kochendes Wasser) Geräusch von dem Gerät gehört werden. Dies ist normal und ist kein Anzeichen für eine Fehlfunktion. Das Geräusch nimmt im Laufe der Zeit zu. Der Grund dafür ist der angesammelte Kalkstein. Damit das Geräusch beseitigt wird, ist es notwendig, dass man das Gerät reinigt. Diese Diensleistung ist bei der Garantiebedienung nicht enthalten.

II. TECHNISCHE EIGENSCHAFTEN

1. Nennvolumen V, Liter – s. das Schild auf das Gerät
2. Nennspannung – s. das Schild auf das Gerät
3. Nennleistung – s. das Schild auf das Gerät
4. Nenndruck – s. das Schild auf das Gerät

! **ACHTUNG!** Dies ist der Druck des Wasserversorgungsnetzes nicht. Dies ist der für das Gerät geltende Druck und bezieht sich auf die Anforderungen der Sicherheitsnormen.

5. Typ des Boilers - geschlossener Speicher-Warmwassererwärmer, wärmeisoliert
6. Innenbeschichtung – für Modelle: GC-Glaskeramik;
7. Tageselektroenergieverbrauch - siehe Anhang I
8. Angegebenes Lastprofil – siehe Anhang I
9. Menge des Mischwassers bei 40°C V40 in Litern - siehe Anhang I
10. Maximale Temperatur des Thermostats - siehe Anhang I
11. Standardtemperatureinstellungen - siehe Anhang I
12. Energieeffizienz bei der Wassererwärmung - siehe Anhang I.

III. BESCHREIBUNG UND BETRIEBSPRINZIP

Das Gerät besteht aus einem Gehäuse, Flansch, einer Kunststoffkontrollplatte und einem Rückflusssicherheitsventil.

1. Das Gehäuse besteht aus einem Stahlbehälter (Wasserbehälter) und äußerem Kunststoffgehäuse mit Wärmedämmung zwischen ihnen. Der Wasserbehälter ist mit zwei Rohren mit Gewinde G ½" für Lieferung von kaltem Wasser (mit blauem Ring) und für Freisetzung von heißem Wasser (mit rotem Ring) versorgt. Der innere Behälter ist aus schwarzem Stahl gemacht, der gegen Korrosion mit einer speziellen Glas-Keramik-Beschichtung geschützt wird.

2. Auf dem Flansch wird ein Elektroerhitzer und ein Magnesiumanodenbeschützer montiert. Er wird durch Schrauben zu dem Wasserbehälter montiert.

Der Elektroerhitzer dient zur Erwärmung des Wassers im Behälter und wird von dem Thermostat kontrolliert, der automatisch eine bestimmte Temperatur hält. Auf der Kunststoffkontrollplatte sind ein Schalter /je nach dem Modell/, regelbarer Thermostat /je nach dem Modell/, ThermoSchalter und Signalleuchten montiert. Der ThermoSchalter ist eine Vorrichtung zum Schutz vor Überhitzung, die den Elektroerhitzer aus dem elektrischen Netz ausschaltet, wenn die Wassertemperatur sehr hohe Werte erreicht. Im Falle, dass diese Vorrichtung betätigt wird, ist es notwendig, den Service anzurufen.

Die Kontrollleuchten /je nach dem Modell/ auf der Kontrollplatte zeigen den Arbeitsmodus, in dem sich das Gerät befindet.

Der Magnesiumsprotector schützt den Innenbehälter vor Korrosion bei den Wassererwärmern mit Glas-Keramik-Beschichtung.

3. Das Rückflusssicherheitsventil verhindert die vollständige Entleerung des Gerätes bei Stoppen der Zufuhr von kaltem Wasser aus dem Wasserversorgungsnetz. Es beschützt das Gerät vor Druckanstieg in dem Wasserbehälter bis zu einem Wert höher als dem zulässigen Wert im Erhitzenmodus (! bei Erhöhung der Temperatur, erhöht sich der Druck auch). Das erfolgt durch die Entlassung des Überschusses in der Ablauföffnung. Es ist normal beim Erhitzenmodus aus der Ablauföffnung Wasser zu tropfen, und dies sollte man bei der Montage des Wassererwärmers in Rücksicht nehmen.

! **ACHTUNG!** Die Rückschlagklappe kann das Gerät vor höheren als für das Gerät erklärten, von der Wasserleitung zugeführten Druck, nicht schützen.

IV. MONTAGE UND EINSCHALTEN

! **ACHTUNG!** FEHLERHAFTER ANSCHLUSS UND ANSCHLUSS DES GERÄTS KANN GEFÄHRLICH FÜR DIE GESUNDHEIT UND DAS LEBEN DER VERBRAUCHER SEIN, WOBEI ES MÖGLICH IST, DASS ES ZU SCHWEREN FOLGEN FÜR DIE VERBRAUCHER FÜHRT, EINSCHLIEßLICH ABER NICHT NUR ZU KÖRPERLICHEN BEHINDERUNGEN UND/AUCH ZUM TOD. DAS KÖNNTE AUCH ZU SACHSCHÄDEN ODER IHRER BESCHÄDIGUNG UND/ODER VERNICHTUNG FÜHREN, SOWIE ZU PERSONENSCHADEN, DIE DURCH ÜBERSCHWEMMUNG, EXPLOSION ODER FEUER VERURSACHT SIND.

Die Installation, der Anschluss an das Wasserversorgungs- und Elektrizitätsnetz sowie die Inbetriebnahme des Geräts dürfen nur von qualifizierten Elektrikern und Reparatur- und Installationstechnikern vorgenommen werden, die ihre Kompetenzen auf dem Territorium des Staates und in Übereinstimmung mit den gesetzlichen Vorschriften des entsprechenden Staates erworben haben, in dem die Installation und die Inbetriebnahme des Geräts geschehen.

1. Montage

Es wird empfohlen, die Installation des Gerätes maximal in der Nähe von den Standorten für Verwendung heißes Wassers zu erfolgen, damit die Wärmeverluste in der Rohrleitung verringert werden. Bei der Installation soll es an solchem Platz montiert werden, dass es mit keinem Wasser übergossen wird.

- Die für die Montage über den Waschtisch vorgesehenen Warmwasserbereiter sind so zu installieren, dass die Zu- und Ableitung nach unten (zum Raumboden) verlegt sind.

Das Gerät ist auf die am Gehäuse befindliche Wandhalterung zu befestigen. Die Wandmontage erfolgt über zwei Halterungen (mind. Ø 4 mm), die zuerst ordnungsgemäß an die Wand zu befestigen sind (im Lieferzustand enthalten).

- Die für die Montage unterhalb des Waschbeckens vorgesehenen Warmwasserbereiter sind so zu installieren, dass die Zu- und Ableitung nach oben (zur Raumdecke) verlegt sind. Die Geräte können frei auf dem Boden aufgestellt oder an die Wand befestigt werden. Sofern Sie eine Wandmontage vorziehen, erfolgt die Befestigung auf zwei Halterungen (mind. Ø 4 mm), die zuerst ordnungsgemäß an die Wand zu befestigen sind.

! **WICHTIG:** Die Art des Wassererwärmers UNTER / ÜBER Waschbecken ist auf dem Gerät selbst angezeigt. Die Konstruktion der tragenden Platte bei Wassererwärmern für Montage **über/unter dem Waschbecken** ist universal und lässt sich der Abstand zwischen den Haken von 96 bis 114 mm betragen. (Abb.2).

Für eine vollständige Klarheit hinsichtlich der Wandmontage, sehen Sie die Abbildung 2 (A - über einem Waschbecken; B - Montage unter einem Waschbecken; C - Bei den Modellen mit Bodenmontage).

! **ACHTUNG!** Zur Vermeidung von Schäden an Nutzer und dritten Personen im Falle einer Fehlfunktion im System zur Warmwasserversorgung ist es notwendig, das Gerät in Räumen montiert zu werden, die eine Fußbodendämmung und Entwässerung in der Kanalisation haben. In keinem Fall stellen Sie unter dem Gerät Gegenstände, die nicht wasserdicht sind. Bei der Installation des Gerätes in Räumen ohne Fußbodendämmung ist es notwendig, eine Schutzwanne unter dem Gerät mit Entwässerung in der Kanalisation zu sichern.

! **Bemerkung:** Die Schutzwanne gehört zur Anlage nicht und wird vom Verbraucher gewählt.

2. Schließen des Wassererwärmers zu dem Wasserversorgungsnetz

Abb. 4a - für Montage über dem Waschbecken

Abb. 4b - für Montage unter dem Waschbecken

Wo:

1 – Eingangsrohr; 2 – Sicherheitsventil (0.8 MPa); 3 – Reduzierventil (bei einem Druck in der Wasserleitung über 0,6MPa); 4 – Absperrhahn; 5 – Trichter mit Anschluss zu der Kanalisation; 6 – Schlauch; 7 – Hahn für das Abflauen des Wassererwärmers

Beim Anschluss des Wassererwärmers zu dem Wasserversorgungsnetz muss man die indikative farbige Markierungen / Ringe / der Rohre des Gerätes berücksichtigen:

BLAU - für kaltes /einkommendes/ Wasser,

ROT - für heißes /ablaufendes/ Wasser.

Das Montieren des Rückflusssicherheitsventils, mit dem den Wasserwärmer gekauft wird, ist obligatorisch. Es wird am Eingang für das kalte Wasser in Übereinstimmung mit dem auf seinem Gehäuse aufgedruckten Pfeil gestellt, der die Richtung des ankommenden kalten Wassers hinweist.

 **Ausnahme:** Wenn die örtlichen Regelungen (Vorschriften) die Verwendung eines anderen Sicherheitsventils oder anderes Gerätes (die den EN 1487 oder EN 1489 entsprechen) erfordern, dann soll es zusätzlich gekauft werden. Für Einrichtungen, die den EN 1487 entsprechen, soll der maximale angekündigte Betriebsdruck 0.7 MPa sein. Für andere Sicherheitsventile soll der Druck, der eingestellt ist, mit weniger als 0.1 MPa unter dem Druck auf dem Typenschild des Gerätes sein. In diesen Fällen soll das Sicherheitsventil, das mit dem Gerät angeliefert ist, nicht verwendet werden.

 **ACHTUNG!** Das Vorhandensein anderer /alten/ Rückschlagklappen kann zum Schaden Ihres Geräts führen, deshalb sind sie zu entfernen.

 **ACHTUNG!** Die Anwesenheit von anderen /alten/ Rückflusssicherheitsventilen kann Schäden an Ihrem Gerät verursachen und die müssen entfernt werden.

 **ACHTUNG!** Es wird nicht erlaubt, das Ventil zu Gewinden mit einer Länge über 10 mm. zu rollen, sonst kann dies zu unwiderruflichen Schäden an Ihrem Ventil führen und dies ist für Ihr Gerät gefährlich.

 **ACHTUNG!** Bei den Boilern mit vertikaler Befestigung muss die Schutzklappe zum Eingangsrohr bei entfernter Kunststoff-Platte des Geräts gemacht werden.

 **ACHTUNG!** Das Sicherheitsventil und die Rohrleitungen an den Boiler müssen vor Frost geschützt werden. Bei einem Ablaufschlauch soll sein freier Teil immer zu der Atmosphäre offen sein (aber nicht eingetaucht). Der Schlauch soll auch vor Frost geschützt werden.

Das Füllen des Wassererwärmers mit Wasser erfolgt auf die folgende Weise: Öffnen sie den Hahn für das Kaltwasser aus dem Wasserversorgungsnetz und den Hahn für das Warmwasser von der Mischbatterie. Nach dem Füllen muss ein unaufföhrlicher Wasserstrom aus dem Mischer geflossen werden. Nun dürfen Sie den Hahn für das Warmwasser der Mischbatterie schließen. Wenn es notwendig ist, den Wassererwärmer abflauen lassen, müssen Sie zuerst die Stromversorgung zu ihm unterbrechen.

Verfahren zur Entwässerung des Wassererwärmers, der für die Installation ÜBER DEM WASCHBECKEN vorgesehen ist:

1. Zudrehen des Hahns für Zustrom von kaltem Wasser von dem Wasserversorgungsnetz zu dem Wassererwärmer
2. Aufdrehen des Hahns für Warmwasser von der Mischbatterie
3. Drehen Sie den Hahn 7 (Abb. 4a) auf, der Wassererwärmer kann direkt von seinem Eingangsrohr abgelassen werden, aber er muss zunächst von der Wasserleitung getrennt werden

 **WICHTIG:** Bei der Entleerung des Wassererwärmers müssen Maßnahmen getroffen werden, um Schäden durch das ablaufende Wasser zu verhindern.

Verfahren zur Entwässerung des Wassererwärmers, der für die Installation UNTER DEM WASCHBECKEN vorgesehen ist:

1. Schalten Sie den Wassererwärmer von dem Stromnetz aus
2. Entfernen Sie die Anschlussarmatur von dem Wassererwärmer.
3. Demontieren Sie den Wassererwärmer von dem Platz, wo er aufgehängt war, und drehen Sie ihn mit den Rohren zum Boden um. Entleeren Sie das Wasser in einem für den Zweck vorläufig vorbereiteten Gefäß. Warten Sie, bis das ganze Wasser aus dem Wassererwärmer ausfließt.

Im Falle, dass der Druck im Wasserleitungsnetz den im oberen Absatz I angegebenen Wert überschreitet, dann ist ein Reduzierventil zu montieren. Sonst wird der Boiler falsch im Betrieb gesetzt. Der Hersteller haftet für Folgen auf Grund des unrechtmäßigen Betriebs des Geräts nicht.

3. Anschließen zu dem elektrischen Netz (Abb. 3)

 **ACHTUNG!** Vor dem Einschalten der Stromversorgung stellen Sie sicher, dass das Gerät mit Wasser gefüllt ist.

3.1. Bei den Modellen, die mit Stromkabel im Satz mit einem Stecker ausgestattet sind, erfolgt das Anschließen, wenn man ihn in die Steckdose einschaltet. Das Trennen von dem elektrischen Netz erfolgt, wenn der Stecker von der Steckdose herausgenommen wird.

 **ACHTUNG!** Die Steckdose muss ordnungsgemäß an einen eigenen Stromkreis mit versehener Schutzschaltung angeschlossen werden. Es muss geerdet werden.

3.2. Wassererwärmer, ausgestattet mit einem Stromversorgungsschnur ohne Stecker

Das Gerät muss an einen eigenen Stromkreis von der festen Elektroinstallation angeschlossen sein, der mit einer Sicherung mit angegebener Nennstrom 16A (20A für Leistung > 3700W) ausgestattet ist. Der Anschluss muss ständig erfolgen – ohne Stecker und Steckdosen. Der Stromkreis soll mit einer Sicherung und einem eingebauten Gerät ausgestattet sein, das die Trennung aller Pole unter den Bedingungen einer Überspannung Kategorie III bereitstellt
Der Anschluss der Leitungen des Stromversorgungsschnures des Gerätes sollte erfolgt werden, wie folgt:

- Leitung mit brauner Farbe der Isolation - an den stromführenden Leiter der Elektroinstallation (L)

- Leitung mit blauer Farbe der Isolation – an den Neutralleiter der Elektroinstallation (N)
- Leitung mit gelb-grüner Farbe der Isolation – an den Schutzleiter der Elektroinstallation (⏚)

3.3. Bei Modellen, die kein Netzkabel mit Stecker haben.

Das Gerät muss an einen eigenen Stromkreis von der festen Elektroinstallation angeschlossen sein, der mit einer Sicherung mit angegebenem Nennstrom 16A (20A für Leistung > 3700W) ausgestattet ist. Der Anschluss erfolgt durch eindrähtige (feste) Kupferleitern – Kabel 3 x 2,5mm² für Gesamtleistung 3000W (Kabel 3 x 4.0mm² für Leistung > 3700W).

Im elektrischen Versorgungskreis des Geräts muss eine Vorrichtung eingebaut werden, welche die Trennung aller Pole bei Überspannung III. Stufe garantiert. Zum Installieren des Stromkabels an den Wassererwärmer ist es notwendig, dass der Plastikdeckel mit Hilfe eines Schraubenziehers (Abb. 5) entworfen wird. Das Anschließen der Stromleitungen muss in Übereinstimmung mit den Markierungen auf den Klemmen des Thermostats sein, wie folgt:

- die Phase zu der Bezeichnung A1 (oder 11)
- die neutrale Stromleitung zu der Bezeichnung B1 (oder 21)
- die Schutzstromleitung - obligatorisch zu der Schraubenkopplung, die durch das Zeichen ⏚ gekennzeichnet wird.

Das Stromkabel kann zu der Kunststoffkontrollplatte mit Hilfe einer Seilbremse angezogen werden. Nach der Montage wird der Kunststoffdeckel zurück in seiner ursprünglichen Position montiert!

Hinweis zu der Abb.3:
T1 - Temperaturregler, T2 - Theroschalter;
IL1 - Lichtanzeige, R – Erhitzer

V. UMGANG MIT DEM GERÄT

Vor der ersten Inbetriebnahme des Gerätes ist darauf zu achten, dass der Boiler richtig an dem Stromnetz angeschlossen ist und mit Wasser gefüllt ist.

Das Einschalten des Boilers erfolgt durch die Vorrichtung, die in der Anlage eingebaut ist und im Punkt 3.2 des Abschnittes V beschrieben ist, oder durch Stecken des Steckers in die Steckdose (falls das Modell mit einem Kabel mit Stecker ausgestattet ist)

Erläuterung zur Abbildung 6:

Betriebsmodi:

1. Position (☀️) gegen Frost

 **ACHTUNG:** Die elektrische Stromversorgung des Gerätes muss eingeschaltet sein. Das Sicherheitsventil und die Rohrleitung von ihm zu dem Gerät müssen obligatorisch gegen Frost gesichert werden.

2. Position (⚙️) Maximaltemperatur
3. Position (🌿) (Elektroenergiesparen) – Bei diesem Modus erreicht die Wassertemperatur bis ca. 60°C. Auf diese Weise werden die Wärmeverluste reduziert.

4. Lichtanzeige – beim Modus „Heizen“ leuchtet in Rot. Wenn das Wasser erhitzt ist und der Thermostat ausgeschaltet ist, leuchtet diese Lichtanzeige in Blau.
5. Drehknopf als Regler - Temperatureinstellung

Boiler mit elektromechanischer Steuerung POP-UP:

1. Drücken Sie bitte den Drehknopf, um herauszukommen - Abbildung 7a
2. Stellen Sie bitte die Temperatur des Boilers ein - Abbildung 7b Diese Einstellung ermöglicht das gleichmäßige Einstellen der gewünschten Temperatur.
3. Drücken Sie bitte den Drehknopf, damit dieser hineingesteckt wird - Abbildung 7c

 **ACHTUNG!** Einmal monatlich stellen Sie bitte den Drehknopf in Position Maximaltemperatur für den Zeitraum von einem Tag ein (es sei denn, dass das Gerät immer in diesem Modus gebraucht wird). So wird höhere Hygiene des geheizten Wassers gesichert.

VII. KORROSIONSSCHUTZ – MAGNESIUMANODE

Der Magnesiumanodenbeschützer schützt zusätzlich die innere Oberfläche des Behälters vor Korrosion. Er erscheint als ein Verschleißteil, der einen regelmäßigen Austausch erfordert. Im Hinblick auf die langfristige und sichere Bedienung Ihres Wassererwärmers empfiehlt der Hersteller eine regelmäßige Überprüfung des Zustandes der Magnesiumanode von einem qualifizierten Techniker und einen Ersatz notfalls. Das kann während der regelmäßigen Wartung des Gerätes durchgeführt werden. Bei dem Ersatz wenden Sie sich an ein autorisiertes Service-Zentrum!

VII. REGULÄRE WARTUNG

Bei normalem Betrieb des Boilers, setzt sich unter der Wirkung der hohen Temperatur Kalk (s.g. Kesselstein) an der Oberfläche des Heizers ab. Das verschlechtern den Wärmetausch zwischen den Heizer und das Wasser. Die Temperatur der Heizeroberfläche und in der Zone um ihn erhöht sich. Es erscheint ein charakterisches Geräusch / das Geräusch des kochenden Wassers/. Der Thermoregler fängt an, häufiger ein- und auszuschalten. Es ist ein falsches Auslösen der Übererhitzungsschutz möglich. Deswegen empfiehlt der Hersteller dieses Geräts jede zwei Jahre eine Wartung /Prophylaxe/ Ihres Boilers von einem zuständigen Service. Diese Wartung muss eine Reinigung und Revision der Schutzanode einschliessen (bei Boiler mit glaskeramischen Beschichtung), die gegebenenfalls mit einer neuen ersetzt werden muss. Um das Gerät zu reinigen, gebrauchen Sie ein feuchtes Tuch. Verwenden Sie abrasive und lösungshaltige Reinigungsmittel nicht. Gießen Sie das Gerät mit Wasser nicht.

Der Hersteller ist nicht für alle Folgen verantwortlich, die durch die Nichteinhaltung dieser Bedienungsanleitung entstanden sind.

 **Anweisungen zum Umweltschutz.**
Die alten elektrischen Geräte enthalten wertvolle Materialien und sind deshalb nicht gemeinsam mit dem Hausmüll zu entsorgen! Wir bitten Sie aktiv zum Umweltschutz beizutragen und das Gerät in die speziellen Ankaufstellen zu entsorgen (falls solche vorhanden sind).

I. REGOLE IMPORTANTI

1. Questo manuale di istruzioni nonché descrizione tecnica, è stato preparato con lo scopo di farle conoscere il prodotto e le condizioni per una corretta installazione ed utilizzo. Le istruzioni sono anche destinate all'utilizzo dei tecnici qualificati, che dovranno effettuare la prima installazione e/o la sostituzione del prodotto.
2. Si prega di tenere presente che l'osservanza delle indicazioni nella presente istruzione è innanzitutto nell'interesse del compratore, ma nello stesso tempo è anche una delle condizioni di garanzia indicate nel certificato di garanzia, affinché il compratore possa usare servizio di garanzia gratuito. Il produttore non è responsabile di guasti nell'impianto neanche di eventuali danni causati in seguito a installazione e/o montaggio che non corrispondono alle indicazioni e le istruzioni in questa guida. .
3. Gli scaldabagno elettrici rispettano le normative EN 60335-1 e EN 60335-2-21.
4. Questo apparecchio è destinato ad essere utilizzato da bambini che abbiano 8 e più di 8 anni e persone le cui capacità fisiche, sensoriali o mentali siano ridotte, oppure persone senza esperienza e conoscenza, se siano sotto sorveglianza o siano istruiti in conformità all'utilizzazione sicura dell'apparecchio e si rendano conto dei pericoli che possano sorgere.
5. I bambini non devono giocare con l'apparecchio
6. L'apparecchio non deve essere pulito, né servito da bambini che non siano sotto sorveglianza.



Attenzione! Il montaggio e il collegamento scorretto dell'apparecchio può avere delle conseguenze gravi alla salute e la vita degli utenti, perfino e non solo disabilità fisiche e/oppure morte. Inoltre può causare danni e/oppure distruzione della vostra proprietà; nonché di quella di terzi per la verifica di alluviamiento, esplosione e incendio.

Il montaggio, il collegamento alla rete idrica, alla rete elettrica e la messa in posa deve essere fatto esclusivamente da tecnici elettrici qualificati e tecnici per riparazione e montaggio, che abbiano ottenuto la loro abilità sul territorio del paese, dove si effettua il montaggio e l'avvio dell'apparecchio in conformità al quadro normativo.



Sono vietate modificazioni o ristrutturazioni nella costruzione e nello schema elettrico dello scaldabagno. Se tali modifiche venissero constatate, la garanzia dell'apparecchio non è più valida. Sotto cambiamenti e ristrutturazioni s'intende ogni rimozione di elementi impostati dal produttore, ogni inserimento di componenti nello scaldabagno, ogni sostituzione di elementi con elementi analoghi, ma non approvati dal produttore.

Montaggio

1. Lo scaldabagno va installato esclusivamente in locali che rispettino le norme antincendio.
2. Nel caso in cui venga montato in un bagno, è necessario scegliere un'area in cui lo scaldabagno non possa essere raggiunto dagli spruzzi d'acqua.
3. Esso è destinato solo all'utilizzo in ambienti chiusi e dotati di impianto di riscaldamento, nei quali la temperatura non scende sotto i 4°C, e non è destinato a funzionare continuamente in regime istantaneo.
4. L'apparecchio viene sospeso su dei tasselli portanti, montati sul suo corpo. Il montaggio avviene tramite due ganci (min. D 4 mm) fissati in maniera solida sul muro (sono inclusi nel completo di montaggio).

Alimentazione idraulica dello scaldabagno

1. Il prodotto viene utilizzato per fornire acqua calda alle abitazioni domestiche, e la sua pressione massima di esercizio non deve superare 6 bar (0,6 MPa).
2. È obbligatorio installare la valvola di non ritorno, con la quale è stato acquistato lo scaldabagno. La valvola si installa all'entrata dell'acqua fredda, in conformità alla freccia sul suo corpo, che indica la direzione dell'acqua fredda in entrata. Non è ammessa l'installazione di altre rubinetterie fra la valvola e l'apparecchio.

Eccezione: Se le regolazioni (le norme) locali richiedono l'utilizzo di un'altra valvola di sicurezza oppure un meccanismo (corrispondente a EN 1487 o EN 1489), essi devono essere comprati in aggiunta. Per i meccanismi corrispondenti a EN 1487 la pressione massima di lavoro che è dichiarata deve essere 0.7 MPa. Per altre valvole di sicurezza, la pressione a cui sono calibrate deve essere con

0,1 MPa sotto quella marcata sulla targhetta dell'impianto. In questi casi la valvola di ritorno e di sicurezza consegnata insieme all'impianto non deve essere utilizzata.

3. La valvola di ritorno e di sicurezza e la tubatura da essa verso lo scaldabagno devono essere protetti contro congelamento. In caso di drenaggio con un tubo di gomma – la sua estremità libera deve essere sempre aperta verso l'atmosfera (non deve essere immersa). Anche il tubo di gomma deve essere protetto contro congelamento.

4. Per il funzionamento sicuro dello scaldabagno, la valvola di non ritorno deve essere regolarmente pulita e ispezionata per vedere se funziona bene /se non sia bloccata/, e per le zone con acqua calcarea deve essere pulita dal calcare accumulato. Questo servizio non fa parte del servizio di garanzia.

5. Per evitare infortuni all'utente e a terzi, in caso si verificassero difetti al sistema di fornitura di acqua calda, lo scaldabagno deve essere installato in locali aventi isolamento idrico sul pavimento e drenaggio nella canalizzazione. Non lasciare mai, sotto l'apparecchio, oggetti che non siano idrorepellenti. Se montate lo scaldabagno in locali che non hanno l'isolamento idrico, è necessario fare una vasca di protezione sotto di esso con drenaggio verso la canalizzazione.

6. Durante l'utilizzazione – (il regime del riscaldamento dell'acqua) – è normale il gocciolio d'acqua dal foro di drenaggio della valvola di sicurezza. Lo stesso deve essere lasciato aperto verso l'atmosfera. Devono essere prese delle misure per l'incanalazione e la raccolta della quantità deflusa, per evitare alcuni danni.

7. È probabile che la temperatura nella stanza si abbassi sotto 0°C, in questo caso lo scaldabagno deve essere svuotato.

Quando dovete svuotare lo scaldabagno è obbligatorio prima di tutto interrompere l'alimentazione elettrica.

Procedura per svuotare lo scaldabagno SOPRALAVELLO:

1. Chiudere il rubinetto dell'acqua fredda dalla rete idrica dello scaldabagno
2. Aprire il rubinetto dell'acqua calda del miscelatore
3. Bloccate l'erogazione dell'acqua verso lo scaldabagno. Aprite il rubinetto per acqua calda della rubinetteria. Aprite il rubinetto 7 (figura 4a) per lasciar correre tutta la quantità d'acqua dallo scaldabagno. Se nell'impianto non è installato un rubinetto di questo genere, lo scaldabagno può essere svuotato direttamente dal tubo di entrata e prima di essere tolto dall'acquedotto

Procedura per svuotare lo scaldabagno SOTTOLAVELLO:

1. Staccare lo scaldabagno dalla rete elettrica
2. Smontare tutti gli accessori idraulici che collegano lo scaldabagno.
3. Smontare lo scaldabagno dal luogo in cui è stato appeso, voltandolo con i tubi in basso verso il pavimento e versando l'acqua in un recipiente preparato in anticipo. Aspettate che venga svuotato il contenitore da tutta l'acqua.

Collegamento alla rete idraulica

1. Prima di accendere lo scaldabagno assicurarsi che si sia riempito d'acqua.
2. Collegando lo scaldabagno alla rete elettrica dovete fare attenzione a collegare regolarmente il conduttore protetto (nei modelli senza spina a presa).
3. Riscaldatori d'acqua senza cavo di alimentazione - Il circuito elettrico deve essere munito di una sicura e di un meccanismo integrato che assicura disgiungimento di tutti i poli nelle condizioni di sovratensione di III categoria.
4. Se la presa di alimentazione (nei modelli equipaggiati con tale presa) è guasta, deve essere subito sostituita da un rappresentante del centro assistenza o da una persona qualificata per evitare ogni tipo di rischio.
5. Durante il riscaldamento dall'impianto si può sentire un rumore di fischio (l'acqua cominciante a bollire). Questo è normale e non indica un guasto. Il rumore aumenta con il passare del tempo ed il calcare accumulato. Affinché il rumore sia eliminato, l'impianto deve essere pulito. Questo servizio non è oggetto del servizio di garanzia.

Gentile Cliente,

La TESI si congratula con Lei per il suo acquisto! Ci auguriamo che il nuovo prodotto porterà maggiore comfort in casa sua.

II. CARATTERISTICHE TECNICHE

1. Volume nominale V, litri - vedi la targhetta sopra l'apparecchio
2. Tensione nominale - vedi la targhetta sopra l'apparecchio
3. potenza nominale - vedi la targhetta sopra l'apparecchio
4. Pressione nominale - vedi la targhetta sopra l'apparecchio

⚠ **ATTENZIONE!** Questa non è la pressione dalle condutture idriche. È quella pressione dichiarata per l'impianto e riguarda i requisiti degli standard di sicurezza.

5. Tipo dello scaldabagno - scaldacqua chiuso ad accumulo con isolamento termico.
6. Rivestimento interno - GC - vetro e ceramica
7. Consumo quotidiano di energia elettrica - vedi allegato I
8. Profilo di carico dichiarato - vedi allegato I
9. Quantità di acqua miscelata a 40 ° C V40 in litri - vedi allegato I
10. Temperatura massima del termostato - vedi allegato I
11. Impostazioni di temperatura predefinite - vedi allegato I
12. Efficienza energetica durante il riscaldamento dell'acqua - vedi allegato I

III. DESCRIZIONE E PRINCIPIO DI FUNZIONAMENTO

L'apparecchio è costituito da un corpo, da una flangia, da un pannello di controllo in plastica e da una valvola di non ritorno.

1. Il corpo è costituito da un serbatoio in acciaio (recipiente d'acqua) e rivestimento esterno in plastica con isolamento termico fra di loro. Il recipiente d'acqua è protetto da due tubi con filettatura G 1/2" uno per la consegna di acqua fredda (segnalato da un anello blu) e uno per l'uscita di acqua calda (segnalato da un anello rosso). Il serbatoio interno è stato fatto da acciaio nero, protetto dalla corrosione da un rivestimento speciale in vetroceramica.

2. Sulla flangia è stato montato un riscaldatore elettrico e un anodo di magnesio. Tramite dei bulloni è stato montato al recipiente d'acqua.

Il riscaldatore elettrico serve a riscaldare l'acqua nel serbatoio e viene regolato dallo termostato, che mantiene automaticamente una certa temperatura.

Sul pannello di plastica sono stati montati: chiave /a seconda del modello/, termostato regolabile /a seconda del modello/, interruttore termico e spie di controllo L'interruttore termico è un apparecchio che protegge dal surriscaldamento, che spegne il riscaldatore dalla rete elettrica, quando la temperatura dell'acqua abbia raggiunto valori troppo alti. Se questo apparecchio venisse azionato, è necessario rivolgersi ad un cento di assistenza tecnica. Le spie di controllo /a seconda del modello/ sul pannello di controllo, segnano il regime in cui si trova l'apparecchio. L'anodo di magnesio protegge in più il serbatoio interno dalla corrosione, negli scaldabagni con rivestimento in vetroceramica.

3. La valvola di non ritorno previene che l'apparecchio venga completamente svuotato se improvvisamente si fermasse la consegna di acqua fredda dalla rete idrica. La valvola protegge l'apparecchio dall'aumento della pressione nel recipiente d'acqua fino a un valore più alto di quello ammesso in regime di riscaldamento (! se cresce la temperatura, cresce anche la pressione), attraverso la fuoriuscita delle eccedenze attraverso l'apertura di drenaggio. È normale che in regime di riscaldamento

sgoccioli un po' d'acqua. Questo deve essere preso in considerazione durante il montaggio dello scaldabagno.

⚠ **ATTENZIONE!** La valvola di sicurezza non può preservare lo scaldabagno nel caso in cui la pressione dell'acqua superi i valori che la sua struttura può sopportare.

IV. MONTAGGIO E ACCENSIONE

⚠ **Attenzione!** Il montaggio e il collegamento scorretto dell'apparecchio può avere delle conseguenze gravi alla salute e la vita degli utenti, perfino e non solo disabilita' fisiche e/oppure morte. Inoltre può causare danni e/oppure distruzione della vostra proprietà; nonché di quella di terzi per la verifica di alluvamento, esplosione e incendio.

Il montaggio, il collegamento alla rete idrica, alla rete elettrica e la messa in posa deve essere fatto esclusivamente da tecnici elettrici qualificati e tecnici per riparazione e montaggio, che abbiano ottenuto la loro abilità sul territorio del paese, dove si effettua il montaggio e l'avvio dell'apparecchio in conformità al quadro normativo.

1. Montaggio

È raccomandabile montare l'apparecchio più vicino possibile ai posti d'utilizzo di acqua calda, per ridurre le perdite di calore nell'acquedotto. Durante il montaggio l'apparecchio deve essere situato in un luogo dove non venisse bagnato da acqua.

- Gli scaldabagno destinati per essere montati sopra il lavandino, vengono montati in tal modo, che le tubazioni d'entrata e d'uscita abbiano la direzione in giù (verso il pavimento del locale).

L'apparecchio si appoggia su piastre portanti montate sul corpo. Si appende su due ganci (min. ø 4 mm) fissati attentamente alla parete (inclusi nel set di montaggio).

- Gli scaldabagno destinati per essere montati sotto il lavandino, vengono montati in tal modo, che le tubazioni d'entrata e d'uscita abbiano la direzione in su (verso il soffitto del locale).

L'apparecchio può essere lasciato libero sul pavimento o fissato sulla parete. Se vuoi appenderlo sulla parete, si deve appendere su due ganci (min. ø 4 mm) fissati attentamente alla parete

🔪 **IMPORTANTE!** Il tipo dello scaldabagno da montare SOTTOLAVELLO / SOPRALAVELLO è segnato sul prodotto stesso. La costruzione del tassello portante, nel caso degli scaldabagni montabili sopra/sotto il lavandino è universale e ammette che la distanza fra i ganci sia da 96 a 114 mm. (fig.2).

Per avere una piena chiarezza riguardo il fissaggio alla parete vedi la fig.2 (A - sopralavello; B - montaggio sottolavello; C - per montaggio sul pavimento).

⚠ **ATTENZIONE!** Per evitare infortuni all'utente e a terzi se si dovesse rivelare un malfunzionamento nel sistema di consegna d'acqua calda, è necessario che l'apparecchio venga montato in locali che abbiano un isolamento idrico nel pavimento e un drenaggio nella canalizzazione. Non dovete mai mettere sotto l'apparecchio, oggetti che non siano idrorepellenti. Se montate l'apparecchio in locali senza l'isolamento idrico sul pavimento, è necessario fare una vasca di protezione sotto di esso con un drenaggio verso la canalizzazione.

🔪 Nota: la vasca di protezione non rientra nel corredo e viene scelta dall'utente.

2. Collegamento dello scaldabagno alla rete idrica

Fig. 4a - per montaggio sopralavello

Fig. 4b - per montaggio sottolavello

Ove: 1 - Tubo d'entrata; 2 - valvola di sicurezza (0.8 MPa); 3 - valvola riducente (quando la pressione nell'acquedotto è superiore allo 0,6MPa); 4 - rubinetto dell'acqua; 5 - imbuto collegato alla canalizzazione; 6 - tubo di gomma; 7 - rubinetto di svuotamento dello scaldabagno

Collegando lo scaldabagno alla rete idrica, si devono prendere in considerazione i segni /anelli/ colorati che sono indicati sui tubi dell'apparecchio:

BLÙ - per l'acqua fredda /d'entrata/,

ROSSO - per l'acqua calda /d'uscita/.

È obbligatorio installare la valvola di non ritorno, con la quale è stato acquistato lo scaldabagno. La valvola si installa all'entrata dell'acqua fredda, in conformità alla freccia sul suo corpo, che indica la direzione dell'acqua fredda in entrata.

 **Eccezione:** Se le regolazioni (le norme) locali richiedono l'utilizzo di un'altra valvola di sicurezza oppure un meccanismo (corrispondente a EN 1487 o EN 1489), essi devono essere comprati in aggiunta. Per i meccanismi corrispondenti a EN 1487 la pressione massima di lavoro che è dichiarata deve essere 0.7 MPa. Per altre valvole di sicurezza, la pressione a cui sono calibrate deve essere con 0.1 MPa sotto quella marcata sulla targhetta dell'impianto. In questi casi la valvola di ritorno e di sicurezza consegnata insieme all'impianto non deve essere utilizzata.

 **ATTENZIONE!** La presenza di altre /vecchie/ valvole di non ritorno può portare ad una rottura del vostro apparecchio, e perciò queste devono essere eliminate.

 **ATTENZIONE!** La presenza di altre /vecchie/ valvole di non ritorno può portare ad una rottura del vostro apparecchio, e perciò queste devono essere eliminate.

 **ATTENZIONE!** Non è ammesso l'avvitamento della valvola a filettature con la lunghezza superiore ai 10 mm, altrimenti ciò potrebbe comportare a un guasto irreparabile della vostra valvola ed è anche pericoloso per lo scaldabagno.

 **ATTENZIONE!** Con boiler per montaggio verticale la valvola di sicurezza deve essere collegata al tubo d'ingresso a tolto pannello in materiale plastico dell'attrezzo.

 **ATTENZIONE!** La valvola di ritorno e di sicurezza e la tubatura da essa verso lo scaldabagno devono essere protetti contro congelamento. In caso di drenaggio con un tubo di gomma - la sua estremità libera deve essere sempre aperta verso l'atmosfera (non deve essere immersa). Anche il tubo di gomma deve essere protetto contro congelamento.

Il riempimento dello scaldabagno con acqua avviene, aprendo il rubinetto dell'acqua fredda delle rete idrica e il rubinetto dell'acqua calda del miscelatore. Dopo il riempimento, dal miscelatore deve cominciare a scorrere

un continuo getto d'acqua. Ormai potete chiudere il rubinetto dell'acqua calda sul miscelatore. Quando dovete svuotare lo scaldabagno è obbligatorio prima di tutto interrompere l'alimentazione elettrica.

Procedura per svuotare lo scaldabagno SOPRALAVELLO:

1. Chiudere il rubinetto dell'acqua fredda dalla rete idrica dello scaldabagno
2. Aprire il rubinetto dell'acqua calda del miscelatore
3. Bloccate l'erogazione dell'acqua verso lo scaldabagno. Aprite il rubinetto per acqua calda della rubinetteria. Aprite il rubinetto 7 (figura 4a) per lasciar correre tutta la quantità d'acqua dallo scaldabagno. Se nell'impianto non è installato un rubinetto di questo genere, lo scaldabagno può essere svuotato direttamente dal tubo di entrata e prima di essere tolto dall'acquedotto

 **IMPORTANTE:** Quando svuotate lo scaldabagno dovette prendere misure per prevenire, che l'acqua scorrente provochi danni.

Procedura per svuotare lo scaldabagno SOTTOLAVELLO:

1. Staccare lo scaldabagno dalla rete elettrica
2. Smontare tutti gli accessori idraulici che collegano lo scaldabagno.
3. Smontare lo scaldabagno dal luogo in cui è stato appeso, voltandolo con i tubi in basso verso il pavimento e versando l'acqua in un recipiente preparato in anticipo. Aspettate che venga svuotato il contenitore da tutta l'acqua.

In caso che la pressione nella rete di condutture idriche superi il valore indicato sopra nel paragrafo I, deve essere montata una valvola riduttrice, altrimenti lo scaldabagno non sarà utilizzato regolarmente. Il produttore non si assume la responsabilità riguardo i problemi derivanti dall'utilizzo scorretto dello scaldabagno.

3. Collegamento alla rete elettrica (fig.3)

 **ATTENZIONE!** Prima di collegare l'apparecchio all'impianto elettrico dovette essere certi che sia pieno d'acqua.

3.1. Nei modelli forniti di filo completo di spina il collegamento avviene inserendolo nella presa. Lo scollegamento dalla rete elettrica avviene staccando la spina dalla presa.

 **ATTENZIONE!** Il contatto deve essere regolarmente collegato ad un singolo circuito dotato di un dispositivo di protezione. Esso deve essere collegato a terra.

3.2. Riscaldatori d'acqua muniti di cavo di alimentazione senza spina

L'apparecchio deve essere connesso ad un singolo circuito elettrico dell'impianto elettrico permanente, munito di una sicura con una corrente nominale dichiarata 16A (20A per una potenza > 3700W). La connessione deve essere permanente - senza spine. Il circuito elettrico deve essere munito di una sicura e di un meccanismo integrato che assicura disgiungimento di tutti i poli nelle condizioni di sovratensione di III categoria. La connessione dei conduttori del cavo di alimentazione dell'apparecchio deve essere eseguita quanto segue:

- Conduttore con colore marrone dell'isolamento – al conduttore di fase dell'impianto elettrico (L)
- Conduttore con colore blu dell'isolamento – al conduttore di neutro dell'impianto elettrico (N)
- Conduttore con colore verdegiallo dell'isolamento – al conduttore di protezione dell'impianto elettrico (Ⓛ)

3.3. **Modelli che non hanno il filo completo di spina**
L'apparecchio deve essere connesso ad un singolo circuito elettrico dell'impianto elettrico permanente, munito di una sicura con una corrente nominale dichiarata 16A. La connessione viene effettuata tramite conduttori (duri) di rame che hanno solo un filo – un cavo di 3x1,5 mm² per una potenza totale di 2000W

Per installare il conduttore elettrico alimentante allo scaldabagno, è necessario togliere il coperchio in plastica con l'aiuto di un cacciavite (fig.5). Il collegamento dei conduttori alimentanti deve essere conformato alle marcature dei morsetti dell'interruttore termico, quanto segue:

- il cavo deve essere connesso alla segnalazione A1 (o 11)
- quello neutro alla segnalazione B1 (o 21)
- quello protettivo - è obbligatorio che sia collegato alla giuntura a vite, segnata da un simbolo (Ⓛ).

Il conduttore alimentante può essere stretto al pannello di controllo in plastica con l'aiuto di un freno a cavo. Dopo l'installazione il coperchio in plastica viene nuovamente montato nella posizione in cui si trovava dal principio!

Precisazioni alla fig.3:

T1 - termoregolatore; T2 - interruttore termico; IL1 - indicatore luminoso; R - riscaldatore

V. UTILIZZO DELL'APPARECCHIO

Prima della messa in funzione dell'apparecchio, dovete assicurarvi che lo scaldabagno sia giustamente collegato alla rete elettrica e che sia pieno d'acqua.

La messa in funzione dello scaldabagno viene effettuata mediante il meccanismo inserito nell'impianto descritto nella sezione 3.2. del paragrafo V, oppure mediante l'infilare della spina nella presa elettrica (se il modello comprende un filo con una spina).

Chiarificazione della fig. 6:

Regimi di funzionamento:

1. Posizione (✳) protezione antigelo

 **ATTENZIONE:** L'alimentazione elettrica dell'apparecchio deve essere inserita. La valvola di sicurezza e la conduttura da essa verso l'apparecchio devono essere protette dal gelo.

2. Posizione (⚙) temperatura massima
3. Posizione (🍃) (Risparmio di energia elettrica) – Con questo regime la temperatura dell'acqua raggiunge circa i 60°C. In questo modo le dispersioni termiche vengono diminuite.
4. Indicatore luminoso – in regime di scaldamento l'indicatore si illumina in rosso, e si illumina in blu quando l'acqua è già scaldata ed il termostato è spento
5. Maniglia per il regolatore - Impostazione della temperatura

Scaldabagni con comando elettromeccanico POP -UP:

1. **Premete la manopola affinché appaia la fig. 7a**
2. **Regolate la temperatura dello scaldabagno, la fig. 7b** Questa impostazione permette la regolazione scorrevole della temperatura desiderata
3. **Premete la manopola affinché la fig. 7c si ritiri**



ATTENZIONE! Una volta al mese mettete la maniglia nella posizione di temperatura massima, per un periodo di ventiquattro ore (a meno che l'apparecchio non funzioni in tale regime costantemente). Così viene assicurata un'igiene superiore dell'acqua scaldata.

VI. PROTEZIONE ANTICORROSIVA - ANODO DI MAGNESIO

L'anodo di magnesio protegge in aggiunta la superficie interna del serbatoio d'acqua dalla corrosione. Esso rappresenta un elemento che si consuma facilmente, sottoposto a un cambiamento periodico.

Al fine di ottenere un lungo e sicuro utilizzo del vostro scaldabagno, il produttore raccomanda di far fare visite periodiche, delle condizioni dell'anodo di magnesio, da un tecnico competente e, se necessario sostituirlo. Ciò può avvenire durante la profilassi periodica dell'apparecchio.

Per la sostituzione è sufficiente rivolgersi ad un Centro Assistenza Autorizzato!

VII. MANUTENZIONE PERIODICA

Se lo scaldabagno funziona normalmente, sotto l'influsso della temperatura alta sulla superficie del riscaldatore viene depositato calcare. Ciò peggiora lo scambio di calore fra il riscaldatore e l'acqua. La temperatura sulla superficie del riscaldatore e nella zona intorno ad esso, aumenta. Si osserva un rumore caratteristico /di acqua bollente/. Il regolatore termico comincia ad accendersi e a spegnersi più spesso. È possibile che si verificasse "un falso" azionamento della protezione di temperatura. Perciò il produttore di questo apparecchio raccomanda di fare ogni due anni profilassi al vostro scaldabagno da parte del Centro di assistenza autorizzato. Questa profilassi deve comprendere la pulizia e l'ispezione del protettore anodico (negli scaldabagni a rivestimento in vetroceramica), che se necessario deve essere sostituito da un nuovo.

Per pulire l'impianto usate un panno umido. Non usate prodotti di pulizia abrasivi neppure quelli contenenti solvente. Non versare acqua sull'impianto.

Il produttore non comporta alcuna responsabilità riguardo le conseguenze, derivanti dal mancato rispetto della presente istruzione.



Avvertenze per la tutela dell'ambiente.

Gli apparecchi elettrici vecchi sono materiali pregiati, non rientrano nei normali rifiuti domestici! Preghiamo quindi i gentili clienti di contribuire alla salvaguardia dell'ambiente e delle risorse e di consegnare il presente apparecchio ai centri di raccolta competenti, qualora siano presenti sul territorio.

I. WAŻNE

- Niniejsze techniczny opis i instrukcja eksploatacji mają na celu zapoznać Państwa z tym wyrobem i warunki jego montażu i eksploatacji. Ta instrukcja jest przeznaczona i dla uprawnionych techników, którzy będą montowali na początku narzędzie, demontowali i reperowali w wypadku uszkodzenia.
- Prosimy mieć na uwadze, że przestrzeżenie wskazówek zamieszczonych w niniejszej instrukcji działa przede wszystkim na korzyść nabywcy, ale razem z tym stanowi część warunków ważności gwarancji sprzętu, jak jest opisane w treści karty gwarancyjnej, żeby nabywca mógł korzystać z bezpłatnej obsługi gwarancyjnej sprzętu. Producent nie ponosi odpowiedzialności za uszkodzenia sprzętu ani za ewentualne straty powstałe skutkiem nieodpowiedniego sposobu eksploatacji i/lub zamontowania, nie odpowiadające wskazówkom i wytycznym zawartym w treści niniejszej instrukcji.
- Ten bojler elektryczny odpowiada na wymagania EN 60335-1, EN 60335-2-21.
- Z urządzenia mogą korzystać dzieci mające nie mniej niż 8 lat oraz osoby o ograniczonej zdolności fizycznej, sensorycznej czy umysłowej lub osoby nieposiadające doświadczenia lub znajomości sprzętu chyba, że są te osoby nadzorowane albo poinstruowane zgodnie z zasadami bezpiecznego korzystania z urządzenia i rozumieją te zagrożenia, które mogą się pojawić pod warunkiem, że będą nadzorowane lub po otrzymaniu instrukcji dotyczących bezpiecznego korzystania z urządzenia i zrozumienia związanego z nim niebezpieczeństwa.
- Dzieci nie powinny bawić się urządzeniem.
- Czyszczeniem i konserwacją, które powinien przeprowadzić użytkownik, nie powinny zajmować się dzieci bez nadzoru.

⚠ Uwaga! Nieprawidłowy montaż i nieprawidłowe podłączenie urządzenia może doprowadzić do zagrożenia zdrowia i życia użytkowników, a także powstania szkód majątkowych, wskutek zalania, wybuchu zasobnika lub pożaru.

Podłączenie do sieci elektrycznej, wodociągowej oraz uruchomienie powinno dokonane być przez osoby do tego uprawnione (posiadające uprawnienia ważne na terenie Polski).

⚠ Zabronione są wszelkie zmiany i przekształcenia w konstrukcji i schematu elektrycznego bojlera. Jeżeli będzie taka konstatacja, to gwarancja pada. Jako zmiany i przekształcenia rozumie się każde zniszczenie włożonych z producenta elementy, wbudowanie dodatkowych komponentów w bojler, zmiana z analogicznymi, nie aprobowanymi z producenta.

Montaż

- Podgrzewacz należy montować wyłącznie w pomieszczeniach z normalną ochroną przeciwpożarową.
- Przy montażu w łazienkach, musi być montowane na takim miejscu, aby nie było oblewane wodą z prysznicu albo słuchawki prysznicowej.
- Urządzenie przeznaczone jest do pracy jedynie w zamkniętych i ogrzewanych pomieszczeniach, w których temperatura nie spada poniżej 4°C. Nie jest przeznaczony do pracy w stałym przepływie wody.
- Urządzenie mocuje się do ściany przy pomocy wsporników montażowych przymocowanych do korpusu urządzenia. Do pewnego zamocowania urządzenia do ściany wykorzystuje się dwa haki (co najmniej Ø4 mm, dostarczane w zestawie do montażu).

Połączenie bojlera do sieci wodociągowej

- Podgrzewacz przeznaczony jest do ogrzewania wody użytkowej pobieranej z sieci wodociągowej o ciśnieniu nieprzekraczającym 6 atm. (0.6 Mpa)..
- Obowiązkowo należy zamontować zawór bezpieczeństwa.** Montuje się go na wejściu zimnej wody, zgodnie ze wskazaniem strzałki korpusu, która wskazuje kierunek wchodzącej wody. Nie dopuszcza się stosowania innych zaworów pomiędzy urządzeniem i wodociągowej. Zawór bezpieczeństwa zapobiega cofaniu się wody z podgrzewacza, kiedy przestaje wlatywać do niego zimna woda z sieci wodociągowej. Zawór ten chroni także przed nadmiernym wzrostem ciśnienia zasobnika przy podgrzewaniu wody (! wraz ze wzrostem temperatury woda się rozszerza i wzrasta w nim ciśnienie), i wypuszcza nadmiar wody przez wbudowany w nim otwór drenażowy.

Wyjątek: W przypadku, gdy regulacja lokalna (normy prawne) wymagają korzystania z innego rodzaju zaworu bezpieczeństwa albo urządzenia (które jest zgodne z wymaganiami EN 1487 lub EN 1489), wtedy taki zawór bezpieczeństwa musi być dodatkowo zakupiony. Dla urządzeń zgodnych z wymaganiami EN 1487 zgłoszone maksymalne ciśnienie robocze nie może przekraczać 0.7 MPa. Dla innych zaworów bezpieczeństwa ciśnienie musi być skalibrowane 0.1 MPa poniżej zaznaczonego na tabliczce

znamionowej podgrzewacza. W takim przypadku nie wolno montować zaworu bezpieczeństwa będącego na wyposażeniu podgrzewacza.

3. Powrotną klapę bezpieczeństwa oraz rurociąg od klapy do bojlera należy zabezpieczyć przed zamrażaniem. W razie drenażu za pomocą szlauchu wolny koniec tego szlauchu konieczne należy zawsze zostawiać otwartym do powietrza (nie utapiać go w wodzie). Tak samo szlauch należy zabezpieczyć przed zamrażaniem..

4. Dla bezpiecznej pracy podgrzewacza, należy regularnie oczyszczać zawór bezpieczeństwa. Czynność ta nie jest przedmiotem usługi gwarancyjnej. Aby uniknąć szkód dla konsumenta i osób trzecich z powodu niepoprawności systemu dostarczania ciepłej wody, konieczny jest montaż w pomieszczeniach mających hydroizolację i (albo) odprowadzenie wody z podłogi do kanalizacji. W żadnym wypadku nie należy stawiać pod urządzeniem przedmiotów, które nie są wodoodporne. Podczas montażu w pomieszczeniach bez hydroizolacji podłogi, trzeba zrobić ochronny zbiornik pod nim z odprowadzeniem do kanalizacji.

5. Podczas eksploatacji (tryb podgrzewania wody) kapanie wody z zaworu bezpieczeństwa jest zjawiskiem normalnym. Zawór bezpieczeństwa należy zostawić otwarty. Konieczne należy przedsięwziąć środki ostrożności co do odprowadzania albo zbierania wyciekłej wody, w celu uniknięcia strat.

6. W przypadku prawdopodobieństwa obniżania temperatury poniżej 0°C, podgrzewacz należy opróżnić z wody. W przypadku modeli z możliwością ustawienia parametrów można korzystać z systemu przeciw zamrażaniu (system ten funkcjonuje tylko, gdy podgrzewacz jest włączony do sieci elektrycznej).

W przypadku opróżniania podgrzewacza, konieczne jest po pierwsze wyłączenie go z zasilania elektrycznego.

Procedura opróżniania podgrzewaczy wody przeznaczonych do instalowania NAD ZLEWEM/ UMYWALKĄ:

1. Najpierw zamknąć zawór dopływu wody zimnej.
2. Otworzyć zawór wody ciepłej w baterii mieszającej.
3. Kurek 7 (Rys. 4a) musi być otwarty w celu opróżnienia zbiornika z wody. Jeśli w przewodzie nie zamontowano takiego kurka, wodę można spuścić bezpośrednio z rury doprowadzającej wodę do zbiornika wody po odłączeniu jej od sieci wodociągowej

Procedura opróżniania podgrzewaczy wody przeznaczonych do instalowania POD ZLEWEM/ UMYWALKĄ:

1. Odłączyć podgrzewacz od sieci zasilania elektrycznego.
2. Zdemontować złącza zasilania wodą na podgrzewaczu.
3. Wymontować podgrzewacz z miejsca, gdzie był zainstalowany; obrócić go w ten sposób, aby rury skierowane były w stronę podłogi i wyłączyć wodę do naczynia przygotowanego w tym celu. Poczekać, aż cała woda wypłynie z podgrzewacza.

Złączenie do sieci elektrycznej

1. Nie wolno włączać podgrzewacza przed upewnieniem się, że jest napełniony wodą.
2. Podczas podłączania podgrzewacza bez kabla i wtyczki do sieci elektrycznej należy zwrócić uwagę na szczelne i prawidłowe ich połączenie.
3. Podgrzewacze wody niewyposażone w przewód zasilający - obwód elektryczny musi być wyposażony w bezpiecznik oraz we wbudowane urządzenie, które by zapewniało odłączenie wszystkich zacisków w warunkach kategorii przepięciowej III.
4. Jeśli przewód zasilający jest zepsuty, to powinien być wymieniony przez osoby do tego uprawnione.
5. Podczas podgrzewania wody możliwy jest szum zaczynającej gotować się wody, dochodzący z wnętrza. Zjawisko to jest normalne i nie oznacza zaistnienia problemu. Jeśli z upływem czasu ten szum się nasila, wskazuje to na nagromadzenie wapnia. W celu usunięcia szumu niezbędne jest oczyszczenie urządzenia. Usługa ta nie wchodzi w zakres obsługi gwarancyjnej.

Szanowni Klienci,

Pracownicy TESY serdecznie gratulują Państwa nowym zakupem. Mamy nadzieję, że nowe narzędzie spowodowałooby polepszyć komfort waszego domu.

II. SPECYFIKACJA TECHNICZNA

1. Nominalna V (w litrach) — patrz tabliczka znamionowa urządzenia
2. Napięcie nominalne — patrz tabliczka znamionowa urządzenia
3. Nominalny pobór mocy — patrz tabliczka znamionowa urządzenia
4. Ciśnienie nominalne — patrz tabliczka znamionowa urządzenia

UWAGA! To nie jest ciśnienie sieci wodociągowej. To jest ciśnienie robocze dla danego sprzętu i odnosi się do wymagań standardów bezpieczeństwa.

5. Typ podgrzewacza wody — zamknięty akumulacyjny podgrzewacz wody z izolacją termiczną
6. Powłoka wewnętrzna: GC — tworzywo szklano-ceramiczne (witroceram)
7. Dzielne zużycie energii elektrycznej - patrz załącznik nr I
8. Zgłoszony profil obciążenia - patrz załącznik nr I
9. Ilość zmieszanej wody przy temperaturze 40°C V40 w litrach - patrz załącznik nr I
10. Maksymalna temperatura termostatu - patrz załącznik nr I
11. Fabrycznie ustalone ustawienia temperatury - patrz załącznik nr I
12. Efektywność energetyczna w trybie podgrzewania wody - patrz załącznik nr I

III. OPIS I ZASADA DZIAŁANIA

Urządzenie składa się z korpusu, kołnierza, panelu sterowania z tworzywa sztucznego i zaworu zwrotnego bezpieczeństwa.

1. Korpus składa się ze stalowego pojemnika (zbiornika wody) i obudowy z tworzywa sztucznego (płaszcz zewnętrzny) z umieszczoną pomiędzy nimi izolacją termiczną oraz dwóch rur z gwintem G $\frac{1}{2}$ " do doprowadzenia zimnej wody (oznaczonej przy pomocy niebieskiego pierścienia) i odpływu gorącej wody (oznaczonej przy pomocy czerwonego pierścienia). Pojemnik wewnętrzny wykonany jest ze stali zabezpieczonej przed korozją przy pomocy powłoki ze specjalnego tworzywa szklano-ceramicznego (witroceramu).

2. Kołnierz wyposażony jest w grzejnik elektryczny i ochronną anodę magnezową. Kołnierz ten jest przymocowany do zbiornika wody przy pomocy śrub.

Elektryczny grzejnik podgrzewa wodę w zbiorniku i sterowany jest przy pomocy termostatu, który automatycznie utrzymuje ustaloną temperaturę.

Panel sterowania z tworzywa sztucznego zawiera: wyłącznik (zależnie od modelu), regulowany termostat (zależnie od modelu), automatyczny wyłącznik termiczny oraz lampki kontrolne.

Automatyczny wyłącznik termiczny jest urządzeniem, które odłącza grzejnik od zasilania elektrycznego, gdy temperatura wody osiąga zbyt wysokie wartości. Jeśli to urządzenie zostanie uruchomione, należy skontaktować się z punktem serwisowym.

Lampki sygnalizacyjne (zależnie od modelu) na panelu sterowania wskazują aktualny tryb pracy urządzenia.

Magnezowa anoda zapewnia dodatkową ochronę przed korozją zbiornika wewnętrznego w przypadku podgrzewaczy wyposażonych w powłokę z tworzywa szklano-ceramicznego.

3. Zawór zwrotny bezpieczeństwa zapobiega

całkowitemu opróżnieniu urządzenia w przypadku przerwania zasilania w wodę zimną. Zawór zabezpiecza urządzenie przed wzrostami ciśnienia wyższymi niż wartość dopuszczalna podczas podgrzewania (ciśnienie wzrasta ze wzrostem temperatury) poprzez uwolnienie nadmiernego ciśnienia przez otwór odpływowy. Kapanie wody z odpływu w trakcie procesu podgrzewania jest zjawiskiem normalnym, które musi być brane pod uwagę, gdy podgrzewacz jest instalowany.

UWAGA! Zwrotno-ochronna kłapa nie może chronić narzędzie, kiedy z wodociągu podaje się ciśnienie wyżej wskazanego dla tego narzędzia.

IV. INSTALACJA I WŁĄCZENIE

Uwaga! Nieprawidłowy montaż i nieprawidłowe podłączenie urządzenia może doprowadzić do zagrożenia dla zdrowia i życia użytkowników, może mieć poważne i trwałe skutki dla nich, w tym ale nie tylko może spowodować niepełnosprawności i/lub śmierci. Możliwie jest także powstanie szkód majątkowych, uszkodzenia lub zniszczenia majątku użytkowników lub osób trzecich w skutku ale nie tylko powódź, wybuchu lub pożaru. Tylko uprawniony technik elektryk lub uprawniona osoba do utrzymania i montażu może wykonać montaż, podłączenie do sieci wodociągowej, podłączenie do sieci elektrycznej i uruchomienie. Osoby te powinny posiadać uprawnienie ważne na terenie kraju, w którym wykonywane są montaż lub uruchomienie urządzenia, zgodnie z obowiązującymi przepisami.

1. Instalacja

Zalecamy zainstalowanie urządzenia w bliskiej odległości miejsca, w którym wykorzystywana jest gorąca woda, w celu zmniejszenia strat cieplnych powstałych w trakcie przesyłu wody. Wybrana lokalizacja musi wykluczać opryskanie wodą pochodzącą z sitka przysznica lub innych źródeł wody.

- Bojlery przeznaczone do montażu nad zlewomywakiem należy zamontować w taki sposób, aby rury wlotowe/wylotowe skierowane były w dół (w stronę podłogi pomieszczenia).

Urządzenie należy zawiesić za pomocą łączników zamocowanych do podstawowej konstrukcji. Zawieszenie wykonywane jest za pomocą dwóch haków (min. \varnothing 4 mm) zamocowanych niezawodnie do ściany (znajdujących się w komplecie do zawieszenia).

- Bojlery przeznaczone do montażu pod zlewomywakiem należy zamontować w taki sposób, aby rury wlotowe/wylotowe skierowane były w górę (w stronę sufitu pomieszczenia).

Urządzenia można położyć w sposób wolnostojący na podłodze albo zamocować do ściany. W przypadku zamocowania do ściany zawieszenie należy wykonać za pomocą dwóch haków (min. \varnothing 4 mm) zamocowanych niezawodnie do ściany.

WAŻNE: Typ podgrzewacza przeznaczony do instalowania POD/NAD umywalką/zlewem jest oznaczony na urządzeniu. Konstrukcja płyty nośnej podgrzewaczy instalowanych nad/pod umywalką/zlewem jest uniwersalna i pozwala na zmianę odległości pomiędzy hakami w granicach od 96 mm do 114 mm (Rys. 2).

Dla pełnego zrozumienia schematu montowania na ścianie, prosimy zapoznać się z Rys. 2 (A — montaż nad zlewem/umywalką; B — montaż pod zlewem/umywalką i C — dla montażu podłogowego).

! UWAGA! Aby zapobiec obrażeniu użytkownika i osób trzecich w przypadku awarii w obwodzie zasilania wody gorącej, urządzenie musi być montowane w pomieszczeniach wyposażonych w podłogę nieprzepuszczalną dla wody oraz odpływ do kanalizacji. Przedmiotów, które nie są wodoodporne, w żadnym przypadku nie należy umieszczać pod urządzeniem. W przypadku zamontowania urządzenia w pomieszczeniach z podłogą przepuszczalną dla wody pod urządzeniem należy umieścić zbiornik zabezpieczający z odpływem do kanalizacji.

! *Notatka: ochronna wanna nie figuruje w komplecie i wybiera się poprzez konsumenta.*

2. Podłączenie podgrzewacza wody do sieci wodociągowej

Rys. 4a - schemat instalacji nad zlewem lub umywalką

Rys. 4b - schemat instalacji pod zlewem lub umywalką

Oznaczenia: 1 – rura wylotowa, 2 – zawór bezpieczeństwa (0.8 MPa), 3 – zawór redukcyjny (jeśli ciśnienie wody wodociągowej przekracza 0,6 MPa), 4 – zawór odcinający, 5 – odpływ do kanalizacji, 6 – wąż; 7 – kurek spustu wody

Przy podłączeniu podgrzewacza wody do sieci wodociągowej należy zwracać uwagę na oznaczenia rur przy pomocy kolorów (piersienni):

NIEBIESKI - do wody zimnej (dopływającej),

CZERWONY - do wody ciepłej (wyptywającej).

Zamontowanie zaworu zwrotnego bezpieczeństwa z podgrzewaczem wody jest obowiązkowe. Zawór zwrotny bezpieczeństwa musi zostać zainstalowany na rurze dopływowej wody zimnej, zgodnie z kierunkiem strzałki wytłoczonej na jego korpusie, która wskazuje kierunek wody dopływającej.

! *Wyjątek: W przypadku, gdy regulacja lokalna (normy prawne) wymagają korzystania z innego rodzaju kłapy bezpieczeństwa albo urządzenia (które jest zgodne z wymaganiami EN 1487 lub EN 1489), non ma być zakupione dodatkowo. Dla urządzeń zgodnym z wymaganiami EN 1487 zgłoszone maksymalne ciśnienie robocze musi się równać 0.7 MPa. Dla innych kłap bezpieczeństwa ciśnienie kalibrowania musi być o 0.1 MPa poniżej zaznaczonego na tabeli sprzętu. W takim przypadku nie wolno montować dostarczoną razem ze sprzętem powrotną kłapę bezpieczeństwa.*

! UWAGA! Nie jest dopuszczalne montowanie dodatkowego osprzętu hamującego pomiędzy powrotną kłapę bezpieczeństwa (sprzętem zabezpieczającym) a urządzeniem.

! UWAGA! Wszelkie inne (stare) zawory zwrotne bezpieczeństwa mogą spowodować awarię urządzenia i w związku z tym muszą zostać usunięte.

! UWAGA! Montowanie zaworu zwrotnego bezpieczeństwa na gwintach dłuższych niż 10 mm jest niedozwolone, ponieważ może to uszkodzić zawór i spowodować, że użytkowanie urządzenia będzie niebezpieczne.

! UWAGA! Powrotną kłapę bezpieczeństwa oraz rurociąg od kłapy do bojlera należy zabezpieczyć przed zamarzaniem. W razie drenowania za pomocą szlauchu zostawiać koniec tego szlauchu konieczne należy zawsze wznosić otwartym do powietrza (nie utapiać go w wodzie). Tak samo szlauch należy zabezpieczyć przed zamarzaniem.

Podgrzewacz napełnia się wodą przez otwarcie kurka na instalacji wodociągowej wody zimnej oraz kurka wody gorącej na baterii mieszającej. Po zakończeniu procesu napełniania, z baterii mieszającej powinien wypływać ciągle strumień wody. Teraz można zamknąć kurek wody gorącej na baterii mieszającej.

Gdy konieczne jest opróżnienie podgrzewacza wody, należy najpierw odłączyć zasilanie w energię elektryczną.

Procedura opróżniania podgrzewaczy wody przeznaczonych do instalowania NAD ZLEWEM/ UMYWALKĄ:

1. Najpierw zamknąć zawór dopływu wody zimnej.
2. Otworzyć zawór wody ciepłej w baterii mieszającej.
3. Kurek 7 (Rys. 4a) musi być otwarty w celu opróżnienia zbiornika z wody. Jeśli w przewodzie nie zamontowano takiego kurka, wodę można spuścić bezpośrednio z rury doprowadzającej wodę do zbiornika wody po odłączeniu jej od sieci wodociągowej

! *WAŻNE:* Podczas opróżniania podgrzewacza należy zastosować środki zapobiegające uszkodzeniom spowodowanym przez wypływającą wodę.

Procedura opróżniania podgrzewaczy wody przeznaczonych do instalowania POD ZLEWEM/ UMYWALKĄ:

1. Odłączyć podgrzewacz od sieci zasilania elektrycznego.
2. Zdemonstować złącza zasilania wodą na podgrzewaczu.
3. Wymontować podgrzewacz z miejsca, gdzie był zainstalowany; obrócić go w ten sposób, aby rury skierowane były w stronę podłogi i wylać wodę do naczynia przygotowanego w tym celu. Poczekać, aż cała woda wypłynie z podgrzewacza.

W przypadku, jeśli ciśnienie sieci wodociągowej przekracza wartość, ukazaną wyżej w paragrafie I, niezbędne jest zamontowanie zaworu redukującego, w przeciwnym wypadku boiler nie będzie prawidłowo użytkowany. Producent nie ponosi odpowiedzialności dla wynikających problemów z niepoprawnej eksploatacji narzędzia

3. Połączenia elektryczne podgrzewacza wody (Rys. 3)

! UWAGA! Przed włączeniem zasilania elektrycznego należy się upewnić, że urządzenie jest wypełnione wodą.

3.1. Podgrzewacze wody wyposażone w przewód zasilający bez wtyczki

! UWAGA! Gniazdko wtyczkowe ma być prawidłowo podłączone do odrębnego obwodu elektrycznego zabezpieczonego poprzez bezpiecznik elektryczny. Gniazdko należy koniecznie uziemić.

3.2. Podgrzewacze wody wyposażone w przewód zasilający bez wtyczki

Urządzenie musi być podłączone do obwodu prądu, odrębnego od podstawowej instalacji elektrycznej oraz wyposażony w bezpiecznik prądu znamionowego zaznaczony na nominalny prąd 16 A (20 A dla mocy podgrzewacza > 3700 W). Połączenie powinno być stałe - nie wolno używać wtyczki i gniazda. Obwód elektryczny musi być wyposażony w bezpiecznik oraz we wbudowane urządzenie, które by zapewniało odłączenie wszystkich zacisków w warunkach kategorii przepięciowej III. Podłączenie przewodów kabla zasilania urządzenia należy przeprowadzić w następujący sposób:

- Przewód o brązowym kolorze izolacji – do przewodu fazowego instalacji elektrycznej (L)
- Przewód o niebieskim kolorze izolacji – do przewodu neutralnego instalacji elektrycznej (N)
- Przewód o żółto-zielonym kolorze izolacji – do przewodu bezpieczeństwa (uziemienia) instalacji elektrycznej (⚡)

3.3. Modele bez kabla zasilania elektrycznego.

Urządzenie musi być podłączone do obwodu prądu, odrębnego od podstawowej instalacji elektrycznej oraz wyposażony w bezpiecznik prądu znamionowego zaznaczony na nominalny prąd 16 A. Połączenie powinno być wykonane z użyciem jednodrutowych (twardych) miedzianych przewodów - kabel 3x1,5 mm² do całkowitej mocy 2000W.

W elektrycznym konturze zasilania narzędzia musi być wbudowane urządzenie, które zapewni rozdzielanie wszystkich biegunów w warunkach nadmiaru napięcia kategorii III.

Aby przyłączyć kabel zasilania do podgrzewacza wody, należy zdjąć pokrywkę z tworzywa sztucznego (Rys. 5). Podłączenie przewodów zasilania należy wykonać zgodnie z oznakowaniem zacisków na automatycznym wyłączniku termicznym:

- przewód fazowy należy podłączyć do zacisku A1 (11);
- przewód neutralny do zacisku B1 (21);
- oraz, obowiązkowo, przewód ochronny do złącza śrubowego oznaczonego symbolem (⚡).

Kabel zasilania może być zamocowany do panelu sterowania z tworzywa sztucznego przy pomocy mufki kablowej. Po podłączeniu kabla, pokrywa z tworzywa sztucznego musi zostać założona na swoje miejsce!

Objaśnienia do Rys. 3:

T1 — regulator temperatury, T2 — automatyczny wyłącznik termiczny, IL1 — Indykacja świetlna, R — grzejnik

V. KORZYSTANIE Z URZĄDZENIA

Przed pierwszym uruchomieniem urządzenia upewnij się, że bojler został prawidłowo podłączony do sieci i że jest wypełniony wodą.

Włączenie bojlera wykonuje się za pomocą wbudowanego wewnątrz bojlera urządzenia opisanego w podpunkcie 3.2. pkt V lub podłączając wtyczkę do gniazda elektrycznego (jeśli model jest wyposażony w kabel z wtyczką).

Objaśnienia do rysunku 6:

Tryby pracy:

1. Pozycja (☼) mróz

UWAGA! Zasilanie elektryczne muszą być uwzględnione. Ułgi ciśnienia zaworu i urociągow do urządzenia muszą być zabezpieczone przed mrozem

2. Pozycja (⚙) maksymalna temperatura
3. Pozycja (☼) (oszczędność energii elektrycznej) - W tym trybie temperatura wody osiąga około 60°C. Zmniejszając tym samym straty energii cieplnej.
4. Indykacja świetlna – podczas trybu ogrzewania kolor jest czerwony; świeci się na niebiesko, gdy woda jest podgrzana i termostat wyłączył ogrzewacz.
5. Uchwyt regulatora - Ustawienia temperatury

Bojlery ze sterowaniem elektromechanicznym typu POP-UP:

1. **Naciśnij pokrętło do pokazania się rys. 7a**
2. **Ustaw temperaturę bojlera rys. 7b** To ustawienie pozwala na płynne zadanie żądanej temperatury
3. **Wciśnij pokrętło, aby było nie widać rys. 7c**

UWAGA! Raz na miesiąc, należy ustawiać uchwyt w pozycji wyboru maksymalnej temperatury w ciągu jednego dnia (o ile urządzenie nie działa stale w tym trybie). Zapewnia to większą higienę ogrzewanej wody.

VI. ANODA MAGNEZOWA CHRONIĄCA PRZED KOROZJĄ

Anoda magnezowa chroni wewnętrzną powierzchnię pojemnika z korozji.

Jest to elementem, który zużywa się i dlatego trzeba okresowo zmieniać.

Ze względu na długotrwałość i bezawaryjnej eksploatacji waszego bojlera, producent rekomenduje okresowe badania stanu anody magnezowej przez upoważnionego technika i zmianę w wypadku konieczności, jak to może się zrobić podczas periodycznej profilaktyki narzędzia. Aby zrobić zmianę, proszę skontaktować się z autoryzowanymi zakładami!

VII. KONSERWACJA OKRESOWA

Przy normalnej pracy bojlera, dzięki wpływu wysokiej temperatury, na powierzchni grzejnika odkłada się wapień. Pogarsza się wymiana ciepła między grzejnikiem a wodą. Temperatura powierzchni grzejnika i w zonie około niego podwyższa się. Zjawia się charakterystyczny szum /wrzącej wody/. Termoregulator zaczyna włączać się i wyłączać się bardziej często. Możliwie jest to "kłamliwe" rozpoczęcie ochrony temperatorowej. Dlatego producent narzędzia rekomenduje profilaktykę na każde dwa lata poprzez autoryzowany zakład albo ośrodek serwisowy. Profilaktyka ta musi włączyć oczyszczania i badanie anodnego protektora (dla bojlerów z pokryciem szkło-ceramicznym), który w razie konieczności trzeba zmienić z nowym.

W celu zszczenia sprzętu korzystać z nawilżonej chustki. Nie korzystajcie z materiałów ściernych albo z zawierających rozpuszczalnik substancji czyszczących. Nie oblewajcie sprzęt wodą.

Producent nie bierze na siebie odpowiedzialności za jakiegokolwiek konsekwencje wynikające z nieprzestrzegania niniejszej instrukcji.



Instrukcje ochrony środowiska.

Stare urządzenia elektryczne zawierają cenne materiały i nie mogą być wyrzucane z odpadami gospodarczymi! Prosimy o aktywne włączenie się w ochronę środowiska i utylizowanie urządzenia w punktach zorganizowanych w tym celu (jeśli są one dostępne).

I. DŮLEŽITÁ PRAVIDLA

1. Tento technický popis a návod k použití cílí seznámit Vás s výrobkem a podmínkami jeho správné montáže a provozování. Návod je určen i pro způsobilé techniky, kteří uskuteční původní montáž přístroje, demontáž a opravu v případě poruchy.
2. Prosím, nezapomeňte, že dodržování pokynů v této příručce je především v zájmu zákazníka, ale zároveň je také jednou ze záručních podmínek, uvedených v záručním listu, umožňujících zákazníkovi využít bezplatného záručního servisu. Výrobce nenes zodpovědnost za závady na přístroji a možné škody vzniklé v důsledku používání a / nebo montáže přístroje, které neodpovídají pokynům a návodům v této příručce.
3. Tento elektrický bojler odpovídá požadavkům EN 60335-1, EN 60335-2-21.
4. Tento výrobek je určen k použití dětmi ve věku 8 let a více a osobami se sníženými fyzickými, emocionálními nebo intelektuálními možnostmi, nebo osobami s nedostatkem zkušeností a znalostí, pouze jestliže jsou pod dohledem, nebo byli poučeni v souladu s bezpečnostními požadavky pro použití výrobku a rozumí nebezpečím, která mohou vzniknout.
5. Děti si nesmí hrát s výrobkem
6. Čištění a údržba výrobku nesmí být prováděna dětmi, které nejsou pod dohledem dospělých.



Pozor! Nesprávná montáž a připojení přístroje je nebezpečné pro zdraví a život spotřebitelů. To také může způsobit těžké a trvalé důsledky pro ně, včetně ale nejen fyzické poškození a/nebo smrt. To může také dovést k škodě jejich majetku/, poškození a/nebo zničení/ a také toho třetích osob způsobeny včetně ale nejen ze záplavy, výbuchu a požáru.

Montáž, připojení k vodovodní a elektrické síti a uvedení do provozu musí být prováděny pouze a jedině kvalifikovanými elektrotechnici a technici pro opravu a montáž přístroje kteří dostali svou kvalifikaci na území státu ve které se montáž provádí a přístroj se uvádí do provozu a podle předpisů státu.



Zakazují se všechny změny a přestavby v konstrukci a elektrickém schématu bojleru. V případě zjištění takových se záruka stává neplatnou. Za výměny a přestavby se pokládá každé odstranění vložených výrobcem prvků, vbudování dodatečných komponentů do bojleru, výměna prvků analogickými prvky neschválenými výrobcem.

Montáž

1. Bojler montovat jenom v prostorech s normální protipožární zabezpečeností.
2. Při montáži v koupelně se musí namontovat na místo, kde ho nebude oblévat voda ze sprchy nebo ze sprchy-slušátka.
3. Výrobek je určen k využití pouze v uzavřených a oteplovaných místnostech, ve kterých teplota neklesá pod 4°C a není určen k využití v nepřetřítém průtokovém režimu.
4. Výrobek se zavěsí na nosné lišty namontované na jeho těleso. Zavěsí se na dva háky (min. ø 4 mm) přichycené pevně ke zdi (jsou součástí sady pro zavěšení).

Připojení bojleru k vodovodu

1. Přístroj je určen na zabezpečení hořkou vodou domácností, mající vodovodní síť s tlakem ne víc než 6 bar (0,6 MPa).
2. **Je povinné montování ochranného zařízení typu zpětná pojistná klapka (0,8 MPa), s kterým byl bojler koupený.** Ta se umísťuje na vstup pro studenou vodu, v souladu s ručičkou na jeho tělese, která ukazuje směr vstupující vody. Nepřipouští se jiná zastavující armatura mezi klapkou a přístrojem.

Výjimka: Jestliže místní vyhlášky (normy) vyžadují použití jiného pojistného ventilu, nebo zařízení (odpovídající EN 1487 nebo EN 1489), toto musí být dokoupeno. Pro zařízení odpovídající EN 1487 musí být maximální uvedený pracovní tlak 0.7 MPa. Pro jiné bezpečnostní ventily, musí být tlak, na který jsou kalibrovány o 0.1 MPa nižší než tlak uvedený na výrobním štítku výrobku. V těchto případech zpětný pojistný ventil dodávaný s výrobkem nepoužívejte.

3. Zpětný-pojistný ventil a potrubí od něj směrem k bojleru musí být chráněny před zamrznutím. Při drenáži hadic

– její volný konec musí být vždy odkrytý do atmosféry (nesmí být potopen). Hadice musí být také chráněna před zamrznutím.

4. Za účelem bezpečné práce bojleru se zpětná pojistná klapka pravidelně čistí a kontroluje zdá funguje normálně /zdá není blokována/, přičemž pro oblasti s velmi tvrdou vodou se musí odstraňovat navrstvený vápenec. Tato služba není předmětem záruční obsluhy.

5. Za účelem vyhnouti se zapříčinění škod uživateli a třetím osobám, v případě poruchy v systému pro zásobování teplou vodou, je nutné, aby se přístroj montoval v prostorech s podlažní hydroizolací a s drenáží v kanalizaci. V žádném případě neumístňujte pod přístroj předměty, které nejsou vodovzdorné. Při montování přístroje v prostorech bez podlažní hydroizolace je nutné vyhotovit pod ním ochrannou vánu s drenáží ke kanalizaci.

6. Při využití – (režim ohřevu vody) – je normální, že kape voda drenážním otvorem pojistného ventilu. Tento ventil musí zůstat odkrytý. Je potřeba zajistit odvod, nebo sběr vytékající vody, abyste zamezili škodám.

7. Existuje-li možnost, že by teplota v místnosti poklesla pod bod mrazu 0 °C, ohřivač vody musí být vypuštěn.

Když se musí bojler vyprázdnit, je povinné nejdřív vypnout elektrické napojení k němu.

Postup pro vyprazdňování bojleru určeného k montáži NAD UMYVADLEM:

1. Zavřít kohoutek pro vstup studené vody z vodovodní sítě do bojleru
2. Otevřít kohoutek teplé vody směšovací baterie
3. Otevřete kohoutek 7 (obr. 4a) abyste vypustili vodu z bojleru. Jestliže součástí instalace není takovýto kohoutek, bojler může být vypuštěn přímo přes jeho vstupní trubku, jestliže jej předem odpojíte od vodovodu

Postup pro vyprazdňování bojleru určeného k montáži POD UMYVADLEM:

1. Vypněte bojler z elektrické sítě
2. Demontujte spojující vodovodní armaturu bojleru.
3. Demontujte bojler z místa, na kterém je zavěšen a obraťte jej trubkami směrem dolů k podlaze a vylijte vodu do předem připravené nádoby. Vyčkejte dokud z bojleru nevyteče všechna voda.

Připojení k elektrické síti

1. Nezapínat bojler bez toho, aby jste se přesvědčili, že je plný vody.
2. Při připojení bojleru k elektrické síti dbát, aby bylo správně spojené pojistné vedení (při modelech bez šňůry se zástrčkou).
3. Ohřivač vody bez napájecího kabelu - elektrický okruh musí být zajištěn pojistkou s integrovaným zařízením zajišťujícím rozdělení všech pólů v případě nadměrného napětí kategorie III.
4. Jestli napájecí šňůra (při modelech, kde ta patří k sádě) je poškozena, ta se musí vyměnit zástupcem opravny nebo osobou s podobnou kvalifikací, aby jste se vyhnuli všelijakému riziku.
5. Při ohřevu vody se může objevit šumivý hluk (vroucí voda). Toto je normální a není to příznakem poruchy. Hluk se časem zesiluje a důvodem je usazený vápenec. Pro odstranění hluku je nutno nechat výrobek vyčistit. Tato služba není součástí záručního servisu.

Vážení zákazníci,
Pracovní tým TESI gratuluje Vám srdečně k novému nákupu. Doufáme, že Váš nový přístroj přispěje k zlepšení pohodlí ve Vašem domě.

II. TECHNICKÉ PARAMETRY

1. Nominální objem V, v litrech – viz štítek na výrobku
2. Nominální napětí – viz štítek na výrobku
3. Nominální výkon – viz štítek na výrobku
4. Nominální tlak – viz štítek na výrobku

! POZOR! Nejedná se o tlak z vodovodní sítě. Jde o tlak, kterému je výrobek uzpůsoben a vztahuje se k požadavkům bezpečnostních norem.

5. Typ bojleru – zavěšený akumulující ohřivač vody, s tepelnou izolací
6. Vnitřní pokrytí – GC-sklo-keramika
7. Denní spotřeba elektrické energie – viz Příloha I
8. Výrobem udaný zátěžový profil – viz Příloha I
9. Množství smíšené vody při 40°C V40 v litrech - viz Příloha I
10. Maximální teplota termostatu - viz Příloha I
11. Tovární nastavení teplot - viz Příloha I
12. Energetická efektivita při ohřevu vody - viz Příloha I

III. POPIS A PRINCIP FUNKOVÁNÍ

Výrobek se skládá z tělesa, příruby, plastového kontrolního panelu a zpětné pojistné klapky.

1. Těleso se skládá z ocelové nádrže (zásobník vody) a vnějšího plastového obalu, mezi nimiž je tepelná izolace. Zásobník vody je vybaven dvěma trubkami se závitem G 1/2" pro přívod studené vody (s modrým prstencem) a vypouštění teple (s červeným prstencem). Vnitřní nádrž je vyrobena z černé oceli, chráněná před korozí speciálním sklo-keramickým povrchem.

2. Na přírubě je namontován elektrický ohřivač a hořčíkový anodový protektor. Pomocí šroubů je přimontován k zásobníku vody.

Elektrický ohřivač slouží k ohřívání vody v nádrži a ovládá se termostatem, který automaticky udržuje zadanou teplotu.

Na plastovém kontrolním panelu jsou namontovány: spínač /v závislosti na modelu/, regulovatelný termostat /v závislosti na modelu /, termovypínač a světelná signalizace.

Termovypínač je zařízení chránící výrobek před přehřátím tím, že vypne ohřivač z elektrické sítě ve chvíli, kdy teplota vody začne dosahovat příliš vysokých hodnot. V případě, že se toto zařízení aktivuje, je nutno obrátit se na servis. Světelná signalizace /v závislosti na modelu/, na kontrolním panelu signalizuje režim, ve kterém se výrobek nachází.

Hořčíkový protektor dodatečně chrání vnitřní nádrž před korozí u bojlerů se sklo-keramickým povrchem.

3. Zpětná pojistná klapka zabráňuje úplnému vyprázdnění výrobku v případě přerušení dodávek studené vody z vodovodní sítě. Chrání tak výrobek před zvýšením tlaku v nádrži vody na úroveň vyšší než přípustnou v režimu ohřevu (! při zvýšení teploty se zvyšuje i tlak), pomocí vypouštění přebytku drenážním otvorem. Je normální, že v režimu ohřevu z drenážního otvoru kape voda a toto je nutné uvážit při montáži bojleru.

! POZOR! Zpětná pojistná klapka nedokáže výrobek ochránit v případě, že přičichi tlak z vodovodního potrubí je vyšší než je uvedeno pro výrobek. Jestliže je přičichi tlak z vodovodního potrubí vyšší, než je uvedeno v tomto návodu, může výrobek poškodit, přičemž se ruší platnost jeho záruky a výrobce nenes odpovědnost za případné způsobené škody.

IV. MONTÁŽ A ZAPOJENÍ VÝROBKU

! Pozor! Nesprávná montáž a připojení přístroje je nebezpečné pro zdraví a život spotřebitelů. To také může způsobit těžké a trvalé důsledky pro ně, včetně ale nejen fyzické postižení a/nebo smrt. To může také dovést k škodě jejich majetku/, poškození a/nebo zničení/ a také toho třetích osob způsobeny včetně ale nejen ze záplavy, výbuchu a požáru. Montáž, připojení k vodovodní a elektrické síti a uvedení do provozu musí být prováděny pouze a jedně kvalifikovanými elektrotechnici a technici pro opravu a montáž přístroje kteří dostali svou kvalifikaci na území státu ve které se montáž provádí a přístroj se uvádí do provozu a podle předpisů státu.

1. Montáž

Doporučujeme montáž výrobku v maximální blízkosti k místu použité teplé vody, aby se snížily tepelné ztráty v potrubí. Při montáži je třeba jej umístit na takovém místě, kde nebude zaléván vodou.

- Bojlery určené k instalaci nad umyvadlo se instalují tak, aby přívodní/odtokové potrubí směřovalo dolů (k podlaze místnosti).

Spotřebič se zavěšuje na nosných lištách namontovaných na jeho krytu. Zavěšení se provádí na dvou háčích (min. Ø 4 mm), přípevných spojech ke stěně (jsou součástí závěsné sady)

- Bojlery určené k instalaci pod umyvadlo se instalují tak, aby přívodní/odtokové potrubí směřovalo nahoru (ke stropu místnosti).

Spotřebič lze umístit volně stojící na podlahu nebo připevnit na zeď. Chcete-li je připevnit na zeď, musí být zavěšení provedeno dvěma háky (min. Ø 4 mm) pevně připevněných ke zdi.



DŮLEŽITÉ: Způsob jakým vypadá bojler

montovatelný POD / NAD umyvadlo je vyznačen na samotném výrobku. Konstrukce nosné lišty u bojlerů montovatelných **pod / nad** umyvadlo je univerzální a umožňuje aby vzdálenost mezi háky byla od 96 do 114 mm. (obr.2).

Pro úplné vyjasnění způsobu montáže ke stěně viz obr.2 (A – nad umyvadlem; B - montáž pod umyvadlem; C – pro podlažní montáž).



! POZOR! Aby se předešlo způsobení škod uživatelům a třetím osobám v případech poruchy v systému zásobování teplou vodou je nutné, aby byl výrobek namontován v místnostech, které mají podlažní hydroizolaci a drenáž do kanalizace. V žádném případě pod výrobek neumísťte předměty, které by mohly být poškozeny vodou. Při montáži výrobku v místnosti bez podlažní hydroizolace je nutné pod ním udělat bezpečnostní vanu s drenáží do kanalizace.



Poznámka: bezpečnostní vana není součástí výrobku a vybírá/kupuje ji spotřebitel.

Výrobce nenes odpovědnost za možné škody při nedodržení výše uvedených podmínek.

2. Zapojení bojleru do vodovodní sítě

Obr. 4a - montáž nad umyvadlem

Obr. 4b - montáž pod umyvadlem

Legenda: 1-Vstupní trubka; 2 – bezpečnostní klapka (0.8 MPa); 3- redukční ventil (při tlaku ve vodovodu nad 0,6 MPa); 4 – uzavírací ventil; 5 – trychtýř se spojením do kanalizace; 6- hadice; 7 – ventil pro vypouštění bojleru

Při zapojování bojleru do vodovodní sítě je třeba mít na paměti barevné signální prvky /prstence/ na trubkách výrobku:

MODRÝ - pro studenou /vstupní/ vodu,

ČERVENÝ - pro horkou /výstupní/ vodu.

Povinné je namontování zpětné bezpečnostní klapky, se kterou je výrobek zakoupen. Tato se umístí na vstupu pro studenou vodu, v souladu se šipkou na tělese výrobku, která ukazuje směr vstupní studené vody.



Výjimka: Jestliže místní zákonná úprava (normy) vyžaduje použití jiné bezpečnostní klapky nebo mechanismu (odpovídající EN 1487 nebo EN 1489), tyto musí být zakoupeny zvlášť. Pro mechanismus odpovídající EN 1487 maximální uvedený pracovní tlak musí být 0.7 MPa. Pro jiné bezpečnostní klapky, tlak pro který byly kalibrovány musí být o 0.1 MPa pod uvedeným na štítku výrobku. V těchto případech se zpětná bezpečnostní klapka dodaná s výrobkem nepoužívá.



POZOR! Nepřipouští se jiná uzavírací armatura mezi zpětnou bezpečnostní klapkou (bezpečnostním mechanismem) a výrobkem.



POZOR! Přítomnost jiných /starých/ zpětných bezpečnostních klapek může způsobit poškození vašeho výrobku a je potřeba je odstranit.



POZOR! Nepřipouští se šroubování klapky k závitům delším než 10 mm, v opačném případě může vzniknout nevratné poškození vaší klapky a ohrožení vašeho výrobku.



POZOR! V režimu ohřevu vody ve výrobku, je normální, že z drenážního otvoru bezpečnostní klapky kape voda. Tento otvor musí být ponechán otevřený k atmosféře. Je nutno podniknout opatření pro odvod nebo sběr vytékající vody, tak aby se předešlo škodám.



POZOR! Zpětná bezpečnostní klapka a trubka od ní k bojleru musí být chráněny před zamrznutím. Jestliže pro drenáž použijete hadici – její otevřený konec musí být vždy otevřený k atmosféře (nesmí být potopen). Hadice musí být též chráněna před zamrznutím.

Naplnění bojleru vodou se provádí tak, že otevřete kohoutek pro vstup studené vody z vodovodní sítě a kohoutek horké vody na směšovací baterii. Po naplnění ze směšovací baterie musí začít téct nepřetržitý proud vody. V této chvíli můžete zatáhnout kohoutek teplé vody na směšovací baterii.

Když je potřeba vyprázdnit bojler, je k němu nutné nejdříve přerušit podávání elektrické energie.

Postup pro vyprázdnění bojleru určeného k montáži NAD UMYVADLEM:

1. Zavřít kohoutek pro vstup studené vody z vodovodní sítě do bojleru
2. Otevřít kohoutek teplé vody směšovací baterie
3. Otevřete kohoutek 7 (obr. 4a) abyste vypustili vodu z bojleru. Jestliže součástí instalace není takovýto kohoutek, bojler může být vypuštěn přímo přes jeho vstupní trubku, jestliže jej předem odpojíte od vodovodu



DŮLEŽITÉ: Při vypouštění bojleru je nutno učinit opatření k zamezení vzniku škod vytékající vodou.

Postup pro vyprázdnění bojleru určeného k montáži POD UMYVADLEM:

1. Vypněte bojler z elektrické sítě
2. Demontujte spojující vodovodní armaturu bojleru.
3. Demontujte bojler z místa, na kterém je zavěšen a obraťte jej trubkami směrem dolů k podlaze a vylijte vodu do předem připravené nádoby. Vyčkejte dokud z bojleru nevyteče všechna voda.

V případě, že tlak ve vodovodní síti převyšuje hodnotu uvedenou výše v odstavci I, je nutné namontovat redukční ventil, v opačném případě bude docházet k nesprávnému používání výrobku. Výrobce nenese odpovědnost za problémy vzniklé z nesprávného používání výrobku.

3. Zapojení do elektrické sítě (obr.3)



POZOR! Před tím, než zapnete přívod elektrického proudu, ujistěte se, že výrobek je naplněn vodou.

3.1. U modelů vybavených napájecím kabelem a zástrčkou, se zapojení provede jeho zastrčením do elektrické zásuvky. Odpojení z elektrické sítě se provádí vytazením zástrčky z elektrické zásuvky.



POZOR! Elektrická zásuvka musí být správně připojena k vlastnímu elektrickému okruhu zajištěnému pojistkou. Zásuvka musí být uzemněna.

3.2. Ohřivače vody vybavené napájecím kabelem bez zástrčky

Výrobek musí být připojen k vlastnímu elektrickému okruhu pevné elektrické instalace, zabezpečenému pojistkou s uvedeným nominálním proudem 16A (20A pro výkon > 3700W). Připojení musí být stálé – bez elektrické zástrčky. Elektrický okruh musí být zajištěn pojistkou a zabudovaným zařízením, které zajistí rozpojení všech pólů v případě přepětí kategorie III

Připojení vodičů napájecího kabelu výrobku musí být provedeno následovně:

- Vodič hnědé barvy izolace – k fázovému vodiči elektrické instalace (L)
- Vodič modré barvy izolace – k neutrálnímu vodiči elektrické instalace (N)
- Vodič se žlutozelenou barvou izolace – k pojistnému vodiči elektrické instalace (⚡)

3.3. Modely, které nemají namontován napájecí kabel se zástrčkou. Výrobek musí být připojen na vlastní elektrický okruh pevné elektrické instalace, zajištěný pojistkou s uvedeným nominálním proudem 16A. Připojení se provádí pomocí jednožilových (tvrdých) vodičů - kabel 3x1,5 mm² pro souhrnný výkon 2000W. V elektrickém okruhu napájení výrobku musí být zabudováno zařízení, které zajistí rozpojení všech pólů v podmínkách přepětí kategorie III. Aby byl napájecí elektrický vodič namontován k bojleru je nutno sejmut plastový kryt pomocí šroubováku (obr.5). Připojení napájecích vodičů musí být v souladu s označení na svorkách termovypínače tímto způsobem:

- fázový na označení A1 (nebo 11)
- neutrální na označení B1 (nebo 21)
- pojistný – nezbytně na šroubový spoj, označený symbolem (⚡)

Napájecí vodič může být přichycen k plastovému kontrolnímu panelu pomocí kabelového úchytu. Po montáži je třeba vrátit umělohmotný kryt do počáteční polohy!

Vysvětlivky k obr.3:

T1 – termoregulátor; T2 – termovypínač; IL1 – světelný indikátor; R - ohříváč.

V. PRÁCE S PŘÍSTROJEM

Před prvním zapnutím přístroje se ujistěte, že je bojler správně zapojen do elektrické sítě a je naplněn vodou.

Zapnutí bojleru se uskutečňuje pomocí zařízení zabudovaného do instalace, popsaného v bodě 3.2. odstavce V nebo zapojením zástrčky do el. zásuvky (jestliže se jedná o model s kabelem a zástrčkou).

Vysvětlivky k obr. 6- Pracovní režim:

1. (❄️) proti zamrznutí



POZOR: Napájení přístroje elektrickým proudem musí být zapnuto. Pojistný ventil a potrubí vedoucí od něj k přístroji musí být zabezpečeno před zamrznutím.

2. (⚙️) maximální teplota
3. (⚡) (Šetření elektrické energie) – V tomto režimu dosahuje teplota vody kolem 60°C. Tímto způsobem se snižují tepelné ztráty.
4. Světelný indikátor – v režimu ohřívání svítí červeně, modře svítí, když je voda zahřátá a termostat se vypnul.
5. Páčka regulátoru – Nastavení teploty.

Bojler s elektromechanickým ovládním POP-UP:

1. **Zmáčkněte páčku tak, aby vyskočila obr. 7a.**
2. **Nastavte teplotu bojleru obr. 7b.** Toto nastavení umožňuje pozvolné nastavení požadované teploty.
3. **Zmáčkněte páčku tak, aby zapadla zpět obr. 7c.**



POZOR! Jednou měsíčně uveďte páčku do polohy pro maximální teplotu na dobu 24h (pokud přístroj nepracuje neustále v tomto režimu). Tímto způsobem se zajistí vyšší stupeň hygieny ohřívané vody.

VI. ANTIKOROZNÍ OCHRANA – HOŘČÍKOVÁ ANODA

Hořčíkový anodový protektor je doplňující ochrana vnitřního povrchu zásobníku vody před korozí. Jedná se o spotřební prvek, který je nutno pravidelně vyměňovat a to na náklady uživatele.

S ohledem na dlouhodobé a bezporuchové používání Vašeho bojleru výrobce doporučuje pravidelnou kontrolu stavu hořčíkové anody kvalifikovaným technikem a výměnu v případě potřeby, což může být prováděno při pravidelné preventivní kontrole výrobku. Pro uskutečnění výměny se obraťte na autorizovaný servis nebo na kvalifikovaného technika!

VII. PRAVIDELNÁ ÚDRŽBA

Při normální práci bojleru, vlivem vysokých teplot se na povrchu ohříváče ukládá vápník /tzv. vodní kámen/. Toto zapříčiňuje zhoršenou tepelnou výměnu mezi ohříváčem a vodou. Teplota na povrchu ohříváče a v oblasti okolo něj se zvyšuje. Objevuje se charakteristický zvuk /vařící vody/. Termoregulátor se zapíná a vypíná stále častěji. Je možné i "klamavé" zapnutí termoregulační ochrany. Z tohoto důvodu výrobce přístroje doporučuje preventivní

kontrolu výrobku každé dva roky autorizovaným servisním centrem, přičemž tato služba je na náklady uživatele. Tato prevence musí zahrnovat čištění a kontrolu anodového protektoru (u bojlerů se sklokeramickým povrchem), který je v případě nutnosti potřeba vyměnit za nový.

Pro čištění výrobku používejte vlhký hadřík. Nepoužívejte abrazivní čisticí prostředky nebo takové, které obsahují ředidlo. Nepolévajte výrobek vodou.

Výrobce nenes odpovědnost za jakékoliv důsledky nedodržení tohoto návodu.



Pokyny k ochraně životního prostředí.

Staré elektrospotřebiče obsahují cenné materiály a z tohoto důvodu není správné je vyhazovat s odpadem z domácnosti!

Prosíme Vás, abyste přispěli aktivně k ochraně životního prostředí a odevzdali výrobek na místě, které organizuje sběr recyklovatelného odpadu (v případě, že je dostupné).

I. POMEMBNA PRAVILA

1. Ta tehnični opis in navodila za uporabo so namenjeni za to, da se seznanite z izdelkom in pogoji za njegovo pravilno namestitev in uporabo. Navodila so prav tako namenjena usposobljenim strokovnjakom, ki bodo opravili montažo naprave ter demontažo in popravilo v primeru okvare.
2. Prosimo, upoštevajte, da ravnanje po teh navodilih je predvsem v korist kupca, vendar da je skupaj s tem tudi garancijski pogoj, naveden na garancijskem listu, da bi lahko kupec uporabil garancijski servis brezplačno. Proizvajalec ne odgovarja za poškodbe naprave in za morebitne škode, nastale zaradi eksploatacije in/ali montaže, ki niso v skladu z navodili in inštrukcijami v tem priročniku.
3. Električni grelnik vode ustreza zahtevam EN 60335-1 in EN 60335-2-21.
4. To napravo lahko otroci, starejši od 8 let, ljudje z zmanjšanimi fizičnimi in psihičnimi sposobnostmi ali ljudje brez izkušenj in znanja uporabljajo le pod nadzorom in po seznanitvi z varnostnimi navodili za uporabo naprave ter samo, če se zavedajo nevarnosti, ki se lahko pojavijo.
5. Otroci se ne smejo igrati s to napravo.
6. Otroci ne smejo čistiti in vzdrževati te naprave.

⚠ Opozorilo! Napačna montaža in priključitev naprave bodo povzročile nevarnost za zdravje in življenje uporabnikov in to lahko tudi povzroči težje in nadaljnje posledice za tiste, vključno, vendar ne omejene na telesne poškodbe in/ali smrt. To lahko tudi povzroči poškodovanje njihovega premoženja in premoženja tretjih oseb /okvare in/ali uničenje/ vključno, vendar ne samo zaradi poplave, eksplozije in požara.

Montaža, priključitev na vodovodno omrežje in električno omrežje, ter zagon naprave morajo opravljati samo električarji in tehniki, pooblaščen za popravilo in montažo, ki so svojo usposobljenost pridobili na ozemlju države, v kateri se montira in zažene naprava, in v skladu z zakonskimi določili zadevne države.

⚠ Vsakršne spremembe in prilagoditve na zgradbi in električni napeljavi grelnika vode so prepovedane. V primeru ugotavljanja takšnih sprememb in prilagoditev se garancija naprave razveljavi. Spremembe in prilagoditve so vsi primeri odstranjevanja delov, ki jih je v napravo vgradil proizvajalec, vgradnja dodatnih delov in zamenjava delov z enakimi, ki pa niso odobreni od proizvajalca.

Namestitev

1. Grelnik vode lahko namestite samo v prostore, ki so primerno zaščiteni pred požarom.
2. Če boste grelnik namestili v kopalnico, ga morate namestiti tako, da ga ni mogoče poškropiti z vodo iz pipe ali prhe.
3. On je namenjen za uporabo samo v zaprtih in ogrevanih prostorih, kjer ne pade temperatura pod 4°C in ni namenjen za nenehno uporabo v pretočnem režimu.
4. Napravo morate pritrditi na nosilce, ki so nameščeni na ohišju. Za obešanje uporabite dve kljuki (min. Ø 4 mm) ki sta čvrsto pritrjeni v zid (na razpologo v setu za obešanje).

Priključitev grelnika vode na vodovodno omrežje

1. Naprava je namenjena za oskrbo gospodinjstva s toplo vodo, katerega vodovodno omrežje ima tlak manj kot 6 bar (0,6 MPa).
2. **Obvezna je namestitev varnostnega ventila**, ki ste ga dobili z napravo. Varnostni ventil morate namestiti na dotočno cev za mrzlo vodo, v skladu s puščico na ohišju, ki kaže smer dotočne mrzle vode. Med varnostnim ventilom in grelnikom ne sme biti nameščena dodatna zaporna armatura.
Izjema: Če lokalni predpisi (pravila) zahtevajo uporabo drugega varnostnega ventila ali druge naprave (v skladu z EN 1487 in EN 1489), ga morate dodatno kupiti. Za naprave, ki so v skladu s standardom EN 1487, največji navedeni delovni tlak mora biti 0,7 MPa. Za druge varnostne ventile, pritisk njihovega kalibriranja mora biti za 0,1 MPa pod označenom na tipski tablici naprave. V teh primerih se ne sme uporabljati vzratni varnostni ventil, ki je bil dobavljen skupaj z napravo.
3. Vzratno-varnostni ventil in cevovod od njega do boilerja morajo biti zaščiteni pred zamrzovanjem. Ob dreniranju s cevom – prosti konec mora biti vedno odprt za ozračje (ne sme biti potopljen). Cev je treba tudi zaščititi pred zamrzovanjem.

4. Za varno delovanje grelnika vode je potrebno varnostni ventil redno čistiti in pregledovati, če deluje normalno /ventil ne sme biti zamašen/, na območjih z vodo z veliko vsebnostjo vodnega kamna morate redno čistiti oblogo vodnega kamna. Ta storitev ne sodi med garancijskim vzdrževanjem.
5. Da bi preprečili poškodbe uporabnika in tretjih oseb v primeru okvar na sistemu za oskrbo z vročo vodo, napravo morate namestiti v prostoru, ki ima talno hidroizolacijo in odtok v kanalizacijo. V nobenem primeru ne postavljajte pod napravo predmetov, ki niso odporni na vodo. Če napravo namestite v prostoru brez hidroizolacije, morate pod napravo namestiti zaščitno posodo z odtokom v kanalizacijo.
6. Ob eksploataciji – režim segrevanja vode - je običajno kapanje vode od drenažne luknje varnostnega ventila. Obvezno je, da je omenjeni ventil odprt za ozračje. Za preprečitev škod so nujni ukrepi za odvoda ali zbiranje potekle količine vode.
7. V primeru da obstaja možnost da pade sobna temperatura pod 0°C, je bojler treba izprazniti.

Če želite izprazniti grelnik vode, najprej ga morate izključiti iz električnega omrežja.

Način izpraznjevanja grelnika vode za namestitev NAD UMIVALNIKOM:

1. Zaprite pipo za dotok mrzle vode z vodovodnega omrežja v grelnik vode
2. Odprite pipo mešalne baterije za toplo vodo
3. Prekinite pritok vode v napravo. Odprite ventil za toplo vodo na mešalni bateriji. Odprite ventil 7 (*slika 4a*) da iztočite vodo iz bojlerja. V primeru da le ta ne obstaja, lahko bojler izpraznite direktno skozi vhodno cev, s tem da ga predhodno izključite iz vodovodnega omrežja.

Način izpraznjevanja grelnika vode za namestitev POD UMIVALNIKOM:

1. Izključite grelnik vode iz električnega omrežja
2. Demontirajte priključno vodovodno armaturo grelnika vode

Snemite grelnik vode z mesta, kjer je bil nameščen in ga obrnite tako, da cevi kažejo navzdol proti tlom, nato izlijte vodo v za to pripravljeno posodo. Počakajte, dokler ne odteče vsa voda iz grelnika vode.

Način proti zmrzovanju

1. Grelnika vode ne smete vklopiti, če niste prepričani, da je poln vode.
2. Pri priključitvi grelnika vode na električno omrežje pazite na pravilno priključitev zaščitnega vodnika (pri modelih brez kabla z vtikačem).
3. Pri modelih brez električnega kabla, povezava mora biti stalna, brez vtičnice. Tokovni krog mora biti zaščiten z varovalko in vgrajeno napravo, ki zagotavlja ločevaje polov pri prenapetosti kategorije III.
4. Če je napajalni kabel (pri modelih, ki ga imajo) poškodovan, naj ga zamenja pooblaščen serviser ali strokovno usposobljena oseba, da se tako izognete nevarnosti.
5. Ob segrevanju naprave se lahko sluša šum od piskanja (vretje vode). To je običajno in ne pomeni okvare. Šum se povečuje s časom in razlog je nabrani apnenec. Da bi odstranili šum je potrebno počistiti napravo. Garancija ne vključuje te storitve.

Spoštovani kupci,
TESY-jeva ekipa vam prisrčno čestita za vaš nov nakup. Upamo, da bo vaša nova naprava prinesla več udobja v vaš dom.

II. TEHNIČNE LASTNOSTI

1. Nazivna prostornina V, litri - gl. podatkovno tablico.
2. Nazivna napetost - gl. podatkovno tablico.
3. Nazivna moč - gl. podatkovno tablico.
4. Nazivni tlak - gl. podatkovno tablico

POZOR! To ni pritiska vodovodnega omrežja. To je pritisk, ki je povezan za napravo, in je povezan z zahtevami varnostnih standardov.

5. Tip grelnika vode - akumulacijski vodni grelnik zaprtega tipa s toplotno izolacijo.
6. Notranja obloga - GC - iz steklokeramike
7. Dnevna poraba električne energije – glej Prilogo I
8. Določeni profil obremenitve – glej Prilogo I
9. Količina mešanja tople in hladne vode pri 40°C V40 v litrih – glej Prilogo I
10. Maksimalna temperatura termostata – glej Prilogo I
11. Tovarniško določene temperaturne nastavitve – glej Prilogo I.

III. OPIS IN PRINCIP DELOVANJA

Naprava sestoji iz telesa, prirobnice, plastične kontrolne plošče in varnostnega ventila.

1. Telo naprave sestoji iz jeklenega rezervoarja (kotla) in zunanje plastične lupine v vmesno toplotno izolacijo. Kotel je opremljen z dvema cevmi z navojem G 1/2" za dovod mrzle vode (z modrim obročkom) in za odvod vroče vode (z rdečim obročkom). Notranji rezervoar je izdelan iz črnega jekla, ki je pred korozijo zaščiteno s posebno oblogo iz steklokeramike.
2. Na grelni prirobnici sta nameščena električni grelec in magnezijeva zaščitna anoda. Prirobnica je pritrjena na kotel s pomočjo vijakov.

Električni grelec je namenjen za segrevanje vode v kotlu in ga upravlja termostat, ki samodejno vzdržuje nastavljeno temperaturo.

Na plastični kontrolni plošči so nameščeni: stikalo /odvisno od modela/, nastavljalnik termostata /odvisno od modela/, varnostni termostat in signalne lučke.

Varnostni termostat je naprava za zaščito pred pregretjem ki izklopi grelec iz električnega omrežja, če temperatura doseže preveliko vrednost. V primeru aktiviranja pokličite pooblaščenega serviserja.

Kontrolne lučke /odvisno od modela/ na kontrolni plošči prikazujejo način delovanja naprave.

Magnezijeva zaščitna anoda dodatno ščiti notranji rezervoar pred korozijo pri grelnikih vode z oblogo iz steklokeramike.

3. Varnostni ventil preprečuje popolno izpraznitev naprave v primeru prekinitve dotoka mrzle vode iz vodovodnega omrežja. Ventil varuje napravo pred naraščanjem tlaka in kotlu do vrednosti, ki je večja od dovoljene vrednosti v načinu segrevanja (! s povečanjem temperature tlak narašča), s tem da izpušča presežek skozi drenažno odprtino. Normalno je da v načinu segrevanja iz drenažne odprtine kaplja in to morate predvideti ob namestitvi grelnika vode.

POZOR! Varnostni ventil ne more ščititi naprave, če tlak v vodovodu preseže vrednost, ki je navedena na podatkovni tablici naprave.

IV. NAMESTITEV IN PRIKLJUČITEV

POZOR! V primeru napačne montaže in priključitve naprave lahko pride do nevarnosti in resnih posledic za zdravje uporabnikov in to lahko tudi povzroči njihovo smrt. To lahko tudi povzroči poškodovanje tretjih oseb in njihovega premoženja zaradi poplave, eksplozije, požara. Montaža, priključitev na vodovodno omrežje in priključitev na električno omrežje mora opraviti pooblaščen strokovno osebje. Strokovno pooblaščen oseba je oseba, ki ima ustrezne pristojnosti v skladu z zakonskimi določili zadevne države.

1. Namestitev

Priporočamo vam, da napravo namestite v bližino mesta, kjer boste uporabljali vročo vodo, tako boste zmanjšali toplotne izgube v vodovodnem omrežju. Napravo morate namestiti tako, da je ni mogoče poškropiti z vodo.

- Električni grelniki vode, namenjeni vgradnji nad umivalnikom, so nameščeni tako, da so dovodne / izstopne cevi usmerjene navzdol (proti tlom prostora).

Naprava visi na nosilnih ploščah, nameščenih na ohišju. Vgradnja je narejena na dveh kavljih (najmanj Ø 4 mm), ki sta varno pritrjena na steno (vključeni v komplet za vgradnjo).

- Električni grelniki vode, namenjeni za vgradnjo pod umivalnikom, so nameščeni tako, da so dovodne / izstopne cevi usmerjene navzgor (proti stropu prostora).

Naprave lahko namestite samostojče na tla ali pritrдите na steno. Če jih želite pritrđiti na steno, naprave morate pritrđiti z dvema kavljema (najmanj Ø 4 mm), ki sta varno pritrjena na steno

POMEMBNO: Tip grelnika vode za namestitev POD / NAD umivalnikom je prikazan na izdelku. Nosilci za obešanje naprave, pri grelnikih vode za namestitev **nad / pod** umivalnikom, so univerzalni, tako da je predviden razmak med kljukama od 96 do 114 mm (Slika 2).

Za podrobnejša navodila glede namestitev na zid glej Slika 2 (A - nad umivalnikom; B - pod umivalnikom; C - stropna namestitev).

POZOR! Da bi preprečili poškodbe uporabnika in tretjih oseb v primeru okvar na sistemu za oskrbo z vročo vodo, napravo morate namestiti v prostoru, ki ima talno hidroizolacijo in odtok v kanalizacijo. V nobenem primeru ne postavljajte pod napravo predmetov, ki niso odporni na vodo. Če napravo namestite v prostoru brez hidroizolacije, morate pod napravo namestiti zaščitno posodo z odtokom v kanalizacijo.

Opomba: Zaščitna posoda ni priložena in jo uporabnik mora izbrati.

2. Priključitev grelnika vode na vodovodno omrežje

Slika. 4a - namestitev nad umivalnikom
Slika. 4b - namestitev pod umivalnikom

Kjer: 1 - dotočna cev; 2 - varovalni ventil (0,8 MPa); 3 - reducirni ventil (pri tlaku vodovoda več kot 0,6 MPa); 4 - zaporna pipa; 5 - lijak s priključkom na kanalizacijo; 6 - cev; 7 - pipa za praznjenje bojlerja.

Pri priključitvi grelnika vode na vodovodno omrežje morate upoštevati barvne oznake /obročke/ na ceveh naprave:

MODER - za mrzlo vodo /dotok/,

RDEČ - za vročo vodo /iztok/.

Obvezna je namestitve varnostnega ventila, ki ste ga dobili z napravo. Varnostni ventil morate namestiti na dotočno cev za mrzlo vodo, v skladu s puščico na ohišju, ki kaže smer dotočne mrzle vode.

 **Izjava:** Če lokalni predpisi (pravila) zahtevajo uporabo drugega varnostnega ventila ali druge naprave (v skladu z EN 1487 in EN 1489), ga morate dodatno kupiti. Za naprave, ki so v skladu s standardom EN 1487, največji navedeni delovni tlak mora biti 0,7 MPa. Za druge varnostne ventile, pritisek njihovega kalibriranja mora biti za 0,1 MPa pod označenom na tipski tablici naprave. V teh primerih se ne sme uporabljati vzvratni varnostni ventil, ki je bil dobavljen skupaj z napravo.



POZOR! Dodatni /stari/ varnostni ventili lahko povzročijo okvaro, zato jih je potrebno odstraniti.



POZOR! Se ne dovoljuje druga zaporna armatura med vzvratno-varnostnim ventilom (varnostna naprava) in napravo.



POZOR! Varnostnega ventila ne smete nameščati na navoj, daljši od 10 mm, saj lahko pride do hude okvare na ventilu in je nevarno za vašo napravo.



POZOR! Vzvratno-varnostni ventil in cevovod od njega do boilerja morajo biti zaščiteni pred zamrzovanjem. Ob drenažju s cevom – prosti konec mora biti vedno odprt za ozračje (ne sme biti topopljen). Cev je treba tudi zaščititi pred zamrzovanjem.

Za napolnitev grelnika vode odprite pipo za dotok mrzle vode z vodovoda in pipo mešalne baterije za vročo vodo. Po napolnitvi mora iz pipe za vročo vodo teči neprekinjen curek. Že lahko zaprete pipo mešalne baterije za vročo vodo.

Če želite izprazniti grelnik vode, najprej ga morate izključiti iz električnega omrežja.

Način izpraznjevanja grelnika vode za namestitvev NAD UMIVALNIKOM:

1. Zaprite pipo za dotok mrzle vode z vodovodnega omrežja v grelnik vode

2. Odprite pipo mešalne baterije za toplo vodo

3. Prekinite pritok vode v napravo. Odprite ventil za toplo vodo na mešalni bateriji. Odprite ventil 7 (slika 4a) da iztočite vodo iz boilerja. V primeru da le ta ne obstaja, lahko boiler izpraznite direktno skozi vhodno cev, s tem da ga predhodno izključite iz vodovodnega omrežja.



POMEMBNO: Pri izpraznjevanju grelnika vode morate poskrbeti, da ne bo prišlo do škode zaradi iztekajoče vode.

Način izpraznjevanja grelnika vode za namestitvev POD UMIVALNIKOM:

1. Izključite grelnik vode iz električnega omrežja

2. Demontirajte priključno vodovodno armaturo grelnika vode

3. Snemite grelnik vode z mesta, kjer je bil nameščen in ga obrnite tako, da cevi kažejo navzdol proti tlom, nato izlijte vodo v za to pripravljeno posodo. Počakajte, dokler ne odteče vsa voda iz grelnika vode.

V primeru, da tlak v vodovodni mreži presega zgoraj omenjene vrednosti v I. odstavku, je treba montirati reducirni ventil, sicer se boiler ne bo uporabljal pravilno. Proizvajalec ne prevzema nikakršnih odgovornosti, ki so posledica nepravilne uporabe naprave.

3. Priključitev grelnika vode na električno omrežje



POZOR! Preden priključite na električno omrežje prepričajte se, da je naprava polna vode.

3.1. **Pri modelih, ki so opremljeni z napajalnim kablom z vtičakom**, priključite tako, da vtaknete vtičak v vtičnico. Za izključitev iz električnega omrežja potegnite vtičak iz vtičnice.



POZOR! Vtičnica mora biti pravilno priključena na ločeni tokokrog, opremljen z varovalko. Ona mora biti ozemljena.

3.2. Grelniki vode z električnim kablom brez vtičnice

Naprava mora biti povezana na posebni tokovni krog električne inštalacije in zaščiten z varovalko, z določeno močjo električnega toka 16 A (moč 20 A > 3700 W). Povezava mora biti stalna, brez vtičnice. Tokovni krog mora biti zaščiten z varovalko in vgrajeno napravo, ki zagotavlja ločevaje polov pri prenapetosti kategorije III.

Povezava prevodnikov električnega kabla naprave je naslednja:

- Prevodnik rjave barve – k faznemu prevodniku električne inštalacije (L)
- Prevodnik modre barve – k nevtralnemu prevodniku električne inštalacije (N)
- Prevodnik rumeno-zelene barve – k zaščitnemu prevodniku električne inštalacije (⊕).

3.3. Pri modelih, ki niso opremljeni z napajalnim kablom z vtičakom

Naprava mora biti povezana na posebni tokovni krog električne inštalacije in zaščiten z varovalko, z določeno močjo električnega toka 16 A. Povezava se opravi s pomočju bakrenih enožilnih (trdih) prevodnikov – kabel 3x1,5 mm² za skupno moč 2000 W.

V električni krog, ki napaja napravo, mora biti vgrajena priprava za ločitev vseh polov v pogojih visoke napetosti kategorije III.

Za priključitev napajalnega kabla na grelnik vode morate odstraniti plastični pokrovček s pomočjo izvijača (Slika 5). Napajalne vodnike priključite v skladu z oznakami na priključkih varnostnega termostata, in sicer

- fazni vodnik na oznako A1 (oz. 11)
- ničelni vodnik na oznako B1 (oz. 21)
- zaščitni vodnik - obvezno na priključni vijak, označen z oznako .

Napajalni vodnik lahko pritrdite na plastično kontrolno ploščo s pomočjo kableske cikle. Po montaži namestite plastični pokrov nazaj!

Razlage k *Sliki 3*:

T1 - termoregulator; T2 - varnostni termostat; IL1 - svetlobni indikator; R - grelec

V. UPORABA NAPRAVE



Preden napravo vklopite, se prepričajte, da je pravilno priključena na električno omrežje. Preverite tudi, ali je napolnjena z vodo.

Grelnik vode (bojler) se vklopi s pomočjo naprave, ki je vgrajena v instalacijo in opisana v 3.2. točki V. odstavka, ali z električnim kablom z vtičem (pri modelih z električnim kablom z vtičem).

Razlaga k *fig. 6* - Režimi delovanja:

1.  proti zmrzovanju

 **POZOR:** Naprava mora biti vklopljena. Varnostni ventil in vodovodna napeljava morat biti zaščitena pred zmrzaljo.

2.  maksimalna temperatura
3.  (varčevanje električne energije) – v tem režimu se voda segreje do približno 60°C. Na ta način se zmanjša izguba toplote.
4. svetlobni indikator – v režimu gretja vode sveti rdeče, ko pa se voda zgreje in se termostat izklopi pa modro.
5. gumb regulatorja – nastavev temperature

Bojler z elektromehanskim upravljanjem POP-UP:

1. **pritisnite gumb, ki mora izskočiti – fig. 7a**
2. **nastavite temperaturo na bojlerju – fig. 7b**
Z nastavitvami določate temperaturo vode po svoji želji.
3. **pritisnite gumb, da se vrne v začetno pozicijo – fig. 7c.**

 **POZOR!** Enkrat mesečno nastavite gumb na pozicijo za maksimalno temperaturo za najmanj 24 ur (razen če naprava ne deluje neprestano v tem režimu). Tako zagotavljate bolj čisto ogrevano vodo.

VI. ANTIKOROZIJSKA ZAŠČITA - MAGNEZIJEVA ANODA

Magnezijeva zaščitna anoda dodatno ščiti notranjo površino kotla pred rjavenjem. Anoda je del, ki se obrabi, in ga je potrebno občasno zamenjati.

Glede na dolgotrajno brezhibno delovanje vašega grelnika vode, proizvajalec priporoča redni pregled stanja magnezijeve anode s strani strokovno usposobljene osebe in po potrebi zamenjavo, to se lahko opravi med rednim

vzdrževanjem naprave. Za zamenjavo se obrnite na pooblaščen servis!

VII. REDNO VZDRŽEVANJE

Pri normalni uporabi grelnika se zaradi visokih temperatur na grelcu nabira obloga apnenca /tako imenovani vodni kamen/. To zmanjša prenos toplote z grelca na vodo. Temperatura na površini grelca in okoli njega narašča. Je slišen značilen zvok /kot da bi voda vrela/. Termostat se začne bolj pogosto vklapljati in izklaplja. Lahko pa se "pomotoma" sproži tudi varnostni termostat. Zato vam proizvajalec priporoča preventivno vzdrževanje vašega grelnika vode na vsake dve leti, ki naj ga opravi pooblaščen servis. Zaščitno vzdrževanje mora vključevati čiščenje in pregled zaščitne anode (pri grelnikih vode z oblogo iz steklokeramike), ki jo je po potrebi treba zamenjati. Vsako preventivno vzdrževanje je potrebno vpisati v garancijski list in navesti datum preventivnega vzdrževanja, firmo izvajalca, ime serviserja, podpis.

Da bi počistili naprave, obrišite je z vlažno krpo. Za čiščenje ne uporabljajte abraziva ali topil. Ne oblivajte naprave z vodo.

Proizvajalec ne prevzema odgovornosti za posledice, do katerih je prišlo zaradi neupoštevanja teh navodil.



Navodila za varstvo okolja.

Stare električne naprave so surovine, zato ne sodijo med gospodinjske odpadke! Prosimo vas, da nas z vašim aktivnim prispevkom podprete pri naših prizadevanjih za ohranjanje virov in varovanju okolja in napravo oddate pri sprejemnih mestih (če so urejena).

I. VAŽNA PRAVILA

1. Cilj ovog tehničkog opisa sa uputstvom jeste da Vas upozna sa proizvodom i uslovima za njegovu pravilnu montažu i upotrebu. Uputstvo je namenjeno i ovlašćenim serviserima koji će obaviti prvobitnu montažu uređaja, demontirati ga i remontirati u slučaju potrebe.
2. Molim, imajte na umu da pridržavanje uputa sadržanih u ovom priručniku je u interesu kupca kupca, ali uz to je jedan od jamstvenih uslova navedenih u jamstvenoj karti, da bi mogao kupac da koristi besplatan servis u jamstvenom roku. Proizvođač nije odgovoran za oštećenja uređaja i bilo štete nastale kao rezultat rada i / ili instalacije koje ne udovoljavaju smernicama i uputama u ovom priručniku.
3. Električni bojler zadovoljava zahteve EN 60335-1, EN 60335-2-21.
4. Ovaj uređaj je namijenjen za korištenje od strane djece 8 i više od 8 godina i osobe sa smanjenim fizičkim, osjetljivih ili mentalnim sposobnostima ili osobe sa nedostatkom iskustva i znanja ako su pod nadzorom ili poučena u skladu sa sigurnim korištenjem uređaja i razumjeti opasnosti koje mogu nastati.
5. Djeca ne moraju se igrati s aparatom
6. Čišćenje i održavanje uređaja ne smije biti izvedeno od strane djece koja nisu pod nadzorom.



UPOZORENJE! Nepravilna montaža i povezivanje uređaja ga može učiniti opasnim za zdravlje i život potrošača, a da je moguće da dovede do teške i trajne posledice za njih, uključivo ali ne samo fizičke povrede i / ili smrt. Ovo isto može dovesti do oštećenja njegove nekretnine/ kvar i /ili uništavanje/ kao i onoga trećih osoba, koja su prouzrokovana poplavom/ eksplozijom i požarom.

Montaža i povezivanje na vodovodnu i električnu mrežu i puštanje u rad se moraju obaviti samo i jedino kvalifikovanim električarima i tehničarima, koji su ovlašćeni za popravku i instalaciju uređaja i su stekli svoju dozvolu na teritoriji države u kojoj se vrše montaža i puštanje u rad uređaja i u skladu sa propisima.



Zabranjene su bilo kakve promene i preuređenja u konstrukciji i električnoj šemi bojlera. U slučaju kada se utvrdi da je do toga došlo, garancija se poništava. Promene i preuređenja su uklanjanje bilo kojeg elementa koji je proizvođač ugradio, ugradnja dodatnih komponenata u bojler, zamena elemenata sa sličnima koje proizvođač nije odobrio.

Montaža

1. Bojler da se montira samo u prostorijama sa obezbeđenom normalnom zaštitom od požara.
2. Kod montaže u kupatilu bojler treba da se ugradi na takvom mestu na kojem neće biti zalivan vodom iz tuša ili pokretnog tuša.
3. On je namijenjen za uporabu samo u zatvorenim i grejanim prostorijama gde temperatura ne pada ispod 4°C, a nije dizajniran za rad u kontinuiranom protočnom režimu.
4. Okačite uređaj na nosećim konzolama koje su montirane na kućištu. Kačenje se obavlja pomoću dve kuke (min Ø 4 mm) čvrsto pričvršćene za zid (u setu za montažu).

Spajanje bojlera na vodovodnu mrežu

1. Namena uređaja je da obezbeđuje vruću vodu za komunalne objekte koji su priključeni na vodovodnu mrežu pritiska ne više od 6 bar (0,6 MPa)..
2. Obavezno mora da se montira nepovratni ventil sa kojim je bojler kupljen. On se montira na priključak za hladnu vodu u skladu sa strelicom na njemu koja ukazuje smer ulazne vode. Nije dozvoljena montaža bilo kakve druge zaustavne armature između ventila i bojlera.
Izuzetak: Ako lokalni propisi (pravila) zahtevaju korišćenje drugog sigurnosnog ventila ili uređaj (u skladu s EN 1487 i EN 1489), to se mora on kupiti naknadno. Za uređaje usklađene sa EN 1487 maksimalni oceni radni tlak mora biti 0,7 MPa. Za ostale sigurnosne ventile, tlak na koji su kalibrovani mora biti od 0,1 MPa manje od označenog na pločici uređaja. U tim slučajevima uzvratno sigurnosni ventil isporučen sa uređajem ne treba se koristiti.
3. Uzvratno sigurnosni ventil i cev iz njega na kotlu mora biti zaštićeni od smrzavanja. U slučaju drenaže sa crevom – njegov slobodan kraj mora uvek biti otvoren prema atmosferi (da nije uronjen).

Crijevo isto treba biti osigurano od smrzavanja.

4. U cilju bezbednog rada bojlera nepovratni ventil treba redovno da se čisti i pregledava da li funkcionise normalno (da nije blokiran) pri čemu u rejonima sa veoma tvrdom vodom treba da se čisti od nagomilanog kamenca. Ova usluga nije predmet garancijskog servisiranja.

5. Kako bi se izbegle štete korisniku i trećim licima u slučaju havarije sistema za snabdevanje toplom vodom, potrebno je da se bojler montira u prostorijama sa podnom hidroizolacijom i drenažom u kanalizaciji. Ni u kom slučaju ne stavljajte ispod bojlera stvari koje nisu vodootporne. Kada se bojler montira u prostorijama bez podne hidroizolacije, potrebno je da se ispod njega predvidi zaštitna kada sa kanalizacionom drenažom.

6. Za vreme eksploatacije - (režim grejanja vode) - to je normalno da voda kaplje iz drenažnog otvora sigurnosnog ventila. Isti mora biti ostavljen otvoren prema atmosferi. Mora se uzeti mere za uklanjanje ili prikupljanje iznosa proteklih količina kako bi se izbeglo oštećenje.

7. Ukoliko se temperatura u prostoriji snizi ispod 0°C, bojler mora da se istoči.

Kada je potrebno da se bojler istoči, obavezno najpre prekinite električno napajanje.

Postupak istakanja bojlera namenjenih za montažu IZNAD SUDOPERA:

1. Zatvaranje slavine za dotok hladne vode iz vodovodne mreže u bojler
2. Otvaranje slavine tople vode mešalice
3. Zaustavite dotok vode prema bojleru. Otvorite slavinu za toplu vodu na bateriji. Otvorite ventil 7 (fig. 4a) da istočite vodu iz bojlera. Ako u instalaciji nema takvog ventila, može da bude istočen direktno preko ulazne cevi, ali mora biti predhodno odvojen od cevovoda

Postupak istakanja bojlera namenjenog za montažu ISPOD SUDOPERA:

1. Isključite bojler iz električne mreže
2. Demontirajte veznu vodovodnu armaturu sa bojlera.
3. Demontirajte bojler sa mesta na kojem je okačen i okrenite ga cevima dole prema podu, isipajući vodu u za tu svrhu pripremljenu posudu. Pričekajte dok cela voda iz bojlera ne isteče.

Spajanje na električnu mrežu

1. Nemojte da uključujete bojler pre nego što ste se uverili da je pun vode.
2. Prilikom priključivanja bojlera na električnu mrežu mora da se pazi na pravilno spajanje zaštitnog voda.
3. Kod modela koji nemaju ugrađen napojni kabl sa utikačem u električnu šemu napajanja mora da se ugradi uređaj koji obezbeđuje razdvajanje svih polova u uslovima hiper napona kategorije III.
4. Ukoliko je napojni kabl (kod modela opremljenih takvim kablom) oštećen, mora da bude zamenjen od strane servisera ili lica sa odgovarajućom kvalifikacijom kako bi se izbegao bilo kakav rizik.
5. Za vreme zagrevanja uređaja može biti zviždanje buke (kipuće vode). To je normalno i ne predstavlja kvar. Buka se povećava s vremenom, a razlog je akumulirani vapnenac. Da biste uklonili buku, aparat treba se očistiti. Ova usluga nije pokriven jamstvom.

Poštovani klijenti,

Ekipa TESY-ja čestita vam na novoj kupovini. Nadamo se da će novi uređaj doprineti većem komforu u vašem domu.

II. TEHNIČKE KARAKTERISTIKE

1. Nazivna zapremina V, litri - vidi pločicu na uređaju
2. Nazivni napon - vidi pločicu na uređaju
3. Nazivna jačina - vidi pločicu na uređaju
4. Nazivni pritisak - vidi pločicu na uređaju



PAŽNJA! Ovo nije pritisak iz vodovodnu mrežu. To je najavljeno za uređaj i odnosi se na uslove sigurnosnih standarda.

5. Vrsta bojlera - zatvoreni akumulirajući grejač vode sa toplinskom izolacijom
6. Unutrašnje pokriće - GC - staklo - keramika
7. Dnevna potrošnja električne energije - vidi Prilog I.
8. Proglašeni profil opterećenja - vidi Prilog I.
9. Količina miješane vode na 40°C V40 u litrima - vidi Prilog I.
10. Maksimalna temperatura termostata - vidi Prilog I.
11. Fabrički zadate temperaturne postavke - vidi Prilog I.
12. Energetska efikasnost pri zagrevanju vode - vidi Prilog I.

III. OPIS I PRINCIP RADA

Uređaj se sastoji od kućišta, prirubnice, plastične kontrolne ploče i povratno - zaštitnog ventila.

1. Kućište se sastoji od čeličnog spremnika vode i spoljašnjeg plastičnog omotača sa toplinskom izolacijom između njih. Spremnik vode osiguran je sa dve cevi sa navojem G ½" za dovod hladne vode (sa plavim prstenom) i za ispuštanje tople (sa crvenim prstenom). Unutrašnji spremnik izrađen je od crnog čelika zaštićenog od korozije pomoću specijalnog staklokeramičkog pokrića.

2. Na prirubnici je ugrađen električni grejač i magnezijumova zaštitna anoda. Pomoću vijaka ona je montirana na spremniku vode.

Električni grejač služi za zagrevanje vode u spremniku, a njime upravlja termostat koji automatski održava određenu temperaturu.

Na plastičnoj kontrolnoj ploči ugrađeni su: tester /zavisno od modela/, podesivi termostat /zavisno od modela/, termoprekidač i signalne lampice.

Termoprekidač je uređaj za zaštitu od pregrevanja koji isključuje grejač iz električne mreže kada temperatura vode dostigne previsoke vrednosti. U slučaju da se taj uređaj aktivira, potrebno je da se obratite serviseru. Kontrolne lampice /zavisno od modela/ na kontrolnoj ploči pokazuju režim u kojem se uređaj nalazi.

Kod bojlera sa staklokeramičkim pokrićem Mg zaštitna anoda dodatno štiti unutrašnji spremnik od korozije.

3. Povratni zaštitni ventil sprečava potpuno pražnjenje uređaja kod obustavljanja dotoka hladne vode iz vodovodne mreže. On štiti uređaj od povećanja pritiska u spremniku vode do vrednosti veće od dozvoljene u režimu zagrevanja (! kod povećanja temperature pritisak se povećava) preko ispuštanja suvišne količine u drenažni otvor. Normalno je da u režimu zagrevanja vode iz drenažnog otvora curi voda i to treba da se ima u vidu kod montaže bojlera.



PAŽNJA! Nepovratni ventil ne može da zaštiti uređaj ukoliko je pritisak u vodovodu veći od propisanog za uređaj.

IV. MONTAŽA I PUŠTANJE U POGON



UPOZORENJE! Nepravilna montaža i povezivanje uređaja ga može učiniti opasnim za zdravlje i život potrošača, a da je moguće da dovede do teške i trajne posledice za njih, uključivo ali ne samo fizičke povrede i /ili smrt. Ovo isto može dovesti do oštećenja njegove nekretnine/ kvar i /ili uništavanje/ kao i onoga trećih osoba, koja su prouzrokovana poplavom/ eksplozijom i požarom.
Montaža i povezivanje na vodovodnu i električnu mrežu i puštanje u rad se moraju obaviti samo i jedino kvalifikovanim električarima i tehničarima, koji su ovlašćeni za popravku i instalaciju uređaja i su stekli svoju dozvolu na teritoriji države u kojoj se vrše montaža i puštanje u rad uređaja i u skladu sa propisima.

1. Montaža

Preporučuje se montiranje uređaja maksimalno blizu mesta za korišćenje tople vode, kako bi se smanjili gubici topline u cevovodu. Uređaj treba da se montira na takvom mestu da ne bi bio zalivan vodom.

- Bojlери koji su намењени за монтажу изнад судопера се монтирају на начин да су цевке за улаз/ излаз усмерене на доле (према поду просторије) .

Уређај виси на потпорним плочама постављеним на његовом кућишту. Вешање се врши на две кукe (min. Ø 4mm) устезно причвршћене на зид (укључене су у комплет за вешање).

- Бојлери који су намењени за монтажу испод судопера се монтирају на начин да су цевке за улаз/ излаз усмерене на вис (према таваници просторије).

Уређаји се могу слободно поставити на под или причврстити на зид. У случају да желите причврстити уређај на зид, вешање се врши на две кукe (min. Ø 4mm) устезно причвршћене на зид.



VAŽNO: Vrsta bojlera za montažu ISPOD/IZNAD sudopera navedena je na samom proizvodu. Konstrukcija noseće konzole kod bojlera za montažu **iznad/ispod** sudopera je univerzalna i omogućuje da rastojanje između kuka bude od 96 mm do 114 mm (sl.2) .

Radi potpune jasnoće montaže na zidu vidi sl. 2 (A - iznad sudopera; B - montaža ispod sudopera; C - za podnu montažu).



PAŽNJA! Kako bi se izbegle štete korisniku i trećim licima u slučaju havarije sistema za snabdevanje toplom vodom, potrebno je da se bojler montira u prostorijama sa podnom hidroizolacijom i drenažom u kanalizaciji. Ni u kom slučaju ne stavljajte ispod bojlera stvari koje nisu vodootporne. Kada se bojler montira u prostorijama bez podne hidroizolacije, potrebno je da se ispod njega predvidi zaštitna kada sa kanalizacijom drenažom.



Napomena: zaštitna kada nije u kompletu i bira je korisnik.

2. Spajanje bojlera na vodovodnu mrežu

Sl. 4a - montaža iznad sudopera

Sl. 4b - montaža ispod sudopera

Pri čemu: 1 - Ulazna cev; 2 - zaštitni ventil (0,8 MPa); 3 - reducir ventil (kod pritiska u cevovodu iznad 0,6 MPa); 4 - zaustavni ventil; 5 - levak sa vezom prema kanalizaciji; 6 - crevo; 7 - ventil za istakanje bojlera
Prilikom spajanja bojlera na vodovodnu mrežu mora da se vodi računa o obojnim oznakama (prstenima) na cevima: **PLAVO** - za hladnu (ulaznu) vodu, **CRVENO** - za vruću (izlaznu) vodu.
Obavezno mora da se montira povratni zaštitni ventil sa kojim je bojler kupljen. On se montira na priključak za hladnu vodu u skladu sa strelicom na njemu koja ukazuje smer ulazne vode.

 **Izuzetak:** Ako lokalni propisi (pravila) zahtevaju korišćenje drugog sigurnosnog ventila ili uređaj (u skladu sa EN 1487 i EN 1489), to se mora on kupiti naknadno. Za uređaje usklađene sa EN 1487 maksimalni oceni radni tlak mora biti 0,7 MPa. Za ostale sigurnosne ventile, tlak na koji su kalibrovani mora biti od 0,1 MPa manje od označenog na pločici uređaja. U tim slučajevima uzvratno sigurnosni ventil isporučen sa uređajem ne treba se koristiti.

 **PAŽNJA!** Ne dopušta se druga zaustavljajuća armatura između uzvratno sigurnosnog ventila (sigurnosni uređaj) i uređaja.

 **PAŽNJA!** Postojanje drugih (starih) povratnih zaštitnih ventila može da dovede do oštećenja bojlera i treba da se uklone.

 **PAŽNJA!** Nije dozvoljeno da se ventil montira na navojima dužine više od 10 mm, u protivnom to može da dovede do nepopravljivog kvara vašeg ventila i opasno je po vaš bojler.

 **PAŽNJA!** Uzvratno sigurnosni ventil i cev iz njega na kotlu mora biti zaštićeni od smrzavanja. U slučaju drenaže sa crevom – njegov slobodan kraj mora uvek biti otvoren prema atmosferi (da nije uronjen). Crijevo isto treba biti osigurano od smrzavanja.

Punjenje bojlera vodom vrši se odvijanjem vodovodne slavine za hladnu vodu i slavine mešalice za vruću vodu. Posle punjenja, iz mešalice treba da poteče neprekidan vodeni mlaz. Tek tada možete da zatvorite slavinu za toplu vodu. Kada je potrebno da se bojler istoči, obavezno najpre prekinite električno napajanje.

Postupak istakanja bojlera namenjenih za montažu IZNAD SUDOPERA:

1. Zatvaranje slavine za dotok hladne vode iz vodovodne mreže u bojler
2. Otvaranje slavine tople vode mešalice
3. Zaustavite dotok vode prema bojleru. Otvorite slavinu za toplu vodu na bateriji. Otvorite ventil 7 (fig. 4a) da istočite vodu iz bojlera. Ako u instalaciji nema takvog ventila, može da bude istočen direktno preko ulazne cevi, ali mora biti predhodno odvojen od cevovoda

 **VAŽNO:** Pri istakanju bojlera treba da se preduzmu mere za sprečavanje šteta usled curenja vode.

Postupak istakanja bojlera namenjenog za montažu ISPOD SUDOPERA:

1. Isključite bojler iz električne mreže
2. Demontirajte veznu vodovodnu armaturu sa bojlera.
3. Demontirajte bojler sa mesta na kojem je okačen i okrenite ga cevima dole prema podu, isipajući vodu u za tu svrhu pripremljenu posudu. Pričekajte dok cela voda iz bojlera ne isteče.

Ako tlak u vodovodnoj mreži prelazi navedenu vrednost u I stavku gore, potrebno je instalirati tlačni ventil, inače kotao neće raditi ispravno. Proizvođač ne preuzima odgovornost za probleme izazvane nepravilnom upotrebom uređaja.

3. Spajanje na električnu mrežu (sl. 3)

 **PAŽNJA!** Pre nego što uključite napajanje električnom energijom, ubedite se da je bojler napunjen vodom.

3.1. **Kod modela snabdevenih napojnim kablom u setu sa utikačem napajanje** se ostvaruje stavljanjem utikača u utičnicu. Isključivanje iz električne mreže ostvaruje se vađenjem utikača iz utičnice.

 **PAŽNJA!** Kontakt mora biti ispravno spojen na zaseban strujni krug predviđen s osiguračem. On mora biti uzemljen.

3.2. Kod modela sa montiranog napojnog kabla bez utikačem

Priključivanje bojlera na električnu mrežu ostvaruje se pomoću napojnog trožilnog bakrenog kabla 3x1,5 mm² na odvojeno strujno kolo zaštićeno 16 A prekidačem (20A za jačina > 3700W). U strujnom kolu napajanja uređaja treba da se predvidi montaža uređaja kojim se garantuje isključivanje svih polova u uslovima prenapona kategorije III.

Povezivanje napajajućih vodova mora da se izvede u skladu sa oznakama spojnice termoprekidača i to:

- fazovi na oznaku (L)
- neutralni na oznaku (N)
- obavezno je da se bezbednosni provodnik poveže sa navojnim spojem označenim sa (⏚)

3.3. Kod modela bez montiranog napojnog kabla sa utikačem.

Električnu mrežu ostvaruje se pomoću napojnog kabla sa bakarnim provodnikom 3x 1.5 mm² na odvojeno električno kolo zaštićeno prekidačem 16A. To se odnosi na bojlere sa jačinom struje do 2000 W uključivo.

U električnu šemu napajanja mora da se ugradi uređaj koji obezbeđuje razdvajanje svih polova u uslovima hiper napona kategorije III.

Da bi se napojni električni kabl priključio na bojler, potrebno je da se šrafci gerom skine plastični poklopac (sl. 5). Povezivanje napajajućih vodova mora da se izvede u skladu sa oznakama spojnice termoprekidača i to:

- vod faze povezati na spojnicu sa oznakom A1 (ili 11)
- vod nule povezati na spojnicu sa oznakom B1 (ili 21)
- zaštitni vod obavezno spojiti sa označenim vijkom (⏚).

Napojni vod može da bude pričvršćen uz plastičnu komandnu ploču pomoću kablovske obujmice. Posle spajanja plastični poklopac se ponovo montira u prvobitnom položaju!

Razjašnjenje uz sl. 3:

T1 - termoregulator; T2 - termoprekidač, IL1 - Svjetlosni indikator; R - grejač

V. RAD S UREĐAJEM

Pre prvog uključivanja uređaja, proverite je li bojler priključen i dali je pun vodom. Uključivanje bojlera se ostvaruje preko uređaj ugrađen u instalaciji, opisan u poglavljima 3.2. iz stava V ili priključenje utikača u utičnicu (ako model ima kabel s utikačem).

Objašnjenje na sliku 6:

Načini rada:

1. Pozicija (☼) protiv smrzavanja



PAŽNJA! Električno napajanje uređaja mora biti uključeno. Sigurnosni ventil i cjevovod iz njega prema aparatu moraju biti osigurani od smrzavanja.

2. Pozicija (⚙️) maksimalna temperatura
3. Pozicija (🍃) (ušteda električne energije) - U ovom načinu rada, temperatura vode doseže oko 60°C čime se smanjuje gubitak topline.
4. Svjetlosni indikator - u režimu grijanja svijetli crveno, a svijetli u plavom, kad je voda zagrijana i termostat je isključen.
5. Ručka regulatora - Namještanje temperature.

Bojlere elektromehanički kontrolom POP-UP:

1. Pritisnite skokne **slika 7a**.
2. Podesite temperaturu spremnika **slika 7b**.

Ova postavka omogućuje glatko da se postavi željena temperatura.

3. Pritisnite da bi se vratio **slika 7c**.



PAŽNJA! Jednom mjesečno, stavite ručicu u položaj za maksimalnu temperaturu u trajanju od 24 sata (osim ako uređaj radi stalno u ovom načinu rada). To osigurava veća higijena zagrijavane vode.

VI. ZAŠTITA OD KOROZIJE - ZAŠTITNA MAGNEZIJUMOVA ANODA

Zaštitna magnezijumova anoda štiti unutrašnju površinu rezervoara za vodu od korozije.

Ona je deo koji zbog habanja podleži periodičnoj zameni.

U cilju produžavanja radnog veka i bezbedne upotrebe bojlera proizvođač preporučuje periodičnu kontrolu stanja zaštitne magnezijumove anode od strane ovlašćenog serviseri i u slučaju potrebe zamenu. To može da se obavi za vreme periodične profilakse uređaja.

Za zamenu stupite u kontakt sa ovlašćenim serviserima!

VII. PERIODIČNO ODRŽAVANJE

U uslovima normalnog rada bojlera pod uticajem visoke temperature na površini grejača sakuplja se kamenac. To pogoršava izmenu toplote između grejača i vode. Na površini grejača i u zoni oko njega temperatura se povećava. Čuje se karakterističan šum proključale vode. Termostat počinje da se češće uključuje i isključuje. Moguće je da dođe do «lažnog» aktiviranja temperature zaštite. Zato proizvođač ovog uređaja preporučuje profilaksu vašeg bojlera svake dve godine od strane ovlašćenog servisa. Ova profilaksa treba da uključuje čišćenje i pregled zaštitne magnezijumove anode (kod bojlera sa staklokeramičkim pokrićem) i zamenu novom u slučaju potrebe.

Za čišćenje uređaja koristite vlažnu krpu. Ne koristite abrazivne preparate ili preparate sa razrjeđivačem. Nemojte sipati vodu na jedinicu.

Proizvođač ne snosi odgovornost za sve posledice koje su rezultat nepoštovanja ovog uputstva.



Uputstva za očuvanje životne sredine.

Stari uređaji sadrže vredne materijale i zbog toga ne treba da se odlažu zajedno sa komunalnim otpadom! Molimo vas da aktivno doprinesite očuvanju životne sredine i da odnesete uređaj na za to predviđena otkupna mesta (ukoliko takva postoje).

I. VAŽNA PRAVILA

1. Cilj ovog tehničkog opisanja i napatka za uporabu jest upoznati vas s proizvodom i s uvjetima njegove pravilne ugradnje i eksploatacije. Napatuk je namijenjen je ovlaštenim serviserima koji će izvršiti prvobitnu ugradnju uređaja, demontirati i remontirati ga u slučaju kvara.
2. Molim, imajte na umu da pridržavanje uputa sadržanih u ovom priručniku je prvenstveno za dobrobit kupca, ali uz to je jedan od jamstvenih uvjeta navedenih u jamstvenoj karti, da bi mogao kupac da koristi besplatan servis u jamstvenom roku. Proizvođač nije odgovoran za oštećenja uređaja i bilo štete nastale kao rezultat rada i / ili instalacije koje ne udovoljavaju smjernicama i uputama u ovom priručniku.
3. Električni bojler udovoljava zahtjevima EN 60335-1, EN 60335-2-21.
4. Ovaj uređaj je namijenjen za korištenje od strane djece 8 i više od 8 godina i osobe sa smanjenim fizičkim, osjetljivih ili mentalnim sposobnostima ili osobe sa nedostatkom iskustva i znanja ako su pod nadzorom ili poučena u skladu sa sigurnim korištenjem uređaja i razumjeti opasnosti koje mogu nastati.
5. Djeca ne moraju se igrati s aparatom.
6. Čišćenje i održavanje uređaja ne smije biti izvedeno od strane djece koja nisu pod nadzorom.

⚠ PAŽNJA! Nepravilna ugradnja i priključak uređaja može ga učiniti opasnim po zdravlje korisnika, moguće je imati ozbiljne i kontinuirane posljedice za njih, uključujući, ali ne ograničavajući se na fizičke ozljede i / ili smrt. Također može uzrokovati štetu njihovih nekretnina/ štete i/ ili uništavanje/, isto i onoga trećih osoba, uzrokovane, uključujući ali ne samo poplavom, eksplozijom i požarom.

Ugradnja, priključak na vodovod i struju i puštanje u pogon smiju obaviti samo i jedino ovlašćeni električari i tehničari za popravak i ugradnju uređaja, koji su stekli nadležnost na području države u kojoj se vrše instalacija i puštanje u pogon uređaja u skladu s propisima.

⚠ Zabranjene su bilo kakve preinake i preuređenja u konstrukciji i električnoj shemi bojlera. U slučaju kada se utvrdi da je do toga došlo, garancija se poništava. Preinake i preuređenja su uklanjanje bilo kojeg elementa koji je proizvođač ugradio, ugradnja dodatnih komponenta u bojler, zamjena elemenata sa sličnima koje proizvođač nije odobrio.

Ugradnja

1. Bojler montirati samo u prostorijama s osiguranom normalnom protupožarnom zaštitom.
2. Uređaj treba montirati na takvom mjestu da ne bi bio zalijevan vodom.
3. On je namijenjen za uporabu samo u zatvorenim i grijanim prostorijama gdje temperatura ne pada ispod 4 °C, a nije dizajniran za rad u kontinuiranom protočnom režimu.
4. Uređaj okačiti na nosećim konzolama koje su na kućištu. Kačenje obavljati pomoću dvije kuke (min Ø 4mm) čvrsto pričvršćene za zid (u setu za ugradnju).

Spajanje bojlera na vodovodnu mrežu

1. Namjena je ovog uređaja da osigura vruću vodu za komunalne objekte s vodovodnom mrežom s pritiskom ne više od 6 atm (0,6 MPa).
2. Obvezno se mora ugraditi povratni zaštitni ventil s kojim je bojler kupljen. On se ugrađuje na priključak za hladnu vodu u skladu sa strijelicom na njemu koja ukazuje smjer ulazne vode.

Iznimka: Ako lokalni propisi (pravila) zahtijevaju korištenje drugog sigurnosnog ventila ili uređaj (u skladu s EN 1487 i EN 1489), to se mora on kupiti naknadno. Za uređaje sukladni sa EN 1487 maksimalni ocijeni radni tlak mora biti 0,7 MPa. Za ostale sigurnosne ventile, tlak

na koji su kalibrovani mora biti od 0,1 MPa manje od označenog na pločici uređaja. U tim slučajevima uzvratni sigurnosni ventil isporučen sa uređajem ne smiju se koristiti.

3. Uzvratno sigurnosni ventil i cijev iz njega na kotlu mora biti zaštićeni od smrzavanja. U slučaju drenaže sa crijevom – njegov slobodan kraj mora uvijek biti otvoren prema atmosferi (da nije uronjen). Crijevo isto treba biti osigurano od smrzavanja.

4. U cilju sigurnog rada bojlera povratni zaštitni ventil treba redovno čistiti i pregledavati je li u funkciji (da nije blokiran) pri čemu u područjima s veoma tvrdom vodom treba ga čistiti od nagomilanog kamenca. Ova usluga nije predmet garancijskog servisa.

5. Kako bi se izbjegle štete korisniku i trećim osobama u slučaju havarije sistema za opskru toplom vodom, potrebno je bojler ugraditi u prostorijama s podnom hidroizolacijom i drenažom u kanalizaciji. Ni u kom slučaju ne stavljati ispod bojler stvari koje nisu vodootporne. Kada se bojler ugrađuje u prostorijama bez podne hidroizolacije, potrebno je ispod njega predvidjeti zaštitnu kadu s kanalizacijskom drenažom.

6. Za vrijeme eksploatacije - (režim grijanja vode) - to je normalno da voda kaplje iz drenažnog otvora sigurnosnog ventila. Isti mora biti ostavljen otvoren prema atmosferi. Mora se uzeti mjere za uklanjanje ili prikupljanje iznosa proteklih količina kako bi se izbjeglo oštećenje.

7. Kada postoji vjerojatnoća da temperatura u prostoriji padne ispod 0 °C, bojler treba istočiti.

Kada je potrebno bojler istočiti, obvezno najprije prekinite električno napajanje.

Postupak istakanja bojlera namijenjenih za ugradnju IZNAD SUDOPERE:

1. Zatvaranje slavine za dotok hladne vode iz vodovodne mreže u bojler
2. Otvaranje slavine tople vode mješalice
3. Obustavite dovod vode u uređaj. Otvorite ventil tople vode mješalice. Otvorite ventil 7 (slika 4a) kako bi voda iscurila iz bojlera. Ukoliko takav ventil nije ugrađen, bojler se može isprazniti izravno iz ulazne cijevi s tim da se prethodno mora odvojiti od vodovoda.

Postupak istakanja bojlera namijenjenog ugradnji ISPOD LAVABOA:

1. Isključiti bojler iz električne mreže
2. Demontirati veznu vodovodnu armaturu s bojlera.
3. Demontirati bojler s mjesta na kome je okačen i okrenuti ga cijevima dolje prema podu, ispušajući vodu u za tu svrhu pripremljenu posudu. Pričekati dok cijela voda iz bojlera ne isteče.

Spajanje na električnu mrežu

1. Nemojte uključivati bojler prije nego što ste se uvjerali da je pun vode.
2. Prilikom priključivanja bojlera na električnu mrežu mora se paziti na pravilno spajanje zaštitnog voda (za modele bez napojnog kabla s utikačem).
3. Kod modela bez napojnim kablom u setu s utikačem napajanje, uređaj mora biti spojen na zaseban strujni krug od stacionarne električne instalacije. U električnu shemu napajanja mora se ugraditi uređaj koji osigurava razdvajanje svih polova u uvjetima hiper napona kategorije III.
 - Ukoliko je napojni kabl (kod modela koji su opremljeni njime) oštećen, mora se zamijeniti od instalatera ili od osobe sa sličnom kvalifikacijom, kako bi se izbjegao rizik
4. Tijekom zagrijavanja uređaja može biti zviždanje buke (kipuće vode). To je normalno i ne predstavlja kvar. Buka se povećava s vremenom, a razlog je akumulirani vapnenac. Da biste uklonili buku, aparat treba se očistiti. Ova usluga nije pokriven jamstvom.

Štovani klijenti,

Ekipe TESI - ja srdačno vam čestita kupovinu novog proizvoda. Nadamo se da će novi uređaj pridonijeti poboljšanju komfora u vašem domu.

II. TEHNIČKE KARAKTERISTIKE

1. Nazivna zapremina V, litre - vidi pločicu na uređaju
2. Nazivni napon - vidi pločicu na uređaju
3. Nazivna jačina - vidi pločicu na uređaju
4. Nazivni pritisak - vidi pločicu na uređaju



PAŽNJA! Ovo nije pritisak iz vodovodnu mrežu. To je najavljeno za uređaj i odnosi se na zahtjeve sigurnosnih standarda.

5. Vrsta bojlera - zatvoreni akumulirajući grijač vode, s toplinskom izolacijom
6. Unutarnje pokrivanje - GC - staklo - keramika
7. Dnevna potrošnja električne energije - vidi Prilog I.
8. Proglašeni profil opterećenja - vidi Prilog I.
9. Količina miješane vode na 40°C V40 u litrama - vidi Prilog I.
10. Maksimalna temperatura termostata - vidi Prilog I.
11. Tvornički zadate temperaturne postavke - vidi Prilog I.
12. Energetska učinkovitost pri zagrijavanju vode - vidi Prilog I.

III. OPISANJE I PRINCIP RADA

Uređaj se sastoji od kućišta, prirubnice, plastične kontrolne ploče i povratno - zaštitnog ventila.

1. Kućište se sastoji od čeličnog spremnika vode i spoljnog plastičnog omotača s toplinskom izolacijom između njih. Spremnik vode osiguran je s dvije cijevi s navojem G ½" za dovod hladne vode (s plavim prstenom) i za ispuštanje tople (s crvenim prstenom). Unutarnji spremnik izrađen je od crnog čelika zaštićen od korozije specijalnim staklokeramičkim pokrivačem.
2. Na prirubnici je ugrađen električni grijač i magnezijumova zaštitna anoda. Pomoću vijaka ona je montirana na spremniku vode.

Električni grijač služi za zagrijavanje vode u spremniku, a njime upravlja termostat koji automatski održava određenu temperaturu.

Na plastičnoj kontrolnoj ploči ugrađeni su: tester / ovisno o modelu/, podesivi termostat /ovisno o modelu/, termoprekidač i signalne žarulje.

Termoprekidač je uređaj za zaštitu od pregrijavanja koji isključuje grijač iz električne mreže kada temperatura vode dostigne previsoke vrijednosti. U slučaju aktiviranja tog uređaja, potrebno je obratiti se serviseru.

Kontrolne žaruljice /ovisno o modelu/ na kontrolnoj ploči pokazuju režim u kojem se uređaj nalazi. Mg zaštitna anoda dodatno štiti unutarnji spremnik od korozije kod bojlera sa staklokeramičkim pokrivačem.

3. Povratni zaštitni ventil sprječava potpuno pražnjenje uređaja kod obustavljanja dotoka hladne vode iz vodovodne mreže. On štiti uređaj od povećanja pritiska u spremniku vode do vrijednosti veće od dopuštene u režimu zagrijavanja (! kod povećanja temperature pritisak se povećava) preko ispuštanja suviše količine u drenažni otvor. Normalno je da u režimu zagrijavanja voda iz drenažnog otvora curi voda i to treba imati u obzir kod ugradnje bojlera.



POZOR! Nepovratni ventil ne može zaštititi uređaj ukoliko je tlak u vodovodu veći od propisanog za uređaj.

IV. UGRADNJA I PUŠTANJE U POGON



PAŽNJA! Nepravilna ugradnja i priključak uređaja može ga učiniti opasnim po zdravlje korisnika, moguće je imati ozbiljne i kontinuirane posljedice za njih, uključujući, ali ne ograničavajući se na fizičke ozljede i / ili smrt. Također može uzrokovati štetu njihovih nekretnina/ štete i/ ili uništavanje/, isto i onoga trećih osoba, uzrokovane, uključujući ali ne samo poplavom, eksplozijom i požarom. Ugradnja, priključak na vodovod i struju i puštanje u pogon smiju obaviti samo i jedino ovlašćeni električari i tehničari za popravak i ugradnju uređaja, koji su stekli nadležnost na području države u kojoj se vrše instalacija i puštanje u pogon uređaja u skladu s propisima.

1. Ugradnja

Preporučuje se ugraditi uređaj maksimalno blizu mjesta za korištenje tople vode, kako bi se smanjili gubici topline u cjevovodu. Uređaj treba montirati na takvom mjestu da ne bi bio zalijevan vodom.

- Bojleri namijenjeni za ugradnju iznad sudopera ugrađuju se na takav način da su ulazne / izlazne cijevi usmjerene prema dole (prema podu sobe) .

Uređaj visi na potpornim pločama smještenim na njegovom kućištu. Vješanje se vrši na dvije kuke najmanje (min. Ø 4mm) čvrsto pričvršćene na zid (uključene su u komplet za vješanje).

- Bojleri namijenjeni za ugradnju ispod sudopera ugrađuju se na takav način da su ulazne / izlazne cijevi usmjerene prema gore (prema stropu sobe) .

Uređaji se mogu slobodno postaviti na pod ili pričvrstiti na zid. U slučaju da želite pričvrstiti uređaj na zid, vješanje se vrši na dvije kuke (min. Ø 4mm) čvrsto pričvršćene na zid.



VAŽNO: Vrsta bojlera za ugradnju ISPOD/IZNAD sudopere navedena je na samom proizvodu.

Konstrukcija noseće konzole kod bojlera za montažu iznad/ispod sudopere je univerzalna i omogućuje da rastojanje između kuka bude od 96 mm do 114 mm (sl. 2). Radi potpune jasnoće ugradnje na zidu vidi sl. 2 (A - iznad sudopere; B - montaža ispod sudopere ; C - kod bojlera za podnu montažu).



POZOR! Kako bi se izbjegle štete korisniku i trećim osobama u slučaju havarije sistema za opskrbu toplom vodom, potrebno je bojler ugraditi u prostorijama s podnom hidroizolacijom i drenažom u kanalizaciji. Ni u kom slučaju ne stavljati ispod bojler stvari koje nisu voodootporne. Kada se bojler ugrađuje u prostorijama bez podne hidroizolacije, potrebno je ispod njega predvidjeti zaštitnu kadu s kanalizacijskom drenažom.



Primjedba: zaštitna kada nije u kompletu i bira je korisnik.

2. Spajanje bojlera na vodovodnu mrežu

Sl. 4a - za iznad sudopere ugradnju

Sl. 4b - za montažu ispod sudopere

Pri čemu: 1 - Ulazna cijev; 2 - sigurnosni ventil (0,8 MPa); 3 - reducir ventil (kod pritiska u cjevovodu iznad 0,7MPa); 4 - zaustavni ventil; 5 - lijevak s vezom prema kanalizaciji; 6 - crijevo; 7 - ventil za pražnjenje bojlera
Prilikom spajanja bojlera na vodovodnu mrežu, mora se voditi računa o obojanim oznakama (prstenima) na cijevima: **PLAVO** - za hladnu (ulaznu) vodu, **CRVENO** - za vruću (izlaznu) vodu. Obvezno se mora ugraditi povratni zaštitni ventil s kojim je bojler kupljen. On se ugrađuje na priključak za hladnu vodu u skladu sa strjelicom na njemu koja ukazuje smjer ulazne vode.



Iznimka: Ako lokalni propisi (pravila) zahtijevaju korištenje drugog sigurnosnog ventila ili uređaj (u skladu s EN 1487 i EN 1489), to se mora on kupiti naknadno. Za uređaje sukladni sa EN 1487 maksimalni ocijeni radni tlak mora biti 0,7 MPa. Za ostale sigurnosne ventile, tlak na koji su kalibrovani mora biti od 0,1 MPa manje od označenog na pločici uređaja. U tim slučajevima uzvratni sigurnosni ventil isporučen sa uređajem ne smiju se koristiti.



POZOR! Postojanje drugih (starih) nepovratnih ventila može dovesti do oštećenja bojlera i treba ih ukloniti.



POZOR! Postojanje drugih (starih) povratnih zaštitnih ventila može dovesti do oštećenja bojlera i treba ih ukloniti.



POZOR! Nije dopušteno montirati ventil na navojima duljine više od 10 mm, u protivnom to može dovesti do nepopravljivog kvara vašeg ventila i opasno je po vaš bojler.



POZOR! Kod bojlera za okomitu ugradnju sigurnosni ventil mora biti vezan na ulaznu cijev kod skinutog plastičnog panela uređaja.

! **POZORI!** Uzvratno sigurnosni ventil i cijev iz njega na kotlu mora biti zaštićeni od smrzavanja. U slučaju drenaže sa crijevom – njegov slobodan kraj mora uvijek biti otvoren prema atmosferi (da nije urođen). Crijevo isto treba biti osigurano od smrzavanja.

Punjenje bojlera vodom vrši se odvijanjem vodovodne slavine za hladnu vodu i odvijanjem slavine mješalice za vruću vodu. Poslije punjenja, iz mješalice treba poteći neprekidni vodeni mlaz. Tek tada možete zatvoriti slavinu za toplu vodu.

Kada je potrebno bojler istočiti, obvezno najprije prekinite električno napajanje.

Postupak istakanja bojlera namijenjenih za ugradnju IZNAD SUDOPERE:

1. Zatvaranje slavine za dotok hladne vode iz vodovodne mreže u bojler
2. Otvaranje slavine tople vode mješalice
3. Obustavite dovod vode u uređaj. Otvorite ventil tople vode mješalice. Otvorite ventil 7 (slika 4a) kako bi voda iscurila iz bojlera. Ukoliko takav ventil nije ugrađen, bojler se može isprazniti izravno iz ulazne cijevi s tim da se prethodno mora odvojiti od vodovoda.

! **VAŽNO:** Pri istakanju bojlera treba poduzeti mjere za sprječavanje šteta uslijed curenja vode.

Postupak istakanja bojlera namijenjenog ugradnju

ISPOD LAVABOA:

1. Isključiti bojler iz električne mreže
2. Demontirati veznu vodovodnu armaturu s bojlera.
3. Demontirati bojler s mjesta na kome je okecan i okrenuti ga cijevima dolje prema podu, ispujajući vodu u za tu svrhu pripremljenu posudu. Pričekati dok cijela voda iz bojlera ne isteče.

Ako tlak u vodovodnoj mreži prelazi navedenu vrijednost u I stavku gore, potrebno je instalirati tlačni ventil, inače kotao neće raditi ispravno. Proizvođač ne preuzima odgovornost za probleme izazvane nepravilnom uporabom uređaja

3. Spajanje na električnu mrežu (sl. 3)

! **POZORI!** Prije nego što uključite napajanje električnom energijom ubedite se da je bojler napunjen vodom.

3.1. Kod modela snabdijevanih napojnim kablom u setu s utikačem napajanje se ostvaruje stavljanjem utikača u utičnicu. Isključivanje iz električne mreže ostvaruje se vađenjem utikača iz utičnice.

! **POZORI!** Kontakt moraj biti ispravno spojen na zaseban strujni krug predviđen s osiguračem. On mora biti uzemljen.

3.2. Vodogrijači opremljeni kablom napajanje bez utikača

Uređaj mora biti spojen na zaseban strujni krug od stacionarne električne instalacije, osiguran osiguračem sa objablenom nominalnom strujom 16A (20A za snagu > 3700W). Veza bi trebala biti trajna – bez utikača.

Strujni krug mora biti osiguran osiguračem i ugrađenim uređajem koji ga osigurava isključenje svih polova u uvjetima hipertenzije kategorije III.

Spajanje kablova napajanja kabla napajanja uređaja treba se izvršiti kako slijedi:

- kabel smeđe boje izolacije – na fazni kabel električne instalacije (L)
- kabel plave boje izolacije – na neutralni kabel električne instalacije (N)
- kabel žuto-zelene boje izolacije – na zaštitni kabel električne instalacije (PE)

3.3. Vodogrijači opremljeni kablom napajanje s utikača.

Uređaj mora biti spojen na zaseban strujni krug od stacionarne električne instalacije, osiguran osiguračem sa objablenom nominalnom strujom 16A. Veza se ostvaruje s mjedenim jednožilnim (čvrsti) kablovima - kabel 3x1,5 mm² za ukupnu snagu 2000W.

U električnu shemu napajanja mora se ugraditi uređaj koji osigurava razdvajanje svih polova u uvjetima hiper napona kategorije III.

Da bi se napojni električni kabl priključio na bojler, potrebno je odvijaćem skinuti plastični poklopac.

Povezivanje napajajućih vodova mora se izvesti u skladu s oznakama spojnika termoprekidača i to:

- vod faze povezati na spojnicu s oznakom A1 (ili 11)
- vod nule povezati na spojnicu s oznakom B1 (ili 21)
- sigurnosni vod obvezno spojiti s označenim vijkom

Napojni vod može biti pričvršćen uz plastičnu komandnu ploču pomoću kablovske obujmice. Poslije spajanja plastični poklopac ponovo ugraditi u prvobitnom položaju!

Razjašnjenje uz sl. 3: T1 - termoregulator; T2 - termoprekidač; IL1 - sSvjetlosni indikator; R - grijaač.

V. RAD S UREĐAJEM

Prije prvog uključivanja uređaja, provjerite je li bojler pravilno priključen i dali je pun vodom.

Uključivanje bojler se ostvaruje preko uređaj ugrađen u instalaciji, opisan u poglavljima 3.2. iz stavka V ili priključenje utikača u zidnu utičnicu (ako model ima kabel s utikačem).

Objašnjenje na slici 6:

Režimi rada:

1. Pozicija (☼) protiv smrzavanja
PAŽNJA! Električno napajanje uređaja mora biti uključeno. Sigurnosni ventil i cjevovod iz njega prema aparatu moraju biti osigurani od smrzavanja
2. Pozicija (⚙) maksimalna temperatura
3. Pozicija (🍃) (ušteda električne energije) - U ovom načinu rada, temperatura vode doseže oko 60 °C čime se smanjuje gubitak topline.
4. Svjetlosni indikator - u režimu grijanja svijetli crveno, a svijetli u plavom, kad je voda zagrijana i termostat je isključen.
5. Ručka regulatora – Podešavanje temperature

Bojleri s elektromehaničkim kontrolom POP-UP:

1. Pritisnite tipku da skokne slika 7a
2. Podesite temperaturu bojlera slika 7b Ova postavka omogućuje glatko da se postavi željena temperatura
3. Pritisnite tipku da bi se vratila slika 7c

! **PAŽNJA!** Jednom mjesečno, stavite ručicu u položaj za maksimalnu temperaturu u trajanju od 24 sata (osim ako uređaj radi stalno u ovom načinu rada). To osigurava veća higijena zagrijavane vode.

VI. ZAŠTITA OD KOROZIJE - ZAŠTITNA MAGNEZIUMOVA ANODA

Zaštitna magnezijumska anoda štiti unutarnju površinu spremnika za vodu od korozije.

Ona je dio koji zbog habanja podliježe periodičkoj zamjeni.

U cilju produljenja radnog vijeka i sigurne uporabe bojlera proizvođač preporuča periodičku kontrolu stanja zaštitne magnezijske anode od ovlaštenog serviseri i zamjenu u slučaju potrebe. To se može obaviti za vrijeme periodičke profilakse uređaja.

Za zamjenu stupiti u kontakt s ovlaštenim serviserima!

VII. PERIODIČNO ODRŽAVANJE

U uvjetima normalnog rada bojlera pod utjecajem visoke temperature na površini grijača sakuplja se kamenac. To pogoršava izmjenu topline između grijača i vode. Temperatura na površini grijača i u zoni oko njega se povisuje. Čuje se karakterističan šum kipuće vode. Termostat se počinje češće uključivati i isključivati. Moguće je doći do «lažnog» aktiviranja temperature zaštite. Stoga proizvođač ovog uređaja preporuča profilaksu vašeg bojlera svake dvije godine od ovlaštenog servisa. Ova profilaksa mora uključivati čišćenje i pregledavanje zaštitne magnezijske anode (kod bojlera sa staklokeramičkim pokrićem) i zamjenu novom u slučaju potrebe.

Za čišćenje uređaja koristite vlažnu krpu. Ne koristite abrazivne preparate ili preparate sa razrjeđivačem. Nemojte sipati vodu na jedinicu.

Proizvođač ne snosi odgovornost za sve posljedice koje su rezultat nepoštivanja ovog naputka.

Upute za zaštitu okoliša.

Stari električni uređaji sadrže vrijedne materijale te se stoga ne smiju odlagati skupa s komunalnim otpadom! Molimo Vas aktivno pridonosite zaštiti okoliša i odnesite uređaj na za to predviđena otkupna mjesta (ukoliko ih ima).



I. RREGULLA TË RËNDËSISHME

1. Ky përshkrim teknik dhe instuksioni për shfrytëzimin ka për synim t'Ju njoh me artikullin dhe kushtet për montimin e tij të rregullt dhe shfrytëzimin e drejtë. Instruksioni është i destinuar për teknik të licenzuar, të cilat do ta montojnë aparatin, do ta demontojnë dhe riparojnë në rast defekti.
2. Ju lutemi, duhet të keni parasysh se respektimi i instruksioneve në këtë udhëzues është para se të gjithash në interes të blerësit, por ndërkohë është edhe një prej kushteve të garancisë, të përshkuara në kartën e garancisë, që të mund blerësi ta përdorë shërbimin falas që ofrohet nga garancia. Prodhuesi nuk përgjigjet për dëmtime në aparatin ose dëme të mundshme të shkaktuara si rezultat i eksploatimit dhe/ose montimit, që nuk iu përgjigjen instruksioneve në këtë udhëzues.
3. Bojleri elektrik i përgjigjet të gjitha kërkesave të EN 60335-1, EN 60335-2-21.
4. Ky Kjo pajisje u destinua për përdorim nga fëmijë në moshën 8 vjeçe ose mbi moshën 8 vjeçe, nga njerëz me aftësi të kufizuara fizike, emocionale dhe mendore, ose nga njerëzit të cilët nuk kanë përvojë ose njohuri, nëse janë nën mbikëqyrje ose të instruktuar në përputhje me përdorimin e parrezikshëm të pajisjes dhe nëse i kuptojnë rreziqet të cilat mund të shkaktohen.
5. Fëmijët të mos luajnë me pajisjen.
6. Pastrimi dhe mirëmbajtja e pajisjes të mos bëhet nga fëmijë pa mbikëqyrje.

⚠ VINI RE! *Montimi i gabuar dhe lidhja e pa drejtë të aparatit do ta bëjë i rrezikshëm për shëndetin dhe jetën e konsumatorëve që mund të shkaktojë pasoja të rënda dhe të qëndrueshme për ata, duke përfshirë por jo vetëm dëmtime fizike dhe/ose vdekje. Kjo mund të çojë në dëmtime të pronësisë së tyre /prishjen dhe /ose shkatërimin e tyre/, sikurse të asaj të palëve të tretë të shkaktuara, duke përfshirë jo vetëm nga përmbajtje, plasje dhe zjarri.*

Montimi, lidhja ndaj rrjetit të ujësjellësit dhe elektrik dhe vënia në shfrytëzim duhet të kryhet vetëm nga një teknik i kualifikuar elektrikist dhe teknikë për riparimin dhe montimin e aparatit që kanë fituar licencën përkatëse e tyre në territorin e shtetit në të cilin kryhen montimet dhe vënia në shfrytëzim të aparatit dhe në përputhje me rregulloret për përdorimin.

⚠ *Ndalohet çdo ndryshim dhe rikostruksioni i konstrukcionit dhe skemën elektrike të bijlerit. Në rast konstatim të ndryshimeve të tilla garancia e aparatit skadohet. Ndryshime dhe rikostruksione quhet çdo heqje e elementeve të përdorura nga prodhuesi, montimin e komponentëve shtesë të bojleri, ndrimin e elementëve me analogë që nuk janë miratuar nga prodhuesi.*

Montimi

1. Bojleri duhet të montohet vetëm në ambiente me siguri normale kundër zjarrit.
2. Në rast montimi në banjon, ai duhet të montohet në një vend të tillë që të mos laget nga uji i dushit ose prej dushit të lëvizshëm.
3. Ai është i destinuar për eksploatim vetëm në ambiente të mbyllura dhe të ngrohta, në të cilat temperatura nuk ulët nën 4°C dhe nuk është i destinuar të punojë në regjim të pandërprerë dhe të vazhdueshëm.
4. Aparati varet nëpërmjet pllakëzave mbajtëse të montuara mbi korpusin e tij. Varimi bëhet me dy kanxha (min. Ø 4 mm) të mbërthyera shumë mirë në murin (që përfshihen në kompleksin e varimit).

Lidhja e bojlerit me rrjeti i ujësjellësit

1. Aparati është i destinuar për të siguruar me ujë të nxehtë objekte banimi, që kanë një rrjet ujësjellës me presion jo më shumë se 6 bar (0,6 MPa).
2. Është e detyrueshme montimi i valvolëkthimi - siguroese, me të cilën është blerë bojleri.

Ajo vendoset në hyrjen e ujit të ftohtë sipas shigjetës mbi korpusin e saj, që tregon drejtimin e lëvizjes së ujit hyrës. Nuk lejohet ndonjë armatesë mbyllëse midis valvolës dhe aparatit.

Përjashtim: Nëse normat vendase kërkojnë përdorimin e valvuleve të tjerë të sigurisë ose pajisje (që i përgjigjet EN 1487 ose EN 1489), atëherë duhet ta blihet suplementarisht. Për pajisje të cilat iu përgjigjen EN 1487 intensiteti maksimal i shpallur i punës duhet të jetë 0.7 MPa. Për valvule të tjera të sigurisë, presionin në të cilin u kalibruan duhet të jetë 0.1 MPa nën të shënuarit në tabelën e aparatit. Në këto raste valvula-kthimi sigurie që dorëzohet me aparatin nuk duhet të përdoret.

3. Valvula-kthimi sigurie dhe tubacioni prej saj ndaj bojlerit duhet të mbrohen nga ngrirja. Gjatë drenimit me marçuk – fundi i tij i lirë gjithmonë duhet të jetë i hapur ndaj atmosferës (të mos jetë i

mbytur). Markuçi gjithashtu duhet të sigurohet kundër ngrirjes.

4. Për punë të sigurt e bojlerit, valvolëkthimi – sigururuese duhet të pastrohet rregullisht dhe të kontrollohet a funksionon normalisht /pa bllokim/, në rajonet me ujë gëlqereje të pastrohet nga gëlqeren e grombulluar. Ky shërbim nuk është objekt i garancisë.

5. Për të evituar dëmtime të përdoruesit dhe personave të tretë, në rast defekt në sistemin e furnizimit me ujë të ngrohtë, është e nevojshme aparati të montohet në ambiente që kanë hidroizolim të dyshemesë dhe drenazh në kanalizimin. Në asnjë mënyrë mos vendosni nën aparatit sende që nuk janë të qëndrueshme ndaj ujit. Në rast montimi në ambiente që nuk kanë hidroizolim të dyshemesë është e nevojshme të bëhet një vaskë nën tij me drenazh në kanalizimin.

6. Gjatë eksploatimit – (regjim i ngrohjes së ujit) – është normalisht të pikojë ujë nga vrima e kullimit e valvulës sigurie. Ajo duhet të mbetet e hapur ndaj atmosferës. Duhet të ndërmerren të gjitha masat për heqjen dhe grumbullimin e sasive të derdhura për shmangen e demave..

7. Në rast se ka mundësi që temperatura në aneks të bijë nën 0°C, bojleri duhet të zbrazet.

Kur nevojitet zbrazja e bojlerit në radhë të parë është e nevojshme të ndërpritet ushqimi elektrik i bojlerit.

Regullat për zbrazja e bojlerit i destinuar për montim MBI LAVAMANËN:

1. Mbyllja e rubinetit për furnizimi i bojlerit me ujë të ftohtë nga rrjeti i ujësjellësit
2. Hapja e rubinetit për ujë të ngrohtë të ventilit
3. Ndërprisni hyrjen e ujit në pajisjen. Hapni rubinetin për ujë të ngrohtë të çezmës. Hapeni rubinetin 7 (*fig. 4a*) që të derdhet uji nga bojleri . Në se në instalimin nuk ka rubinet të tillë, bojleri mund të zbrazet drejt për së drejti nga tubi i hyrjes së ujit, për këtë ai paraprakisht duhet të çmontohet nga ujësjellësi.

Regullat për zbrazja e bojlerit i destinuar për montim NËN LAVAMANËN:

1. Stakimi i bojlerit nga rrjeti elektrik
2. Çmontimi i armatesës lidhëse e ujësjellësit me bojlerin
3. Çmontimi i bojlerit nga vendi ku është montuar dhe e ktheni me tubacinet posht drejt dyshemes duke derdhur ujin në një enë që është përgatitur paraprakisht për këtë. Pritni sa të derdhet gjithë uji nga bojleri..

Lidhje me rrjeti elektrik

1. Mos e lëshoni bojlerin para se të jeni të bindur se është i mbushur me ujë.
2. Në lidhjen e bojlerit me rrjetin elektrik duhet të kujdeseni për luhja e rregullt e përcuesit mbrojtës (tek modelet pa kablo dhe spinë).
3. Ngrohësi i ujit pa prizë ngarkuese - rrjeti i rrymës duhet të sigurohet me valvulë sigurie dhe me pajisje të instaluar që siguron ndarjen e të gjitha poleve në kushtet e mbitensionit të kategorisë së III-të.
4. Nëse kabloja ushqese (për modelet që e kanë) është e prishur ajo duhet të ndrohet nga përfaqesues i reparit ose nga person me një kualifikim të këtitillë, për të shmangur çdo risk.
5. Gjatë kohës së ngrohjes së aparatit mund të ketë zhurmë (nga uji i zier). Kjo është normale dhe nuk indikon dëmtime. Zhurma përforcohet me kalimin e kohës për shkak të gëlqerorit të grumbulluar. Që të hiqet zhurma aparati duhet të pastrohet. Ky shërbim ofrohet nga garancia.

Klientë të nderuar,

Ekipi i TESY-t ju përgëzon nga gjithë zemra përfitimin e ri. Shpresojmë se aparati Tuaj i ri do të kontribuojë për përmirësimin e komoditetit në shtëpinë tuaj.

II. KARAKTERISTIKAT TEKNIKE

1. Nxënësia nominale V, në litra - shiko tabelën mbi aparatën.
2. Tension nominal - shiko tabelën mbi aparatën.
3. Fuqija nominale - shiko tabelën mbi aparatën.
4. Presion nominal - shiko tabelën mbi aparatën



KUJDES! Ky nuk është presioni nga rrjeti i ujësjellësit. Kjo është e shpallura për aparatën dhe lidhet me kërkesat e standardëve të parrezikshmërisë.

5. Lloji i bojlerit - ujënxehës akumulues i mbyllur me termoizolim.
6. Veshje nga brenda - për modelet: GC - qelq - qeramikë
7. Konsumi ditor i elektroenergjisë – shiko Shtojcën I
8. Profili i shpallur i ngarkesës – shiko Shtojcën I
9. Sasia e ujit të përzjer tek 40°C V40 në litra – shiko Shtojcën I
10. Temperatura maksimale e termostatit – shiko Shtojcën I
11. Akordimet e temperaturës të vendosur fabrikisht – shiko Shtojcën I
12. Efektiviteti energjetik gjatë ngrohjes së ujit – shiko Shtojcën I.

III. PËRSHKRIM DHE MËNYRA E VEPRIMIT

Aparati përbëhet nga korpus, flanxhë, panel plastik për kontroll dhe valvolëkthimi - siguruese.

1. Korpusi përbëhet nga pezervuar çeliku (ujëmbajtësi) dhe veshje plastike e jashtme me termoizolimi midis tyre. Ujëmbajtësi është siguruar me dy tubacione me fileto G ½” për furnizim me ujë të ftohtë (me unazë bojë blu) dhe për shkarkimin e ujit të ngrohtë (me unazë të kuqe). Rezervuari i brendshëm është nga çeliku i zezë i mbrojtur nga korrozioni me një veshje speciale prej qelq - qeramikë

2. Mbi flanxhon është montuar ngrohësi elektrik dhe një protektor i anodës magneziumi. Me anë të bulonave ai është montuar ndaj ujëmbajtësi.

Ngrohësi elektrik shërben për ngrohjen e ujit në rezervuarin dhe komandohet nga termostati, që rregullon në mënyrë automatike një temperaturë e caktuar të ujit.

Mbi panelin plastik të kontrollit janë të montuara: çelës /në varësi të modelit/, termostati i rregullueshëm /në varësi të modelit/, termoçyçës dhe llampa sinjali.

Termoçyçësi është pajisje për mbrojtjen nga mbinxehja, që stakon nxehtësi nga rrjeti elektrik në rast se temperatura arrijë nivele shumë të larta. Në rast se kjo pajisje vepron duhet t'i drejtoheni reparitit e riparimit.

Llambat kontrolluese /në varësi të modelit/, mbi panelin tregojnë regjimin në të cilin ndodhet aparati.

Protektori magnezi mbron edhe më shumë rezervuarin i brendshëm nga ndryshkja tek bojlerët me veshje qelq - qeramikë.

3. Valvolëkthimi - siguruese parandalon zbrazja e plotë të aparatit në rastet kur ndalohe furnizimi me ujë të ftohtë nga rrjeti ujësjellës. Ai mbron aparatën nga rritja e presionit në ujëmbajtësit deri përmasa më të mëdha nga e lejuarën gjatë regjimit të ngrohjes (! gjatë rritja e temperaturës presjoni rritet), duke leshuar teprica e ujit

nga vrima e drenazhimit. Është normsle gjatë ngrohjes nga vrima e drenazimit të pikojë ujë dhe kjo duhet ta kenë paasysht gjatë montimit të bojlerit.



VINI RE! Valvolakthimi - siguruese nuk mund të mbrojë aparati nga presioni më i lartë i ujit në ujësjellësin, nga ky që rekomandohet për aparatën.

IV. MONTIMI DHE LËSHIMI NË PUNË



VINI RE! Montimi i gabuar dhe lidhja e pa drejtë të aparatit do ta bëjë i rrezikshëm për shëndetin dhe jetën e konsumatorëve që mund të shkaktojë pasoja të rënda dhe të qëndrueshme për ata, duke përfshirë por jo vetëm dëmtime fizike dhe/ose vdekje. Kjo mund të çojë në dëmtime të pronësisë së tyre /prishjen dhe/ ose shkatërimin e tyre/, sikurse të asaj të palëve të tretë të shkaktuara, duke përfshirë jo vetëm nga përmbytje, plasje dhe zjarr.

Montimi, lidhja ndaj rrjetit të ujësjellësit dhe elektrik dhe vënia në shfrytëzim duhet të kryhet vetëm nga një teknik i kualifikuar elektrikist dhe teknikë për riparimin dhe montimin e aparatit që kanë fituar licencën përkatëse e tyre në territorin e shtetit në të cilin kryhen montimet dhe vënia në shfrytëzim të aparatit dhe në përpunje me rregulloret për përdorimin.

1. Montimi

Rekomandohet montimi i aparatit të jetë maksimalisht afër vendeve të përdorimit të ujit të ngrohtë, për të zvogëluar humbjet e nxehtësisë në tubacionin. Në rast montimi ai duhet të montohet në një vend të tillë që të mos laget nga uji.

- Bojleri që është i destinuar për montim mbi lavamanë montohet në mënyrë se tubacionet hyrje/ dalje të drejtohen nga poshtë (nga dyshemeja e ambientit).

Aparati varet mbi pllakat mbajtëse të montuara në trupin e tij. Varja bëhet me dy ganxhë (min. Ø 4 mm) të kapura në mënyrë të sigurt ndaj murit (të përfshira në kompletin për varje).

- Bojleri që është i destinuar për montim nën lavamanë montohet në mënyrë se tubacionet hyrje/ dalje të drejtohen nga lartë (nga tavani i ambientit). Aparatet mund të vendosen në mënyrë të lirë mbi dyshemeja ose të kapet në murin. Në rast se dëshironi ta kapni në murin varja duhet të bëhet me dy ganxhë (min. Ø 4 mm) të kapura në mënyrë të sigurt ndaj murit.

E RËNDËSISHME: Lloji i bojlerit për montim MBI/ NËN lavamanën është treguar mbi vet aparatën. Konstruksioni i pllakëzës mbajtëse, tek bojlerët me montim mbi/nën lavamanën është universale dhe lejon distanca midis kanxhave të jetë nga 96 deri 114 mm (fig. 2).

Për një qartësi të plotë sa i përket montimit mbi murin shikoni fig.2 (A - mbi lavamanën; B - nën lavamanën; C - për montim dyshemeje).



VINI RE! Për të evituar dëmtime të përdoruesit dhe personave të tretë, në rast defekt në sistemin e furnizimit me ujë të ngrohtë, është e nevojshme aparati të montohet në ambiente që kanë hidroizolim të dyshemesë dhe drenazh në kanalizimin. Në as një mënyrë mos vendosni nën aparatën sende që nuk janë të qëndrueshme ndaj ujit. Në rast montimi në ambiente që nuk kanë hidroizolim të dyshemesë është e nevojshme të bëhet një vaskë nën tij me drenazh në kanalizimin.



Shënim: vaska mbrojtëse nuk hyn në kompleksin dhe zgjedhet nga konsumatori.

2. Lidhja e bojlerit me rrjeti i ujësllësit

Fig. 4a - për montim mbi lavamanën

Fig. 4b - për montim mbi nën lavamanën

Ku: 1-1 - tubacioni hyrës; 2 - valvula siguroese (0.8 MPa); 3 - rubineti reduktimi (në rast presion në ujësllësi mbi 0,6MPa); 4 - rubineti mbylljeje; 5 - hinkë me lidhje me kanalini; 6 - tub gome; 7 - Rubineti për zbrazjen e bojlerit

Gjatë lidhjes së bojlerit me rrjetin e ujësllësit duhet të kenë parasysh shënimet me ngjyra (unazët) mbi tubacionet e aparatit:

BLU - për uji (hyrës) i ftohtë,

I KUQ - për uji (dalës) i ngrohtë.

Është e detyrueshme montimi i valvolëkthimi - siguroese, me të cilën është blerë bojleri. Ajo vendoset në hyrjen e ujit të ftohtë sipas shigjetës mbi korpusin e saj, që tregon drejtimin e lëvizjes së ujit hyrës.

 **Përgjigjet:** Nëse normat vendase kërkojnë përdorimin e valvuleve të tjerë të sigurisë ose pajisje (që i përgjigjet EN 1487 ose EN 1489), atëherë duhet ta blihet suplementarisht. Për pajisje të cilat iu përgjigjen EN 1487 intensiteti maksimal i shpallur i punës duhet të jetë 0.7 MPa. Për valvule të tjera të sigurisë, presionin në të cilin u kalibruan duhet të jetë 0.1 MPa nën të shënuarit në tabelën e aparatit. Në këto raste valvula-kthimi sigurie që dorëzohet me aparatin nuk duhet të përdoret.



VINI RE! Ndodhja e valvolavekthimi - siguroese të tjera (të vjetra) mund të shkaktojë dëmtimin e aparatit tuaj dhe duhet të hiqen.



VINI RE! Ndodhja e valvolavekthimi - siguroese të tjera (të vjetra) mund të shkaktojë dëmtimin e aparatit tuaj dhe duhet të hiqen.



VINI RE! Nuk lejohet vidhosjen e valvolës në filetim me gjatësi më e madhe se 10mm, në rast të kundërt kjo mund të shkaktojë dëmtimin e valvolës tuaj dhe është e rrezikshme për aparatin tuaj.



VINI RE! Tek bojlerët me montim vertikal valvula sigurimi duhet të jetë e lidhur me tubacioni hyrës kur paneli plastik është hequr.



VINI RE! Valvula-kthimi sigurie dhe tubacioni prej saj ndaj bojlerit duhet të mbrohen nga ngrirja. Gjatë drenimit me markuç - fundi i tij i lirë gjithmonë duhet të jetë i hapur ndaj atmosferës (të mos jetë i mbytur). Markuçi gjithashtu duhet të sigurohet kundër ngrirjes.

Mbushja e bojlerit me ujë bëhet duke hapur rubinetin për ujë të ftohtë nga ujësllësin drejt tij dhe rubineti për ujë të ngrohtë të ventililit. Pas mbushjes së bojlerit nga ventili duhet të derdhet një rymë e vazhdueshme ujë. Atëherë mund të mbyllni rubinetin për ujë të ngrohtë të ventililit.

Kur nevojitet zbrazja e bojlerit në radhë të parë është e nevojshme të ndërpritet ushqimi elektrik i bojlerit.

Regullat për zbrazja e bojlerit i destinuar për montim MBI LAVAMANËN:

1. Mbyllja e rubinetit për furnizimi i bojlerit me ujë të ftohtë nga rrjeti i ujësllësit
2. Hapja e rubinetit për ujë të ngrohtë të ventililit
3. Ndërprisni hyrjen e ujit në pajisjen. Hapni rubinetin për ujë të ngrohtë të çezmës. Hapeni rubinetin 7 (fig. 4a) që të derdhet uji nga bojleri . Në se në instalimin nuk ka rubinet të tillë, bojleri mund të zbrazet drejt për së drejti nga tubi i hyrjes së ujit, për këtë ai paraprakisht duhet të çmontohet nga ujësllësi.



E RËNDËSISHME: Gjatë derdhjes duhet të merren masa për parandalimin e dëmeve eventuale nga derdhja e ujit.

Regullat për zbrazja e bojlerit i destinuar për montim NËN LAVAMANËN:

1. Stakimi i bojlerit nga rrjeti elektrik
2. Çmontimi i armatesës lidhëse e ujësllësit me bojlerin
3. Çmontimi i bojlerit nga vendi ku është montuar dhe e ktheni me tubacinat posht drejt dyshemes duke derdhur ujin në një enë që është përgatitur paraprakisht për këtë. Pritni sa të derdhet gjithë uji nga bojleri.

Nëse presioni në rrjetin e ujësllësit tejkalon vlerën e përkthuar në paragrafin e parë më sipër, atëherë nevojitet montimi i ventililit reduktiv, në rast të kundërt bojleri nuk do të eksploatohet në mënyrë të drejtë. Prodhuesi nuk mban përgjegjësi për problemet që dalin nga përdorimi i parregullt të aparatit

3. Lidhje me rrjetin elektrik (fig.3)



VINI RE! Para se ta takoni ushqimin elektrik duhet të sigurohuni se aparati është i mbushur me ujë.

3.1. Tek modelet që janë të pajisura me kablo

ushqese, i kompletuar me spinë, lidhja bëhet duke e futur në prizë. Shkëputja nga rrjeti elektrik bëhet duke hequr spina nga prizja.



VINI RE! Kontakti duhet të mënyrë të drejtë të lidhet ndaj rrjetit të veçantë të rrymës dhe të sigurohet me mbrojtës. Ai duhet të tokëzohet.

3.2. Ngrohësit e ujit të paketuar bashkë me përcjellësin ngarkues pa prizë

Pajisja duhet të lidhet ndaj rrjetit të veçantë të rrymës prej instalimit stacionar të rrymës, siguruar me valvulë sigurie me elektricitet të shpallur nominal 16A. Lidhja duhet të jetë e qëndrueshme – pa lidhur prizat. Rrjeti i rrymës duhet të sigurohet me valvulë sigurie dhe me pajisje të instaluar që siguron ndarjen e të gjitha poleve në kushtet e mbitensionit të kategorisë së III-të.

Lidhja e përcjellësve të prizës ngarkuese të pajisjes duhet të bëhet po ashtu:

- Përcjellësi me ngjyrë kafe të izolimit – ndaj përcjellësit të fazës prej instalimit elektrik (L)
- Përcjellësi me ngjyrë blu të izolimit – ndaj përcjellësit neutral të instalimit elektrik (N)
- Përcjellësi me ngjyrë jeshile të izolimit – ndaj përcjellësit sigurie prej instalimit elektrik (Ⓛ)

3.3. Tek modelet që nuk janë të pajisura me kablo ushqese me spinë.

Pajisja duhet të lidhet ndaj rrjetit të veçantë të rrymës prej

instalimit stacionar elektrik, siguruar me valvulë sigurie me elektricitet të shpallur nominal 16A. Lidhja realizohet me përcjellëse të forta bakri – kablo 3x1,5 mm² për kapacitet të përgjithshëm prej 2000W

Në qarkun elertrik ushqyes të aparatit duhet të montohet një pajisje që të sigurojë shkëputjen e të gjitha poleve në kushtet e mbtensionit e kategorisë III.

Për të montuar përcuesi elektrik ushqyes i bojlerit është e nevojshme të hiqet kapaku plastik me ndihmën e një kaçavidë (fig.5). Lidhja e përcjellësve ushqyese të jetë në përputhje me shënjat mbi kontaktet e termocqyçësi, në mënyrë si vijon:

- i fazës me shënimin A1 (ose 11)
- asnjëanësi me shënimin B1 (ose 21)
- mbrojtësi - detyrimisht me bashkuesin me vidhë, e shënuar me shënjë .

Përcuesi ushqyes mund të shtrengohet me kapakun plastik me një frenë kabloje. Pas montimit kapaku plastik vendoset përsëri në pozicionin e mëparshëm!

Shpjegime të fig. 3:

T1 - termorregullator; T2 - termocqyçës; IL1 Indikator me dritë; R - ngrohës.

V. PUNË ME PAJISJEN



Para ndezjes fillestare të pajisjes duhet bindur, se pajisja është lidhur drejtë me rrjetin elektrik dhe është mbushur plot me ujë.

Ndezja e bojlerit realizohet përmes pajisjes së implantuar brenda instalacionit, përshkruar në nënpikën 3.2. nga paragrafi i V ose përmes lidhjes së prizës me kontaktin (nëse modeli është me kablo me prizë).

Regjimet e punës - fig. 6:

1. Pozita  kundër ngrirjes

 **KUJDES!** Furnizimi elektrik i pajisjes duhet të jetë i ndezur. Valvuli sigurie dhe gypa e tij të pajisja detyrimisht duhet të kenë mbrojtje kundër ngrirjes

2. Pozita  temperaturë maksimale
3. Pozita  (Kursimi i elektroenergjisë) – Në këtë regjim temperatura e ujit arrin deri në afro 60°C. Në këtë mënyrë po pakësohen humbjet e ngrohjes.
4. Indikator me dritë – në regjim të ngrohjes ndriçon me dritë të kuqe, kurse ndriçon me dritë të kaltër kur uji është ngrohur dhe termostati është fikur.
5. Doreza e rregullatorit – Akordim i temperaturës.

Bojlerë me menaxhim elektromekanik POP-UP:

1. **E shtypni rubinetin për të dalë fig. 7a**
2. **Rregulloni temperaturën e bojlerit fig. 7b** Ky akordim e lejon dhënie e ngadaltë të temperaturës së preferuar
3. **E shtypni rubinetin për të kthyer brenda fig. 7c**

 **KUJDES!** Një herë në muaj e vendosni dorezën në pozitën e temperaturës maksimale për periudhë 24 orësh (përveç nëse pajisja punon vazhdimisht në këtë regjim). Ashtu sigurohet higjiena më e lartë e ujit të ngrohur.

VI. MBROJTJE ANTIKOROZIVE - ANODË MAGNEZI

Protectori i anodës magnezi mbron edhe më shumë sipërfaqen e brendshme të ujëmbajtësit nga korozioni. Ai është një element i kosumueshëm që duhet të këmbëhet në mënyrë periodike.

Për një shrytëzim afatgjatë dhe pa defekte e bojlerit tuaj, prodhuesi rekomandon një kontroll periodik e gjendjes së anodës magnezi nga tekniku i licencuar dhe të ndrohet në rast se është e nevojshme, që mund të bëhet në kohën e profilaksis së aparatit.

Për kryerjen e këmbimit kontaktoni me repartet e autorizuar!

VII. MIRËBAJTJA PERIODIKE

Gjatë punës normale të bojlerit, nga ndikimi i temperaturës së lartë mbi sipërfaqja e ngrohësit mbetet gëlqere /gur kaldaje/. Ajo keqëson shkëmbimin e nxehtësis midis ngrohësi dhe uji. Temperatura mbi sipërfaqen e ngrohësit dhe në zonën rreth tij rritet. Del një zhurmë karakteristik /i ujit që valon/. Termorregullatori fillon të kontaktojë dhe të shkyçet më shpesh. Është e mundshme veprim i "rremë" e mbrojtjes së temperaturës.

Për shkak të kësaj prodhuesi i aparatit rekomandon profilaksi të bojlerit Tuaj në çdo dy vjet nga një qëndër e autorizuar ose një repart baze. Kjo profilaksi duhet të përfshij pastrim dhe kontroll të protektorit e anodës (tek bojlerët me veshje qelq-kermike), që në rast nevojë mund të ndrohet me një i ri.

Për ta pastruar aparatin përdorni pecetë të lagët. Mos përdorni mjete pastruese abrazive ose të cilat përmbajnë tretës. Mos hidhni ujë mbi aparatit.

Prodhuesi nuk mban përgjegjësi për të gjitha pasojat që rrjedhin nga mosrespektimin e këtij instruksioni.



Udhëzime për mbrojtjen e mjedisit.

Bojlerët e vjetër kanë materiale të gmueshme dhe prandaj ata nuk duhet të hidhen së bashku me plehrat shtëpiake! Ju lutemi të kontribuoni në mënyrë aktive për të mbrojtur mjedisin duke dorëzuar aparatit tek pikët blerëse të licenzuar (nëse ka të tillë).

I. ВАЖЛИВІ ПРАВИЛА

1. Цей технічний опис і інструкція експлуатації мають на меті ознайомити Вас із виробом і умовами його правильного монтування й експлуатації. Інструкція призначена й для правоздатних техніків, які будуть монтувати прилад спочатку, демонтувати й ремонтувати у випадку пошкодження.
2. Дотримання вказівок в справжній інструкції, в першу чергу, являється в інтерес покупця, але разом з цим являється і однією з гарантійних умов, вказаних в гарантійній карті, щоб покупець міг скористатися безкоштовно гарантійним обслуговуванням. Виробник не несе відповідальність за ушкодження в приладі і евентуальні збитки, заподіяні в результаті експлуатації і/або монтажу, які не відповідають вказівкам і інструкціям в цьому керівництві.
3. Електричний бойлер відповідає вимогам EN 60335-1, EN 60335-2-21.
4. Цей прилад призначений для використання дітьми 8 і старше 8 років і людьми з обмеженими фізичними, чутливими або розумовими здібностями, або людьми з недостатнім досвідом і знаннями, якщо вони знаходяться під наглядом або інструктовані відповідно до безпечного використання приладу і розуміють небезпеки, які можуть виникнути
5. Діти не повинні грати з приладом
6. Чищення і обслуговування приладу не повинні здійснюватися дітьми, які не знаходяться під наглядом.

⚠ УВАГА! Неправильна установка та підключення приладу можуть зробити його небезпечним для здоров'я і життя споживачів, а також може заподіяти серйозні і довговічні наслідки для них, у тому числі, але не тільки, до фізичних ушкоджень та/або смерті. Це також може призвести до збитків їх майна /ушкодженням та/або знищенню /, а також таким третім осіб, виключно, але не тільки, повинню, вибухом, пожежею. Монтаж, підключення до водопроводу та до електричної мережі повинні виконуватися правоздатними електротехніками і техніками по ремонту та монтажу приладів, які отримали свою правоздатність на території країни, в якій здійснюється монтаж і введення в експлуатацію приладу, та відповідно до норм її законодавства.

⚠ Забороняються всякі зміни й перебудови в конструкції й електричній схемі бойлера. При констатуванні таких гарантія на прилад відпадає. Під зміною й перебудовою розуміється всяке відсторонення вкладених виробником елементів, вбудовування додаткових компонентів у бойлер, заміна елементів з аналогічними несхваленими виробником.

Монтаж

1. Бойлер необхідно монтувати тільки в приміщеннях з нормальною пожежною безпекою.
2. При монтажі в лазні він повинен бути монтований у такому місці, де б не обливався водою з душу або душ-трубки.
3. Він призначений для експлуатації тільки в закритих і опалюваних приміщеннях, в яких температура не падає нижче 4°C і не призначений для роботи у безперервному проточному режимі.
4. Прилад вішається на несучі планки, монтовані на його корпусі. Прилад вішається на двох гачках (min. Ø 4 mm) закріпленим надійно за стіну (включені в комплект вішання).

Приєднання бойлера до водогінної мережі

1. Прилад призначений для забезпечення гарячою водою побутових об'єктів, що мають водогінну мережу з тиском не більше 6 атмосфер (0,6 МПа).
2. **Обов'язковим є монтування зворотньо-запобіжного клапана (0,8 МПа), який куплений з бойлером.** Він ставиться на вході холодної води, у відповідність зі стрілкою на його корпусі, яка вказує напрямком вхідної води. Не допускається інша гальмова арматура між клапаном і приладом.

Виключення: Якщо місцеві регуляторні (норми) вимагають використання іншого захисного клапана або пристрою (відповідного EN 1487 або EN 1489), тоді він має бути закупленим додатково. Для пристроїв, відповідних EN 1487, максимальний оголошений робочий тиск має бути 0.7 МПа. Для інших захисних клапанів, тиск, на якому вони відкалібровані, має бути на

0.1 МРА нижче маркувальної таблички приладу. У цих випадках поворотний захисний клапан, доставлений з приладом, не потрібно використати.

3. Поворотно-захисний клапан і трубопровід від нього до бойлера мають бути захищені від замерзання. При дренуванні шлангом - його вільний кінець завжди має бути відкритим до атмосфери (а не зануреним). Шланг також має бути захищений від замерзання.

4. Для безпечної роботи бойлера необхідно чистити регулярно зворотно-запобіжний клапан і оглядати правильне його функціонування /щоб не був заблокованим/, а в районах із сильно вапняною водою чистити від зібраного вапняку. Ця послуга не є предметом гарантійного обслуговування.

5. Щоб уникнути заподіяння збитків споживачам і третім особам у випадку несправності в системі постачання гарячою водою необхідно, щоб прилад був монтований у приміщенні, що має підлогу гідроізоляцію й дренаж у каналізації. У ніякому випадку не ставте під приладом предмети, які не є водостійкими. При монтуванні приладу в приміщеннях без підлогової гідроізоляції необхідно зробити захисну ванну під ним із дренажем до каналізації.

6. При експлуатації - (режим нагріву води) - нормальним є, якщо крапає вода з дренажного отвору захисного клапана. Його необхідно залишити відкритим до атмосфери. Мають бути узяті заходи по відведенню або збору минулої кількості для відвертання збитків.

7. Якщо існує вірогідність пониження температури в приміщенні нижче 0°C, бойлер необхідно спорожнити від води.

Коли необхідне **звільнення бойлера від води** необхідно спочатку відключити електроживлення до нього.

Процедура по виливанню води із бойлера призначенням для монтажу НАД УМИВАЛЬНИКОМ:

1. Закриття крана для подачі води з водопровідної мережі до бойлера
2. Відкриття крана для теплої води на змішувальній батареї
3. Зупинити подачу води до пристрою. Пустити кран змішувача з гарячою водою. Для зціджування води з бойлера, відкрийте кран 7 (малюнок 4а). Якщо в даній інсталяції такий не передбачено, бойлер може бути спорожнений прямо з його вхідної труби, заздалегідь від'єднавши бойлер від водопроводу.

Процедура по виливанню води із бойлера призначенням для монтажу ПІД УМИВАЛЬНИКОМ:

1. Виключите бойлер з електричної мережі
2. Демонтуйте єднальну водопровідну арматури від бойлера.
3. Демонтуйте бойлер від місця, де він перебував і поверніть його трубами вниз до підлоги, виливаючи воду в попередньо підготовлену посуд. Почекайте поки не виліється вся вода з бойлера.

Приєднання до електричної мережі

1. Не включайте бойлер не переконавшись, що він наповнений водою.
2. При приєднанні бойлера до електричної мережі необхідно бути уважним, щоб правильно приєднати захисний провідник (у моделей без шнура зі штепселем).
3. У моделей, без шнура живлення струмова петля має бути забезпечена запобіжником і вбудованим пристроєм, оскільки це забезпечує роз'єднання усіх полюсів в умовах перенапруження категорії III.
4. Якщо шнур живлення (у моделей, укомплектованих з таким) є ушкодженим, тоді він повинен бути замінений сервісним представником або особою з подібною кваліфікацією, щоб уникнути всякого ризику.
5. Під час нагріву з приладу можна почути свистячий шум (закипаюча вода). Це є нормальним і не повідомляється про ушкодження. Якщо цей шум посилюється з часом, тоді причиною є накопичення вапняку. Щоб усунути шум, необхідно почистити прилад. Ця послуга не є предметом гарантійного обслуговування.

Шановні клієнти,

Команда TESY сердечно поздоровляє Вас з новою покупкою. Сподіваємося, що Ваш новий прилад сприятиме поліпшенню комфорту у Вашому будинку.

II. ТЕХНІЧНІ ХАРАКТЕРИСТИКИ

1. Номінальна місткість, літри - дивися таблицьку на приладі
2. Номінальний тиск - дивися таблицьку на приладі
3. Номінальна потужність - дивися таблицьку на приладі
4. Номінальний тиск - дивися таблицьку на приладі



УВАГА! Це не тиск з водопровідної мережі. Воно оголошене для приладу і відноситься до вимог стандартам безпеки.

5. Тип бойлера - закритий водонагрівач акумулюючий, з теплоізоляцією
6. Внутрішнє покриття - GC- скло-кераміка
7. Щоденне споживання електроенергії – див. Додаток I
8. Оголошений профіль навантаження – див. Додаток I
9. Кількість змішаної води при 40 °C V40 в літрах – див. Додаток I
10. Максимальна температура термостата – див. Додаток I
11. Заводські настройки температури – див. Додаток I
12. Енергетична ефективність в режимі нагріву води – див. Додаток I.

III. ОПИС І ПРИНЦИП ДІЇ

Прилад складається з корпусу, фланця, пластмасова контрольна панель і зворотно-запобіжний клапан.

1. Корпус складається зі сталевого резервуара (водний контейнер) і зовнішньої пластмасової обмотки з теплоізоляцією між ними. Водний контейнер має дві труби з різьбленням G 1/2" для подачі холодної води (із синім кільцем) і випуску гарячої (із червоним кільцем). Внутрішній резервуар виготовлений із чорної сталі, захищеної зі спеціальним скло-керамічним покриттям від корозії.

2. На фланці монтований електричний нагрівач і магнієвий анодний протектор. За допомогою болтів він монтований за водний контейнер.

Електричний нагрівач служить для нагрівання води в резервуарі й управляється термостатом, який автоматично підтримує задану температуру.

На пластмасовій контрольній панелі монтовані: ключ / залежно від моделі/, регульований термостат / залежно від моделі/, термовимикач і сигнальні лампи.

Термовимикач є обладнанням для захисту від перегріву, яке виключає нагрівач із електричної мережі, коли температура води досягнеться занадто високих показників. У випадку, якщо це обладнання задіється, тоді необхідно звернутися в сервіс.

Контрольні лампи /залежно від моделі/, на контрольній панелі вказується режим, у якому перебуває прилад. Магнієвий протектор додатково захищає внутрішній резервуар від корозії у бойлерів зі скло- керамічним покриттям.

3. Зворотно-запобіжний клапан запобігає повному звільненню приладу при зупинці подачі холодної води з водогінної мережі. Він охороняє прилад при підвищенні тиску у водному контейнері до більше високого показника від припустимого при режимі нагрівання (при підвищенні температури вода розширюється й тиск збільшується), шляхом випуску через дренажний отвір. Нормальним є, якщо в режимі нагрівання із дренажного отвору почне капати вода й це необхідно мати на увазі при монтажі бойлера.



УВАГА! Зворотно-запобіжний клапан не може захистити прилад при подачі з водопроводу тиску вище оголошеного для приладу.

IV. МОНТАЖ І ВКЛЮЧЕННЯ



УВАГА! Неправильна установка та підключення приладу можуть зробити його небезпечним для здоров'я і життя споживачів, а також може заподіяти серйозні і довговічні наслідки для них, у тому числі, але не тільки, до фізичних ушкоджень та/або смерті. Це також може привести до збитків їх майна /ушкодження та/або знищення /, а також таким третім осіб, викликаним включно, але не тільки, повинно, вибухом, пожежею. Монтаж, підключення до водопроводу та до електричної мережі повинні виконуватися правоздатними електротехніками і техніками по ремонту та монтажу приладів, які отримали свою провладатніть на території країни, в якій здійснюється монтаж і введення в експлуатацію приладу, та відповідно до норм її законодавства.

1. Монтаж

Рекомендується монтування приладу максимально ближче до місця використання гарячої води, щоб скоротити теплові втрати в трубопроводі. При монтажі в лазні він повинен бути монтований у такому місці, де б він не обливався водою.

- Водонагрівачі, призначені для установки над раковиною, встановлюються так, щоб вхідні / вихідні труби були спрямовані вниз (у бік підлоги приміщення).

Прилад підвішується на планки, встановлені на його корпусі. Підвішування здійснюється на двох гачках (min. Ø 4 mm), надійно прикріплених до стіни (входять в комплект підвісу).

- Водонагрівачі, призначені для установки під раковиною, встановлюються так, щоб вхідні / вихідні труби були спрямовані вгору (до стелі приміщення).

Прилади можна розмістити вільно стоячими на підлозі або прикріпити до стіни. Якщо ви хочете прикріпити їх до стіни, підвішування повинне виконуватися за допомогою двох гачків (min. Ø 4 mm), надійно прикріплених до стіни



ВАЖЛИВО: Вид бойлера для монтажу ПІД/НАД умивальником зазначений на самому виробі. Конструкція несучої планки, при бойлерах для монтажу **над/під** умивальником є універсальною й дозволяє відстань між гаками від 96 до 114 мм. (фiг.2).

Для повної ясності стосовно монтажу на стіні подивитися фігуру 2 (А - над умивальником; В - монтаж під умивальником; С - для пологового монтажу).



УВАГА! Щоб уникнути заподіяння збитків споживачам і третім особам у випадку несправності в системі постачання заряджу водою необхідно, щоб прилад був монтований у приміщенні, що має підлогову гідроізоляцію й дренаж у каналізації. У ні якому випадку не ставте під приладом предмети, які не є водостійкими. При монтуванні приладу в приміщеннях без підлогової гідроізоляції необхідно зробити захисну ванну під ним із дренажем до каналізації.



Примітка: захисна ванна не входить у комплект і вибирається споживачем.

2. Приєднання бойлера до водогіної мережі

Фіг. 4а - для монтажу над умивальником

Фіг. 4б - для монтажу під умивальником

Де: 1- Вхідна труба; 2 – запобіжний клапан (0.8 МПа); 3- скорочений вентиль (при тиску у водопроводі над 0.6МПа); 4- гальмовий кран; 5 – лійка зі зв'язком до каналізації; 6- шланг; 7 – кран для зчіджування / спорожнення/ бойлера (водонагрівача)

При приєднанні бойлера до водогіної мережі необхідно мати на увазі вказівні кольорові знаки / кільця / на трубах:

СИНИЙ - для холодної /вхідної/ води,

ЧЕРВОНИЙ - для гарячої /вихідної/ води.

Обов'язковим є монтування зворотно-запобіжного клапана, який куплений з бойлером. Він ставиться на вході холодної води, у відповідність зі стрілкою на його корпусі , яка вказує напрямком вхідної води.

 **Виключення:** Якщо місцеві регуляторні (норми) вимагають використання іншого захисного клапана або пристрою (відповідного EN 1487 або EN 1489), тоді він має бути закуплений додатково. Для пристроїв, відповідних EN 1487, максимальний оголошений робочий тиск має бути 0.7 МПа. Для інших захисних клапанів, тиск, на якому вони відкалібровані, має бути на 0.1 МПа нижче маркувальної таблички приладу. У цих випадках поворотний захисний клапан, доставлений з приладом, не потрібно використовувати.

 **УВАГА!** Не дозволяється інша замочна арматура між поворотно-запобіжним клапаном (захисним пристроєм) і приладом.

 **УВАГА!** Наличието на други /старі/ взвратно-предпазни клапани може да доведе до повреда на вашия уред и те трябва да се премахнат.

 **УВАГА!** Наявність інших /старих / зворотно-запобіжних клапанів може привести до ушкодження вашого приладу и вони повинні відсторонятися.

 **УВАГА!** ВНе допускається звинчування клапана до різьблення завдовжки більше 10 мм., у протинвомо випадку це може привести до ушкодження вашого клапана і є небезпечним для вашого приладу.

 **УВАГА!** Поворотно-захисний клапан і трубопрвід від нього до бойлера мають бути захищені від замерзання. При дрениванні шлангом - його вільний кінець завжди має бути відкритим до атмосфери (а не зануреним). Шланг також має бути захищений від замерзання.

Наповнення бойлера водою здійснюється шляхом відкриттям крана для подачі холодної води з водогіної мережі до нього й крана для гарячої води на змішувальній батареї. Після наповнення з змішувача повинна потекти безперервний струмінь води. Уже можете закрити кран для теплої води. Коли необхідне звільнення бойлера від води необхідно спочатку

відключити електроживлення до нього.

Процедура по виливанню бойлера із призначенням для монтажу НАД УМИВАЛЬНИКОМ:

1. Закриття крана для подачі води з водопровідної мережі до бойлера
2. Відкриття крана для теплої води на змішувальній батареї
3. Зупинити подачу води до пристрою. Пустити кран змішувача з гарячою водою. Для зчіджування води з бойлера, відкрийте кран 7 (малюнок 4а). Якщо в даній інсталяції такий не передбачено, бойлер може бути спорожнений прямо з його вхідної труби, заздалегідь від'єднавши бойлер від водопроводу

 **ВАЖЛИВО:** При виливанні необхідно взяти міри запобігання збитків від води, що виливається.

Процедура по виливанню води з бойлера із призначенням для монтажу ПІД УМИВАЛЬНИКОМ:

1. Виключите бойлер з електричної мережі
2. Демонтуйте єднальну водопровідну арматури від бойлера.
3. Демонтуйте бойлер від місця, де він перебував і поверніть його трубами вниз до підлоги , виливаючи воду в попередньо підготовлену посуд. Почекайте поки не вилється вся вода з бойлера.

У випадку якщо тиск у водопровідній мережі перевищує вказані показники в параграфі I вище, тоді необхідно встановити редукуючий вентиль, інакше бойлер не буде експлуатований правильно. Виробник не бере на себе відповідальність за проблеми, що з'явилися від неправильного експлуатування приладу

3. Приєднання до електричної мережі (фіг.3)

 **УВАГА!** До включення електроживлення переконайтеся в тому, що прилад наповнений водою.

3.1. У моделей, постачених зі шнуром живлення в комплекті зі штепселем, приєднання здійснюється шляхом його включення в контакт. Від'єднання від електричної мережі здійснюється шляхом відключення штепселя з контакту.

 **УВАГА!** Контакт має бути правильно приєднаний до окремого струмового круга, забезпеченого запобіжником. Він має бути заземленим.

3.2. Водонагрівачі оснащені шнуром живлення без вилки

Цей прилад має бути підключений до окремої струмової петлі стаціонарної електричної інсталяції, забезпеченої запобіжником з оголошеним номінальним струмом 16А(20А для потужності > 3700W). Зв'язок має бути постійним - без штепельних з'єднань. Струмова петля має бути забезпечена запобіжником і вбудованим пристроєм, оскільки це забезпечує роз'єднання усіх полюсів в умовах перенапруження категорії III

Підключення провідників шнура живлення приладу має бути виконане таким чином:

- Провідник з ізоляцією коричневого кольору - до фази провідника електричної інсталяції (L)
- Провідник з ізоляцією синього кольору - до

нейтрального провідника електричної інсталяції (N)

- Провідник з ізоляцією жовто-зеленого кольору - до захисного провідника електричної інсталяції (⚡)

3.3. Водонагрівач без шнура живлення. Уредът трябва да бъде свързан към отделен токов кръг от стационарната електрическа инсталация, осигурен с предпазител с обявен номинален ток 16А. Свързването се осъществява с медни едножилни (твърди) проводници - кабел 3x1,5 mm² за обща мощност 2000W.

Цей прилад має бути підключений до окремої струмової петлі стаціонарної електричної інсталяції, забезпеченої запобіжником з оголошеним номінальним струмом 16А. Підключення виконується мідними одножилними (твердими) провідниками - кабель 3x1.5 mm² для загальної потужності 2000W В електричний контур для живлення приладу необхідно вмонтувати пристрій, який би забезпечував роз'єднання всіх полюсів в умові наднапруження категорії III.

Щоб монтувати електричний провідник живлення до бойлера, необхідно зняти пластмасову кришку за допомогою викрутки (фiг. 5). Рекомендуємо приєднання постачальних провідників у відповідність із маркуваннями на клемках:

- Фазовий до позначення A1 (или 11)
- Нейтральний до позначення B1 (или 21)
- захисний - обов'язково до гвинтового з'єднання, позначене зі знаком (⚡).

Провідник живлення може бути пристебнутий до пластмасової командної панелі за допомогою кабельного гальма. Після монтажу пластмасова кришка монтується назад у своє первісне положення!

Пояснення до фiг. 3:

T1 – терморегулятор; T2 – термовимикач; LL1 – Світловий індикатор; R - нагрівач

V. РОБОТА З ПРИЛАДОМ

Перед першим запуском установки, потрібно переконатися, що бойлер правильно підключений до електричної мережі і наповнений водою.

Включення бойлера здійснюється за допомогою пристрою, вбудованого в електропроводку, описаного у розділі 3.2. параграфу V, або шляхом підключення вилки до розетки (якщо модель має шнур з вилкою).

Пояснення до рис 6:

Режими роботи:

1. Положення (❄) проти замерзання

 **УВАГА!** Прилад обов'язково повинен бути включений в електричну мережу. Запобіжний клапан і трубопроводи від нього до приладу повинні бути захищеними від замерзання.

2. Положення (⚙) максимальна температура
3. Положення (🌿) (економія електроенергії) - в цьому режимі температура води досягає 60 °C. Таким чином знижуються втрати тепла.
4. Світловий індикатор – в режимі нагрівання світиться червоним кольором і спалахує синім, коли вода вже нагрілась і термостат виключився.

5. Ручка регулятора - Налаштування температури.

Бойлери з електромеханічним управлінням POP-UP:

1. Натисніть ручку регулятора щоб вона вискочила, рис. 7a

2. Відрегулюйте температуру бойлера, рис. 7b

Цей параметр дозволяє плавно встановити бажану температуру

3. Натисніть ручку регулятора, щоб вона сховалась, рис. 7c



УВАГА! Хоча б один раз на місяць встановлюйте ручку регулятора в положення максимальної температури протягом одного дня (якщо він не постійно працює в цьому режимі). Це забезпечує більш високу гігієну нагрітої води.

VI. АНТИКОРОЗИЙНИЙ ЗАХИСТ - МАГНІЄВИЙ АНОД

Магнієвий анод захищає внутрішню поверхню водного контейнера від корозії. Він є елементом, що зношується, який підлягає періодичній підміні.

З обліком довгострокової й безаварійної експлуатації Вашого бойлера, виробник рекомендує періодичний огляд стану магнієвого анода правоздатним техніком і підміну при необхідності, а це може відбутися під час періодичної профілактики приладу. З питань підміни звертайтеся до спеціалізованих сервісів!

VII. ПЕРІОДИЧНА ПІДДЕРЖКА

При нормальній роботі бойлера, під впливом високої температури на поверхні нагрівача відкладається вапняк / т.зв. накип /. Це погіршує теплообмін між нагрівачем і водою. Температура на поверхні нагрівача й у зоні біля нього збільшується. З'являється характерний шум /закипаюча вода/. Терморегулятор починає включати й виключати частіше. Можлива поява "помилкового" залучення температурного захисту. Із цієї причини виробник цього приладу рекомендує профілактику на кожні два роки Вашого приладу спеціалізованим сервісним центром або сервісною базою. Ця профілактика повинна включати чистення й огляд анодного протектора (при бойлерах зі скло- керамічним покриттям), який якщо буде потреба підлягає заміні.

Для чистення приладу використайте вологу тканину. Не використайте абразивні або такі, що містять розчинник чистячі речовини. Не обливати прилад водою.

Виробник не відповідає за всі наслідки, внаслідок недотримання справжньої інструкції.



Вказівки по охороні навколишнього середовища

Старі електроприлади містять коштовні метали й із цієї причини не треба їх викидати разом з побутовим сміттям! Просимо Вас сприяти своєю активною допомогою охороні навколишнього середовища й передати прилад в організовані викупні пункти (якщо існують такі).

I. DÔLEŽITÉ PRAVIDLÁ

1. Tento technický popis a návod na použitie cieľi oboznámiť Vás s výrobkom a podmienkami jeho správnej montáže a prevádzky. Návod je určený i pre spôsobilých technikov, ktorí uskutočnia pôvodnú montáž prístroja, demontáž a opravu v prípade poruchy.
2. Pamätajte, prosím, že dodržiavanie pokynov v nasledujúcom návode je predovšetkým v záujme kupujúceho, ale zároveň je aj jedným zo záručných podmienok, uvedených v záručnom liste, aby kupujúci mohol bezplatne využívať záručný servis. Výrobca nezodpovedá za poruchy na spotrebiči a prípadné poškodenia, spôsobené prevádzkou a/alebo inštaláciou, ktorá nezodpovedá pokynom a inštrukciám v tomto návode.
3. Tento elektrický bojler spĺňa požiadavky EN 60335-1, EN 60335-2-21.
4. Toto zariadenie je určené na použitie deťmi 8 a viac ročnými, osoby so zníženými fyzickými schopnosťami, alebo osoby bez skúseností a znalostí, ho môžu používať len pod dohľadom alebo inštrukciami a v súlade so zásadami bezpečnosti pri používaní zariadenia, uvedomujúc si prípadné nebezpečenstvá, ktoré môžu vzniknúť.
5. Deti by sa nemali hrať so zariadením.
6. Čistenie a obsluha zariadenia by nemalo byť vykonávané deťmi, ktoré nie sú pod dohľadom.

⚠ Upozornenie! Nesprávna montáž spojovania zariadenia je nebezpečne pre zdravie a života spotrebiteľov, môže spôsobiť vážne a trvalé následky, vrátane, ale bez obmedzenia telesné postihnutie a/alebo smrť. To môže spôsobiť poškodenie ich majetku/poškodenia a /alebo zničenie/ a aj tretej osoby nich vrátane, okrem iného záplavy, výbuchu a požiaru.

Inštalácia, pripojenie k vodoinštalácii a elektroinštalácii a uvedenie do prevádzky sa vykonávajú iba kvalifikovanými elektrikármi a technikmi pre opravy a montáž jednotky so získanou licenciou na území štátu, na ktorého sa vykonávajú montáž a uvedenie do prevádzky v súlade s predpismi a predpismi.

⚠ Zakazujú sa všetky zmeny a prestavby v konštrukcii a elektrickej schéme bojleru. V prípade zistenia takých sa záruka stáva neplatnou. Za výmeny a prestavby sa pokladá každé odstránenie vložených výrobcom prvkov, vbudovanie dodatočných komponentov do bojleru, výmena prvkov analogickými prvkami neschválenými výrobcom.

Montáž

1. Bojler montovať len v priestoroch s normálnou protipožiarnou zabezpečenosťou.
2. Pri montáži v kúpeľni sa musí namontovať na miesto, kde ho nebude oblievať voda zo sprchy alebo zo sprchysluchadla.
3. Je určené na použitie výlučne v zakrytých a vyhrievaných priestoroch, v ktorých teplota neklesá pod 4°C a nie je určený na nepretržitú prevádzku.
4. Zariadenie je pripevňované k stene pomocou montážnych vzpier pripevnených k telesu zariadenia. Pre isté pripevnenie zariadenia k stene sa využíva dva háky (najmenej Ø 4 mm, dodávané v sade na montáž).

Pripojenie bojleru k vodovodu

1. Prístroj je určený na zabezpečenie horkou vodou domácností, majúcich vodovodnú sieť s tlakom ne viac ako 6 bar (0,6 MPa).
2. **Je povinné montovanie ochranného zariadenia typu spätná poistná klapka (0,8 MPa), s ktorým bol bojler kúpený.** Tá sa umiestňuje na vstup pre studenú vodu, v súlade s ručičkou na jeho telese, ktorá ukazuje smer vstupujúcej vody. Nepripúšťa sa iná zastavujúca armatúra medzi klapkou a prístrojom.
Výnimka: Ak miestne podmienky (normy) si vyžadujú použitie iného bezpečnostného ventilu alebo zariadenia (zodpovedajúceho EN 1487 alebo EN 1489), ten musí byť zakúpený dodatočne. Pre spotrebiče, ktoré zodpovedajú EN 1487, maximálne pracovné napätie musí dosahovať 0,7 MPa. Pre iné bezpečnostné ventily, napätie musí byť 0,1 MPa pod maximálnou hodnotou, uvedenou v tabuľke na spotrebiči. V takých prípadoch vrátne bezpečnostné ventily, ktoré sú súčasťou balenia, netreba používať.
3. Poistný ventil a potrubie, vedúce od neho k bojleru, musia byť zabezpečené pred zamrznutím. Pri

odtokovej hadici – voľný koniec musí byť vždy otvorený (nesmie byť ponorený). Hadica musí byť tiež zabezpečená proti zamrznutiu.

4. Za účelom bezpečnej práce bojleru sa spätná poistná klapka pravidelne čistí a kontroluje zdá funguje normálne /zdá sa neblokovaná/, pričom pre oblasti s veľmi tvrdou vodou sa musí odstraňovať navrstvený vápeneč. Táto služba nie je predmetom záručnej obsluhy.
5. Za účelom vyhnutia sa zapríčineniu škôd užívateľovi a tretím osobám, v prípade poruchy v systéme pre zásobovanie teplou vodou, je nutné, aby sa prístroj montoval v priestoroch s podlažnou hydroizoláciou a s drenážou v kanalizácii. V žiadnom prípade neumiestňujte pod prístroj predmety, ktoré nie sú vodovzdorné. Pri montovaní prístroja v priestoroch bez podlažnej hydroizolácie je nutné vyhotoviť pod ním ochrannú vaňu s drenážou ku kanalizácii.
6. Pri funkcii – (režim zohrievanie vody) – je normálne kvapkanie vody drenážnym otvorom ochranného ventilu. Musí byť dostatočne prístupný vzduchu. Musia byť prijaté opatrenia na odvádzanie alebo zbieranie odtečeného množstva, aby sa predišlo poškodeniu.
7. Pri pravdepodobnosti, že teplota v miestnosti klesne pod 0 oC, voda z bojlera sa musí vypustiť.

Keď sa musí bojler vyprázdniť, je povinné najprv vypnúť elektrické napojenie k nemu.

Postup vyprázdňovania ohrievača vody určeného na inštaláciu NAD VÝLEVKU/ UMÝVADLO:

1. Najprv zatvorte ventil prívodu studenej vody.
2. Otvorte ventil studenej vody v zmiešavacej batérii.
3. Kohútik 7 (*Obr. 4a*) musí byť otvorený pre vyprázdnenie nádrže z vody. Pokiaľ vo vedení nebol montovaný takýto kohútik, vodu môžete vypustiť priamo z prívodnej rúrky do vodnej nádrže po jej odpojení od vodovodnej siete.

Postup vyprázdňovania ohrievača vody určeného na inštaláciu POD VÝLEVKU/ UMÝVADLO:

1. Odpojte ohrievač od siete elektrického napájania.
2. Demontujte spoje napájania vodou na ohrievači.
3. Vymontujte ohrievač z miesta, na ktorom bol inštalovaný; otočte ho takým spôsobom, aby rúry boli smerom podlahy a vylejte vodu do nádoby pripravenej pre tento účel. Počkejte, kým celá voda vytečie z ohrievača.

Pripojení k elektrické síti

1. Nezapaľte bojler bez toho, aby ste sa presvedčili, že je plný vody.
2. Pri pripojení bojleru k elektrickej sieti dbať, aby bolo správne spojené poistné vedenie (pri modeloch bez šnúry so zástrčkou).
3. Bojler bez napájacieho kábla - elektrický obvod musí byť zabezpečený poistkou a so zabudovaným zariadením, ktoré zabezpečuje odpojenie všetkých pólov pri maximálnom napätí kategórie III.
4. Ak napájacia šnúra (pri modeloch, kde tá patrí k sade) je poškodená, tá sa musí vymeniť zástupcom opravovne alebo osobou s podobnou kvalifikáciou, aby ste sa vyhlí všíelijakému riziku.
5. V čase zohrievania spotrebiča sa môže objaviť pisklavý zvuk (vriacej vody). Je to normálne a nespôsobuje poškodenie spotrebiča. Zvuk sa časom zosilňuje a spôsobuje ho vodný kameň. Na odstránenie zvuku je potrebné vyčistiť zariadenie. Táto služba nie je predmetom záručného servisu.

Vážení zákazníci,

Pracovní tým TESI gratuluje Vám srdečne k novému nákupu. Dúfame, že Váš nový prístroj prispeje k zlepšeniu pohodlia vo Vašom dome.

II. TECHNICKÁ ŠPECIFIKÁCIA

1. Menovitý objem V (v litroch) — vid' továrenský štítok zariadenia
2. Menovité napätie — vid' továrenský štítok zariadenia
3. Menovitý príkon — vid' továrenský štítok zariadenia
4. Menovitý tlak — vid' továrenský štítok zariadenia

! **UPOZORNENIE!** Nie je to tlak vodovodnej siete. Je určené pre zariadenie a vzťahuje sa na podmienky používania spotrebiča.

5. Typ ohrievača vody — zamknutý akumuláčny ohrievač vody s termickou izoláciou
6. Vnútorný povrch: GC — sklenená a keramická hmota (vitroceram)
7. Denná spotreba el. energie – pozri Príloha I
8. Stanovený nákladný profil - pozri Príloha I
9. Množstvo zmiešanej vody pri 40°C V40 v litroch - pozri Príloha I
10. Maximálna teplota termostatu - pozri Príloha I
11. Pôvodné nastavenie teploty - pozri Príloha I
12. Energetická účinnosť pri zahrievaní vody - pozri Príloha I.

III. OPIS A PRAVIDLÁ PRÁCE

Zariadenie sa skladá z telesa, príruby, ovládacieho panela z umelej hmoty a poistného ventilu so spätnou klapkou.

1. Teleso sa skladá z ocelevej nádoby (vodná nádrž) a krytu z umelej hmoty (vonkajší plášť) s umiestnenou medzi nimi termickou izoláciou aj dvoch rúr so závitom G $\frac{1}{2}$ " na prívod studenej vody (označnej modrým kruhom) a vývod horúcej vody (označnej červeným). Vnútorná nádoba je vykonaná z ocele zabezpečenej pred koróziou povlakom zo špeciálnej sklenenej a keramickej hmoty (vitroceram)
2. Príruba je vybavená elektrickým ohrievacím telesom a ochrannou horčíkovou anódou. Táto príruba je pripevnená skrutkami k vodnej nádrži.

Elektrické ohrievacie teleso zohrieva vodu v nádrži a je ovládané termostatom, ktorý automaticky udržiava nastavenú teplotu.

Ovládací panel z umelej hmoty obsahuje: vypínač (podľa modelu), regulovaný termostat (podľa modelu), automatický termický vypínač aj kontrolné žiarovky. Automatický termický vypínač je zariadenie, ktoré odpadá ohrievacie teleso od elektrického napájania, keď teplota vody dosahuje príliš vysoké hodnoty. Pokiaľ toto zariadenie bude uvedené do chodu, kontaktujte sa so servisom.

Signálne žiarovky (podľa modelu) na ovládacom paneli ukazujú aktuálny režim práce zariadenia.

Horčíková anóda zaisťuje dodatočnú ochranu pred koróziou vnútornej nádrže v prípade ohrievačov vybavených povlakom zo sklenenej a keramickej hmoty.

3. Poistný ventil so spätnou klapkou zabraňuje celkovému vyprázdneniu zariadenia v prípade poklesu tlaku studenej vody. Ventil zaisťuje zariadenie pred rastom tlaku vyšším ako prípustná hodnota pri ohrievaní (tlak sa zvyšuje spolu s rastom teploty), oslobodením nadmerného tlaku vypúšťacím ventilom. Kvapkanie vody z odtoku pri ohrievaní je obvyčajný jav, na ktorý treba prihliadnuť, keď ohrievač je inštalovaný.

! **POZOR!** Spätná poistná klapka nemôže chrániť prístroj pri podaní z vodovody tlaku vyššieho než nahláseného pre tento prístroj.

IV. INŠTALÁCIA A UVEDENIE DO CHODU

! **Pozor!** Nesprávna montáž spojovania zariadenia je nebezpečne pre zdravie a života spotrebiteľov, môže spôsobiť vážne a trvalé následky, vrátane, ale bez obmedzenia telesné postihnutie a/ alebo smrť. To môže spôsobiť poškodenie ich majetku/ poškodenia a/ alebo zničenie/ a aj tretej osoby nich vrátane, okrem iného záplavy, výbuchu a požiaru.

Instalácia, pripojenie k vodoinštalácii a elektroinštalácii a uvedenie do prevádzky sa vykonávajú iba kvalifikovanými elektrikármi a technici pre opravy a montáž jednotky so získanou licenciou na území štátu, na ktorého sa vykonávajú montáž a uvedenie do prevádzky v súlade s predpismi a predpismi.

1. Inštalácia

Odporúčame inštalovať zariadenie v blízkosti miesta, na ktorom je využívaná horúca voda, pre zníženie strát tepla vzniknutých pri preprave vody. Zvolené miesto musí vylúčiť postriekanie vodou pochádzajúcou zo sitka sprchy alebo iných prameňov vody.

- Ohrievače vody určené na montáž nad umývadlom sa montujú tak, že vstupné/výstupné potrubie smeruje nadol (smerom k podlahe miestnosti).

Spotrebič sa zavesí na nosné konzoly pripevnené ku krytu spotrebiča. Zavesenie sa vykoná pomocou dvoch hákov (min. ø 4 mm) spoľahlivo pripevnených na stenu (sú pribalené do súpravy na zavesenie).

- Ohrievače vody určené na montáž pod umývadlom sa montujú tak, že vstupné/výstupné potrubie smeruje nahor (smerom k stropu miestnosti).

Spotrebič je možné umiestniť voľne na podlahu alebo pripevniť k stene. V prípade, ak ich chcete pripevniť k stene, zavesenie musíte vykonať pomocou dvoch hákov (min. ø 4 mm) spoľahlivo pripevnených na sten.

! **DÔLEŽITÉ:** Typ ohrievača určený na inštaláciu POD/NAD umývadlo/výlevku je označený na zariadení. Konštrukcia nosnej dosky ohrievačov inštalovaných **nad/pod** umývadlo/výlevku je univerzálna a dovoľuje na zmenu vzdialenosti medzi hákami v rozmedzí od 96 mm až 114 mm (Obr. 2).

Aby úplne pochopili schému montáže na stenu, žiadame oboznámiť sa s Obr. 2 (A — montáž nad výlevku/umývadlo B - montáž pod výlevku/umývadlo a C — pre podlažnú montáž).

! **POZOR!** Aby sa vyhnúť zraneniam užívateľa a tretích osôb pri poruche v obvode napájania horúcej vody, zariadenie musí byť montované v priestoroch s odolnou voči vode podlahou aj odvodom do kanalizácie. Predmety, ktoré nie sú odolné voči vode, v žiadnom prípade neumiestňujte pod zariadením. V prípade montáže zariadenia v miestnostiach s podlahou neodolnou voči vode, umiestnite pod zariadením zabezpečujúcu nádrž s odtokom do kanalizácie.

! **Poznámka:** ochranná vaňa nie je zapojená do sady, vyberá sa užívateľom.

2. Pripojenie ohrievača vody na vodovodnú sieť

Obr. 4a - schéma inštalácie nad výlevku alebo umývadlo

Obr. 4b - schéma inštalácie pod výlevku alebo umývadlo

Označenia: 1 – výtoková rúrka, 2 – poistný ventil (0,8 MPa), 3 – redukčný ventil (pokiaľ tlak vody prevyšuje 0,6 MPa), 4 – uzavierací ventil, 5 – odvod do kanalizácie, 6 – hadica; 7 – kohútik vypustenia vody

Pri pripojení ohrievača vody na vodovodnú sieť prihliadnite na označenia rúr pomocou farieb (kruhov):

MODRÁ - studená voda (prítoková),

ČERVENÁ - teplá voda (výtoková).

Montovanie poistného ventilu so spätnou klapkou s ohrievačom vody je povinné. Poistný ventil so spätnou klapkou musí byť inštalovaný na prívodnej rúrke studenej vody, podľa smeru šípky vytlačenej na jeho telese, ktorá ukazuje smer prítokovej vody.

 **Výnimka:** Ak miestne podmienky (normy) si vyžadujú použitie iného bezpečnostného ventilu alebo zariadenia (zodpovedajúceho EN 1487 alebo EN 1489), ten musí byť zakúpený dodatočne. Pre spotrebiče, ktoré zodpovedajú EN 1487, maximálne pracovné napätie musí dosahovať 0,7 MPa. Pre iné bezpečnostné ventily, napätie musí byť 0,1 MPa pod maximálnou hodnotou, uvedenou v tabuľke na spotrebiči. V takých prípadoch vratné bezpečnostné ventily, ktoré sú súčasťou balenia, netreba používať.

 **POZOR!** Nie je prípustný iný uzatvárací ventil medzi poistným ventilom (bezpečnostné zariadenie) a spotrebičom.

 **POZOR!** Všetky iné (staré) poistné ventily so spätnou klapkou môžu spôsobiť poruchu zariadenia a v spojení s tým musia byť odstránené.

 **POZOR!** Je zakázané montovanie poistného ventilu so spätnou klapkou na závitoch dlhších ako 10 mm, pretože toto môže poškodiť ventil a spôsobiť, že používanie zariadenia bude nebezpečné.

 **POZOR!** Poistný ventil a potrubie, vedúce od neho k bojleru, musia byť zabezpečené pred zamrznutím. Pri odtokovej hadici – voľný koniec musí byť vždy otvorený (nesmie byť ponorený). Hadica musí byť tiež zabezpečená proti zamrznutiu.

Ohrievač sa naplní vodou otvorením kohútika na vodovodnej inštalácii studenej vody

a kohútika horúcej vody na zmiešavacej batérii. Po zakončení naplnenia, zo zmiešavacej batérie by mal vytekať stály prameň vody. Teraz možno zatvoriť kohútik horúcej vody na zmiešavacej batérii.

Keď je nevyhnutné vyprázdnenie ohrievača vody, najprv treba odpojiť napájanie elektrickou energiou.

Postup vyprázdňovania ohrievača vody určeného na inštaláciu NAD VÝLEVKU/ UMÝVADLO:

1. Najprv zatvorte ventil prívodu studenej vody.
2. Otvorte ventil studenej vody v zmiešavacej batérii.
3. Kohútik 7 (Obr. 4a) musí byť otvorený pre vyprázdnenie nádrže z vody. Pokiaľ vo vedení nebol montovaný takýto kohútik, vodu môžete vypustiť priamo z prívodnej rúrky do vodnej nádrže po jej odpojení od vodovodnej sietei.

 **DÔLEŽITÉ:** Pri vyprázdňovaní ohrievača uplatnite opatrenia predchádzajúce poškodeniu spôsobeným vytekajúcou vodou.

Postup vyprázdňovania ohrievača vody určeného na inštaláciu POD VÝLEVKU/ UMÝVADLO:

1. Odpojte ohrievač od siete elektrického napájania.
2. Demontujte spoje napájania vodou na ohrievači.
3. Vymontujte ohrievač z miesta, na ktorom bol inštalovaný; otočte ho takým spôsobom, aby rúry boli smerom podlahy a vylejte vodu do nádoby pripravenej pre tento účel. Počkajte, kým celá voda vytečie z ohrievača.

V prípade, ak tlak v potrubí presahuje hodnotu, uvedenú v paragrafe I hore, je nevyhnutné, aby bol namontovaný redukčný ventil, v opačnom prípade bojler nebude použitý správne. Výrobca nenesie zodpovednosť za problémy v dôsledku nesprávneho prevádzkovania prístroja.

3. Elektrické spoje ohrievača vody (Obr. 3)

 **POZOR!** Pred zapnutím elektrického napájania presvedčte sa, že zariadenie je naplnené vodou.

3.1. **Modely vybavené káblom elektrického napájania so zástrčkou napojte na zásuvku.** Ohrievač môžete odpojiť od elektrického napájania vytiahnutím zástrčky zo zásuvky.

 **POZOR!** Kontakt musí byť správne pripojený k samostatnému elektrickému obvodu, zabezpečenému poistkou. Musí byť uzemnený.

3.2. Bojler s priloženým napájacím káblom bez zástrčky

Zariadenie musí byť pripojené k samostatnému elektrickému obvodu stacionárnej elektrickej inštalácie a opatrené upozornením o prúde 16A (20A pre výkon 3700W). Pripojenie musí byť plynulé – bez prerušení. Elektrický obvod musí byť zabezpečený poistkou a so zabudovaným zariadením, ktoré zabezpečuje odpojenie všetkých pólov pri maximálnom napätí kategórie III.

Pripojenie vodičov k napájacíemu káblu zariadenia musí byť vykonané nasledujúcim spôsobom:

- Vodič s hnedou farbou izolácie – k fázovému vodiču elektrickej inštalácie (L)
- Vodič s modrou farbou izolácie – k nulovému vodiču elektrickej inštalácie (N)
- Vodič žltó-zelenej farby izolácie – k napájacíemu káblu elektrickej inštalácie ()

3.3. Modely bez kábla elektrického napájania

Zariadenie musí byť pripojené k samostatnému elektrickému obvodu stacionárnej elektrickej inštalácie, zabezpečený upozornením pre prúd 16A. Spojenie je uskutočnené prostredníctvom pevných medených vodičov – kábel 3x1,5 mm² pri maximálnom výkone 2000W.

Do elektrickej kontúry pre napojenie prístroja sa musí vbudovať zariadenie zabezpečujúce odpojenie všetkých pólov za podmienok nadmierneho napätia kategórie III.

Aby sa namontovalo napájacie elektrické vedenie k bojleru je potrebné odstrániť plastový vrchnák.

Aby ste pripojili napájací kábel k ohrievaču vody, zložte kryt z umelej hmoty (Obr. 5). Pripojenie napájacích vodičov vykonajte v súlade so označením svoriek na automatickom termickom vypínači:

- fázový vodič pripojte na svorku A1 (11);
- neutrálny vodič na svorku B1 (21);
- aj, povinne, ochranný vodič na skrutkový spoj označený symbolom ()

Napájací kábel môže byť pripevnený k ovládaciemu paneli z umelej hmoty pomocou káblovej spojky. Po pripojení kábla musí byť kryt z umelej hmoty nasadený na svoje miesto!

Vysvetlivky k Obr. 3:

T1 — regulátor teploty, T2 — automatický termický vypínač, IL1 — Ukazovateľ svetiel, R — ohrievacie teleso

V. POUŽITIE ZARIADENIA

Pred uvedením jednotky do prevádzky, uistite sa, že je bojler zapojený do elektrickej siete a, že je naplnený vodou.



Uvedenie bojlera do prevádzky sa uskutočňuje vstavanou do inštalácie časťou (pozrite bod 3.2. z odseku V) alebo zapájaním zástrčky do zásuvky (pri modeloch so zástrčkou).

Vysvetlenie na obrázok 6:

Režimy prevádzky:

1. () je zariadenie v režime proti mrazu

 **UPOZORNENIE:** Zariadenie treba zapojiť do elektrickej siete. Pretlakový ventil a potrubie, ktoré je uložené smerom jednotky, treba zabezpečiť proti mrazu.

2. () je zariadenie v režime maximálnej teploty
3. () je zariadenie v režime šetrenia elektriny – v tomto režime teplota vody stúpa až do 60 °C. Tým sa znižujú tepelné straty.

4. Ukazovateľ svetiel – keď je jednotka v režime kúrenia ukazovateľ svetiel na červeno. Keď sa voda zohreje a sa termostát vypne ukazovateľ svetiel na modro.

5. Tlačidlo regulácie – na nastavenie teploty.

Bojlery s elektromechanickým ovládaním POP-UP:

1. **Stlačte tlačidlo, aby vystúpilo – pozri obr. 7a.**
2. **Regulujte teplotu bojlera – pozri obr. 7b** Toto nastavenie umožňuje postupné nastavenie teploty
3. **Stlačte tlačidlo do pôvodného stavu – pozri obr. 7c**



UPOZORNENIE! Ráz do mesiaca nastavte tlačidlo v režime maximálnej teploty na dobu 24 hodín (len v prípade, že jednotka nefunguje stále v tomto režime). Tým dosiahnete vyššiu hygiénu ohrievanej vody.

VI. HORČIKOVÁ ANÓDA CHRÁNIACA PRED KORÓZIOU

Horčíkový anódový protektor chráni vnútorný povrch vodnej nádrže pred koróziou. Protektor je opotrebovateľný prvok, ktorý podlieha periodickej výmene.

Vzhľadom k dlhodobému a bezporuchovému prevádzkovaniu Vášho bojlera výrobca odporúča periodicke prehliadku stavu horčíkovej anódy spôsobilým technikom a výmenu v prípade potreby, pričom sa toto môže stať počas periodickej profylaxie prístroja. Za účelom uskutočnenia výmeny kontaktujte autorizované opravovne!

VII. PERIODICKÁ ÚDRŽBA

Pri normálnej práci bojlera, pod vplyvom vysokej teploty sa na povrch ohrievača usádza vápenc /tzv. kotolný kameň/. Toto zhoršuje výmenu tepla medzi ohrievačom a vodou. Teplota na povrchu ohrievača a v pásme okolo neho sa zvyšuje. Vzniká charakteristický šum /vody, ktorá začína vriieť/. Termoregulator sa začína zapínať a vypínať častejšie. Je možná "klamná" aktivácia poistky teploty. Preto výrobca tohto prístroja odporúča na každé 2 roky profylaxiu Vášho bojlera autorizovaným opravujúcim strediskom alebo opravujúcou bazou. Táto profylaxia musí obsahovať čistenie a prehliadku anódového protektora (pri bojleroch sa sklo-keramickým krytím), ktorý v prípade potreby vymeniť novým.

Na očistenie spotrebiča používajte vlhkú handru. Nepoužívajte brúsne prostriedky alebo prostriedky obsahujúce rozpúšťadla. Neoblievajte zariadenie vodou.

Výrobca nezodpovedá za akékoľvek následky vyplývajúce z nedodržiavania tohto návodu.



Ochrana životného prostredia.

Staré elektrické zariadenia obsahujú cenný materiál a nemôžu byť vyhadzované spolu s komunálnym odpadom! Prosíme o aktívne zapojenie sa do ochrany životného prostredia a likvidácie zariadenia v miestnych zberniach (pokiaľ sú dostupné).

I. SVARBIOS TAISYKLĖS

1. Ši naudojimo instrukcija paruošta siekiant supažindinti jus su produktu bei tinkamomis jo instaliavimo ir naudojimo sąlygomis. Šios instrukcijos taip pat skirtos ir kvalifikuotiems technikams, kurie atliks pirmąjį instaliavimą, ardys ar remontuos prietaisą.
2. Prašome atkreipti dėmesį, kad laikytis šios instrukcijos nurodymų visų pirma suinteresuotas pirkėjas, bet tuo pačiu tai yra viena iš garantijos sąlygų, nurodytų garantijos kortelėje, kad pirkėjas galėtų nemokamai naudotis garantiniu aptarnavimu. Gamintojas neatsako už įrenginio gedimus ir galimus nuostolius, kurie buvo padaryti eksploatuojant ir/arba montuojant įrenginį ne taip, kaip nurodyta instrukcijoje..
3. Elektrinis šildytuvas atitinka standarto EN 60335-1, EN 60335-2-21 reikalavimus.
4. Šis įrenginys nėra skirtas naudoti vaikams nuo 3 iki 8 metų bei žmonėms su nepakankamais fiziniais, emociniais ar protiniais sugebėjimais, arba žmonėms, kuriems trūksta patirties ir žinių, išskyrus atvejus, kai jie yra prižiūrimi ar instrukuoti dėl įrenginio saugaus naudojimo, ir supranta, koks pavojus gali kilti.
5. Vaikams negalima leisti žaisti su įrenginiu.
6. Vaikai, neprižiūrimi suaugusiųjų, neturi valyti ar prižiūrėti įrenginio.



Dėmesio! Neteisingas prietaiso montavimas ir sujungimas gali jį padaryti pavojingą naudotojų sveikatai ir gyvybei, taip pat yra galimos sunkios ir ilgalaikės pasėkmės naudotojams, įskaitant ne tik fizinę negalią ir/arba mirtį. Taip pat, tai gali padaryti žalą jų turtui /sugadinti ir/arba sunaikinti jį/, ir trečiųjų asmenų turtui, įskaitant ne tik užsėmimą, sprogimą, ir gaisrą.
montavimą, prijungimą prie vandens tiekimo tinklo ir prijungimą prie elektros maitinimo tinklo, ir eksploatavimo pradėjimą turi atitikti tiksliai prietaiso remonto ir montavimo kvalifikuoti elektrikai ir technikai, kurie įgijo savo gebėjimus valstybės teritorijoje, kurioje atliekamas prietaiso montavimas ir paleidimas, laikantis teisės aktų nuostatomis.



Bet kokie vandens šildytuvo konstrukcijos ar elektros grandinės modifikavimai ar keitimai yra griežtai draudžiami. Jei prietaiso patikrinimo metu nustatoma, kad jam atlikti kokie nors pakeitimai, prietaisui suteikiama garantija nebegalios. Modifikavimas ir pakeitimas reiškia, kad nuimti tam tikri prietaiso elementai, kuriuos j prietaisą įmontavo gamintojas, jei pridėti kokie nors papildomi elementai, jei kokios nors dalys pakeisto kitomis, gamintojo nerekomenduotomis dalimis.

Монтаж

1. Vandens šildytuvas turi būti tvirtinamas tik patalpose, kurios yra pakankamai atsparios ugniai.
2. Jei prietaisas montuojamas vonioje, pasirinkta jo montavimo vieta turi būti tokia, kur ant prietaiso nebus purškiamas vanduo iš dušo ar vonios.
3. Jis yra skirtas eksploatuoti tik uždarose ir apšildomose patalpose, kuriuose temperatūra nebūna žemesnė nei 4°C, negalima, kad nuolat veiktų lėtu režimu.
4. Įrenginys pakabinamas ant plokštelių, pritvirtintų prie jo korpuso. Įrenginys pakabinamas ant dviejų kablių (min. Ø 4 mm), patikimai pritvirtinamų prie sienos (kabliai įtraukti į pakabinimo komplektą).

Vandens šildytuvo vamzdžių sujungimai

1. Prietaisas skirtas vandens pašildymui namuose, kur yra vamzdynai, kurių darbinis slėgis yra žemesnis nei 6 Bar (0,6 MPa).
2. Privalu sumontuoti pridėdamą apsauginį grįžtamąjį vožtuvą. Jis turi būti montuojamas ant šalto vandens padavimo vamzdžio, laikantis ant jo korpuso esančios rodyklės, rodančios ateinančio vandens kryptį. Papildomų čiaupų tarp apsauginio vožtuvo ir vandens šildytuvo montuoti nereikia.
Įšimtis: jeigu vietos įstatymų normos reikalauja naudoti kitą apsauginį vožtuvą arba įrenginį (atitinkantį EN 1487 arba EN 1489), jį reikia įsigyti papildomai. Įrenginiams, atitinkantiems EN 1487, maksimalus leistinas darbinis slėgis turi būti 0,7 MPa. Kitiems apsauginiams vožtuvams, kurių slėgis yra kalibruojamas, turi būti 0,1 MPa pažymėta įrenginio lentelėje. Tokiais atvejais atbulinis apsauginis vožtuvas, atsiųstas su įrenginiu, neturi būti naudojamas.
3. Apsauginis vožtuvas ir vamzdis nuo jo iki šildytuvo turi būti apsaugoti nuo užšalimo. Drenuojant

su žarna, jos laisvas galas turi būti visada atviras (neturi būti vandenyje). Žarna taip pat turi būti apsaugota nuo užšalimo.

4. Kad užtikrintumėte saugų vandens šildytuvo naudojimą, apsauginis grįžtamasis vožtuvas turi būti reguliariai valomas ir tikrinamas, kad tinkamai veiktų. Vožtuvas neturi būti užsikimšęs. Jei vanduo jūsų regione yra su daug kalkių, reguliariai reikia valyti vožtuvą susikaupusias kalkes. Šios paslaugos garantinio aptarnavimo centrai nesuteikia.

5. Kad išvengtumėte susižeidimo ir trečiųjų asmenų sužeidimo karšto vandens padavimo sistemos gedimo atveju, prietaisas turi būti montuojamas patalpose su grindine hidroizoliacija ir kanalizacijos drenažu. Jokiomis aplinkybėmis nedėkite po prietaisu jokių objektų, kurie nėra atsparūs drėgmei. Jei prietaisą montuojate patalpose be grindinės hidroizoliacijos, tuomet po šildytuvu būtina pastatyti apsauginę vonelę su kanalizaciniu drenažu.

6. Eksploatacijos metu – (vandens šildymo režimas) – yra normalu, jei vanduo laša ant apsauginio vožtuvo išleidimo angos. Jis turi būti paliktas atviras. Reikia imtis priemonių nuleisti arba surinkti išbėgusį vandens kiekį, siekiant išvengti nuostolių.

7. Esant tikimybei, kad patalpos temperatūra nukris iki 0 oC, boileris turi būti išleistas.

Jei norite **ištuštinti vandens** šildytuvą, pirmiausia išjunkite jį iš elektros lizdo.

Šildytuvo ištuštinimo procedūra, kai įrenginys montuojamas VIRŠ KRIAUKLĖS:

1. Užsukti vandentiekio tinklo šalto vandens tiekimo į šildytuvą čiaupą.
2. Atsukti šilto vandens tiekimo čiaupą maišytuve.
3. Atsukite čiaupą 7 (4a pav.), kad vanduo ištektų iš šildytuvo. Jeigu įrenginyje nėra įmontuotas toks čiaupas, šildytuvą gali būti ištuštintas tiesiogiai per išleidimo vamzdį, prieš tai atjungus jį nuo vandentiekio.

Šildytuvo ištuštinimo procedūra, kai įrenginys montuojamas PO KRIAUKLE:

1. Išjunkite šildytuvą iš elektros tinklo
2. Demontuokite vandentiekio vamzdžius, susijusius su šildytuvu.
3. Demontuokite šildytuvą iš tos vietos, kurioje jis buvo pakabintas, nukreipkite jį vamzdžiais į apačią, grindų kryptimi, išpilkite vandenį į paruoštą iš anksto šiam tikslui talpą. Palaukite, kol visas vanduo išteks iš šildytuvo.

Vandens šildytuvo prijungimas prie elektros

1. Nejunkite vandens šildytuvo, kol neįsitikinote, kad jis pripildytas vandens.
2. Jungiant vandens šildytuvą prie elektros grandinės, reikia itin atidžiai prijungti ir apsauginį laidą.
3. Vandens šildytuvai be maitinimo laido - sujungimas turi būti nuolatinis – be sujungimo kištuku. Srovės grandis turi turėti saugiklį ir įmontuotą įrengimą, kuris užtikrina visų polių atsijungimą III kategorijos aukštos įtampos sąlygomis.
4. Jei maitinimo laidas (jei šildytuvą jį turi) yra pažeidžiamas, jį pakeisti turi techninio aptarnavimo centras arba atitinkamą kvalifikaciją turintis asmuo, kad būtų išvengta rizikos.
5. Įrenginio šildymo metu gali pasigirsti švilpiantis garsas (vandens užkaitimas). Tai yra normalu ir nerodo pažeidimų. Triukšmas laikui bėgant stiprėja, priežastis – kalcio druskų nuosėdų susidarymas. Kad triukšmas būtų pašalintas, reikia išvalyti įrenginį. Ši paslauga neįtraukta į garantinį aptarnavimą.

Brangus pirkėjau,

TESY komanda norėtų pasveikinti jus įsigijus šį prietaisą. Tikimės, kad naujasis prietaisas atneš daugiau komforto į jūsų namus.

II. TECHNINĖS CHARAKTERISTIKOS

1. Nominalinė talpa V, litrai – žr. lentelę ant įrenginio.
2. Nominalinė įtampa – žr. lentelę ant įrenginio.
3. Nominalinis galingumas – žr. lentelę ant įrenginio.
4. Nominalinis slėgis – žr. lentelę ant įrenginio.



DĖMESIO! Tai nėra vandentiekio tinklo slėgis. Tai informacija apie įrenginį, kuri susijusi su saugumo standartų reikalavimais.

5. Šildytuvo tipas – uždaras akumuluojantis vandens šildytuvas, su šilumos izoliacija.
6. Vidinė danga – GC stiklo keramika.
7. Elektros energijos suvartojimas per dieną – žiūrėti I priedą
8. Paskelbtas apkrovos profilis – žiūrėti I priedą
9. Sumaišomo vandens kiekis esant temperatūrai 40°C V40 litrais – žiūrėti I priedą
10. Maksimali termostato temperatūra - žiūrėti I priedą
11. Gamykloje nustatyti temperatūros nustatymai - žiūrėti I priedą
12. Energetinis efektyvumas vandens šildymo metu - žiūrėti I priedą

III. VEIKIMO APRĄŠYMAS IR PRINCIPAS

Įrenginį sudaro korpusas, jungė, plastmasinis valdymo pultas ir apsauginis vožtuvas.

1. Korpusą sudaro plieninis rezervuaras (vandens talpykla) ir išorinių plastikinių sluoksnių su šilumos izoliacija tarp jų. Vandens talpykloje yra du vamzdžiai su sriegiu G ½" šalto vandens pateikimui (su mėlynu žiedu) ir karšto vandens išleidimui (su raudonu žiedu). Vidinis rezervuaras yra pagamintas iš juodojo plieno, apsaugoto nuo korozijos, su specialia stiklo keramikos danga.
2. Ant jungės sumontuotas elektrinis šildytuvas ir magnio anodas. Varžtais jis yra primontuotas prie vandens talpyklos.

Elektrinis šildytuvas reikalingas vandeniui rezervuare šildyti, ir yra valdomas termostato, kuris automatiškai palaiko tam tikrą temperatūrą.

Plastikiniame valdymo pulte yra įdiegti: raktas / priklausomai nuo modelio/, reguliuojamas termostatas /priklausomai nuo modelio/, termostatas ir signalinės lempos.

Termostatas yra įrenginys, apsaugantis nuo perkaitimo, kuris išjungia šildytuvą iš elektros tinklo, kai vandens temperatūra pasiekia labai aukštus rodiklius. Jeigu šis įrenginys pradeda veikti, būtina kreiptis į aptarnavimo specialistus.

Kontrolinės lempos /priklausomai nuo modelio/ ant valdymo pulto nurodo režimą, kuriuo veikia įrenginys. Magnio anodas papildomai apsaugo vidinę rezervuarą nuo korozijos šildytuvuose su stiklo keramikos danga.

3. Apsauginis vožtuvas neleidžia visiškai ištuštinti įrenginio, kai sustabdomas šalto vandens tiekimas iš vandentiekio tinklo. Jis apsaugo įrenginį nuo slėgio padidėjimo vandens talpykloje iki reikšmės, didesnės už leistiną šildymo režimo metu (! Kylant temperatūrai, slėgis taip pat kyla), nes išleidžia perteklių per išleidimo angą. Normalu, kai šildymo režimo metu iš išleidimo angos laša vanduo, ir į tai reikia atkreipti dėmesį šildytuvo montavimo metu.



DĖMESIO! Apsauginis vožtuvas negali apsaugoti įrenginio, jeigu iš vandentiekio pateikiamas slėgis yra didesnis, negu nurodytas šiam įrenginiui. Aukštesnio, nei nurodyta šioje instrukcijoje, vandentiekio slėgio pateikimas gali pakenkti įrenginiui, ir tokiu atveju garantija nebus teikiama, o gamintojas neatsako už padarytą žalą.

IV. MONTAVIMAS IR ĮJUNGIMAS



Dėmesio! Neteisingas prietaiso montavimas ir sujungimas gali jį padaryti pavojingą naudotojų sveikatai ir gyvybei, taip pat yra galimos sunkios ir ilgalaišės pasėkmės naudotojams, įskaitant ne tik fizinę negalią ir/arba mirtį. Taip pat, tai gali padaryti žalą jų turtui /sugadinti ir/arba sunaikinti jį/, ir trečiųjų asmenų turtui, įskaitant ne tik užsėmimą, sprogimą, ir gaisrą. Montavimą, prijungimą prie vandens tiekimo tinklo ir prijungimą prie elektros maitinimo tinklo, ir eksploataavimo pradėjimą turi atitikti tikrai prietaiso remonto ir montavimo kvalifikuoti elektrikai ir technikai, kurie įgijo savo gebėjimus valstybės teritorijoje, kurioje atliekamas prietaiso montavimas ir paleidimas, laikantis teisės aktų nuostatomis.

1. Montavimas

Rekomenduojama montuoti įrenginį maksimaliai mažu atstumu nuo šilto vandens naudojimo vietų, siekiant sumažinti šilumos suvartojimą vandentiekyje. Montuojant, įrenginys turi būti tokioje vietoje, kad nebūtų užpilamas vandeniui.

- Katilai, skirti montuoti virš kriauklės, sumontuoti taip, kad įleidimo / išleidimo vamzdžiai būtų nukreipti žemyn (link kambario grindų).

Prietaisas pakabinamas ant atraminių plokščių, pritvirtintų prie jo korpuso. Pakaba turi būti padaryta ant dviejų kabliukų (mažiausiai Ø4 mm), tvirtai pritvirtintų prie sienos (įtraukta į pakabos komplektą).

- Katilai, skirti montuoti po kriaukle, sumontuoti taip, kad įleidimo / išleidimo vamzdžiai būtų nukreipti į viršų (link kambario lubų).

Prietaisas galima pastatyti atskirai ant grindų arba pritvirtinti prie sienos. Jei norite juos pritvirtinti prie sienos, pakaba turi būti padaryta ant dviejų kabliukų (mažiausiai Ø4 mm), tvirtai pritvirtintų prie sienos.



SVARBU: Kaip atrodo šildytuvas, montuojamas po ar virš kriauklės, yra nurodyta ant paties gaminio. Pakabinimo plokštelės konstrukcija, jeigu šildytuvas skirtas kabinti **po ar virš kriauklės**, yra universalai, ir leidžia, kad atstumas tarp kablių būtų nuo 96 iki 114 mm (2 pav.).

Kad būtų visiškai aišku, kaip montuoti, žiūrėkite 2 pav. (A – virš kriauklės; B - montavimas po kriauklę; C – montavimui ant grindų).



DĖMESIO! Siekiant išvengti žalos padarymo vartotojams ir tretiesiems asmenims esant gedimams šilto vandens tiekimo sistemoje, reikia montuoti įrenginį patalpoje, kurioje yra grindų hidroizoliacija ir drenžas kanalizacijoje. Jokiu būdu nestatykite po įrenginiu daiktų, neatsparių vandeniui. Montuojant įrenginį patalpoje, kurioje nėra grindų hidroizoliacijos, būtina įrengti apsauginę vonią po juo su išėjimu į kanalizaciją.



Pastaba: apsauginė vonia neįtraukta į komplektą, ją turi įsigyti pats vartotojas.

Gamintojas neatsako už galimą žalą, jeigu nesilaikoma sąlygų, nurodytų aukščiau.

2. Šildytuvo prijungimas prie vandentiekio tinklo

Pav. 4a - montuojant virš kriauklės

Pav. 4b - montuojant po kriauklę

Kur: 1-įleidimo vamzdis; 2 – apsauginis vožtuvas (0.8 MPa); 3-redukcinis vožtuvas (kai slėgis vandentiekyje viršija 0,6 MPa); 4- stabdymo čiaupas; 5 – piltuvas prijungtas prie kanalizacijos; 6 – žarna; 7 – šildytuvo ištuštinimo čiaupas
Prijungiant šildytuvą prie vandentiekio tinklo, reikia atkreipti dėmesį į spalvotus nurodomuosius ženklus (žiedus) ant įrenginio vamzdžių:

MĖLYNAS - šaltam (įleidžiamam) vandeniui,

RAUDONAS - karštam (išleidžiamam) vandeniui.

Būtinai reikia sumontuoti apsauginį vožtuvą, su kuriuo įgytas šildytuvą. Jis montuojamas prie šalto vandens įleidimo, vadovaujantis rodykle ant korpuso, kuri nurodo įleidžiamo šalto vandens kryptį.

 **Įsimtis:** Jeigu vietiniai nurosimai (normos) reikalauja, kad būtų naudojamas kitas apsauginis vožtuvas ar įrengimas (atitinkantis EN 1487 arba EN 1489), jį reikia įsigyti papildomai. Įrenginiam, atitinkantiems EN 1487, maksimalus leistinas darbinis slėgis turi būti 0.7 MPa. Kitiems apsauginiams vožtuvams, slėgis turi būti 0.1 MPa žemesnis, negu nurodyta ant įrenginio lentelės. Tokiais atvejais apsauginis vožtuvas, pristatytas su įrenginiu, neturi būti naudojamas.



DĖMESIO! Neleistini jokie papildomi vožtuvai tarp apsauginio vožtuvo (apsauginio įrengimo) ir įrenginio.



DĖMESIO! Naudojami kiti (seni) apsauginiai vožtuvai gali sukelti įrenginio gedimus ir turi būti pašalinti.



DĖMESIO! Negalima prisukti vožtuvo prie sriegių, ilgesnių nei 10mm, kitu atveju tai gali sukelti negrįžtamą jūsų vožtuvo gedimą, ir tai yra pavojinga jūsų įrenginiui.



DĖMESIO! Kai šildytuvą dirba vandens šildymo režimu, normalu, kad vanduo laša iš apsauginio vožtuvo išleidimo angos. Ji turi būti palikta atvira. Reikia imtis priemonių, kad būtų nuvedamas arba surenkamas ištekantčio vandens kiekis, siekiant išvengti žalos.



DĖMESIO! Apsauginis vožtuvas ir vamzdis einantis nuo jo turi būti apsaugoti nuo užšalimo. Drenavimo su žarna atveju jos laisvas galas turi būti visada atviras į orą (ne panertas į vandenį). Žarna taip pat turi būti apsaugota nuo užšalimo.

Šildytuvą pripildomas vandeniu, kai atidaromas vandentiekio tinklo šalto vandens tiekimo čiaupas ir karšto vandens čiaupas ant maišytuvo. Po to, kai maišytuvą prisipildo vandens, turi nenutrūkstamai tekėti vandens srovė. Dabar jau galima užsukti šilto vandens čiaupą. Jeigu reikia ištuštinti šildytuvą, būtinai reikia iš pradžių nutraukti elektros maitinimą.

Šildytuvo ištuštinimo procedūra, kai įrenginys montuojamas VIRŠ KRIAUKLĖS:

1. Užsukti vandentiekio tinklo šalto vandens tiekimo į šildytuvą čiaupą.
2. Atsukti šilto vandens tiekimo čiaupą maišytuve.
3. Atsukite čiaupą 7 (4a pav.), kad vanduo ištekėtų iš šildytuvo. Jeigu įrenginyje nėra įmontuotas toks čiaupas, šildytuvą gali būti ištuštintas tiesiogiai per įleidimo vamzdį, prieš tai atjungus jį nuo vandentiekio.



SVARBU: Ištuštinant šildytuvą, turi būti imamasi priemonių siekiant išvengti žalos, kurią gali padaryti ištekantis vanduo.

Šildytuvo ištuštinimo procedūra, kai įrenginys montuojamas PO KRIAUKLE:

1. Išjunkite šildytuvą iš elektros tinklo
2. Demontuokite vandentiekio vamzdžius, susijusius su šildytuvu.
3. Demontuokite šildytuvą iš tos vietos, kurioje jis buvo pakabintas, nukreipkite jį vamzdžiais į apačią, grindų kryptimi, išpilkite vandenį į paruoštą iš anksto šiam tikslui talpą. Palaukite, kol visas vanduo ištekės iš šildytuvo.

Tuo atveju, jeigu slėgis vandentiekio tinkle viršija nurodytą aukščiau, į skyriuje, reikšmę, būtina sumontuoti redukcinį čiaupą, kitu atveju šildytuvą nebus eksploatuojamas teisingai. Gamintojas neatsako už problemas, kilusias dėl neteisingo įrenginio eksploatavimo.

3. Prijungimas prie elektros tinklo (pav. 3)



DĖMESIO! Prieš įjungdami elektros maitinimą, įsitikinkite, kad šildytuvą pripildytas vandens.

3.1. **Modelius, kurių komplekte yra maitinimo laidas su kištuku, reikia prijungti, įkišant kištuką į lizdą.** Išjungti šildytuvą iš elektros tinklo reikia ištraukiant kištuką iš elektros lizdo.



DĖMESIO! Kontaktas turi būti teisingai susijęs su atskira grandine su saugikliu. Jis turi būti žemintas. .

3.2. Šildytuvai, kurių komplekte yra maitinimo laidas be kištuko

Įrenginys turi būti prijungtas prie stacionarinės elektros instaliacijos atskiros elektros grandinės, su saugikliu, su nominaline srove 16A (20A, jeigu galingumas > 3700W). Prijungimas turi būti nuolatinis – be sujungimų kištukais. Elektros grandinėje turi būti saugiklis ir įdiegtas įrenginys, kuris užtikrina visų polių atjungimą III kategorijos virštampio sąlygomis.

Prietaiso maitinimo laido prijungimas turi būti atliekamas tokiu būdu:

- Laidas su rudos spalvos izoliacija prijungiamas prie elektros instaliacijos fazinio laidininko (L).
- Laidas su mėlynos spalvos izoliacija prijungiamas prie elektros instaliacijos neutralaus laidininko (N).
- Laidas su gelsvai žalios spalvos izoliacija prijungiamas prie elektros instaliacijos apsauginio laidininko (⏚).

3.3. Modeliai, kurie neturi maitinimo laido su kištuku.

Įrenginys turi būti prijungtas prie elektros instaliacijos atskiros elektros grandinės, su saugikliu, su nominaline srove 16A. Prijungimas vykdomas variniais viengysliais (kietais) laidininkais – kabelis 3x1,5 mm², bendras galinumas 2000W.

Įrenginio elektros maitinimo kontūrą turi būti įdiegtas įtaisas, kuris užtikrina visų polių atjungimą III kategorijos virštampio sąlygomis.

Siekiant pritvirtinti elektros maitinimo laidininką prie šildytuvo, reikia nuimti plastmasinį dangtį atsuktuvo pagalba (5 pav.). Maitinimo laidininkų sujungimas turi būti vykdomas vadovaujantis termostato gnybtų ženkliniu, tokiu būdu:

- fazinis – prie ženklo A1 (arba 11)
- neutralus – prie ženklo B1 (arba 21)
- apsauginis – būtinai prie varžtinės jungties, paženklintos ženklų .

Maitinimo laidininkas gali būti pritvirtintas prie plastikinio valdymo pulto kabelio apsauginės kilpos pagalba. Po montavimo dangtis primontuojamas vėl į pradinę padėtį!

3 pav. paaiškinimai:

T1 – termoregulatorius; T2 – termostatas; IL1 – Šviesos indikatorius; R – kaitintuvas

VI. DARBAS SU ĮRENGINIU

Prieš įjungdami įrenginį pirmą kartą, įsitinkinkite, kad šildytuvas teisingai prijungtas prie elektros tinklo ir pripildytas vandens.



Šildytuvas įjungiamas naudojant įrengimą, įtaisytą į įrenginį, aprašytą V paragrafo 3/2 punkte, arba įkišus kištuką į elektros lizdą (jeigu modelis yra su laidu ir kištuku).

6 piešinio paaiškinimas:

Darbo režimai:

1. Pozicija  prieš užšalimą

 **DĖMESIO!** Įrenginio elektros maitinimas turi būti įjungtas. Apsauginis vožtuvas ir vamzdis, einantis nuo jo iki įrenginio, būtinai turi būti apsaugotas nuo užšalimo.

2. Pozicija  maksimali temperatūra
3. Pozicija  (elektros energijos taupymas) – esant tokiam režimui vandens temperatūra siekia maždaug 60°C. Tokiu būdu yra sunaudojama mažiau elektros energijos.
4. Šviesos indikatorius – kai įjungtas šildymo režimas, dega raudona lemputė, o mėlyna dega, kai vanduo yra sušilęs, ir termostatas išjungtas.
5. Regulatoriaus rankena – Temperatūros nustatymas

Šildytuvai su elektromechaniniu valdymu POP-UP:

1. **Paspauskite rankeną, kad pasirodytų 7a pav.**
2. **Reguliuokite temperatūrą šildytuve, pav. 7b.** Šis nustatymas leidžia palaiapsniui nustatyti pageidaujama temperatūrą.

3. Paspauskite rankeną, kad įsitrauktų 7c pav.



DĖMESIO! Kartą per mėnesį nustatykite rankeną į maksimalios temperatūros poziciją vienai parai (išskyrus atvejus, kai įrenginys nuolat veikia tokiu režimu). Taip jūs užtikrinsite geresnę šildomo vandens higieninę būklę.

VI. ANTIKOROZINĖ APSAUGA – MAGNIO ANODAS

Magnio anodas papildomai apsaugo vandens talpyklos vidinį paviršių nuo korozijos. Tai susidėvintis elementas, kurį reikia kartais keisti, tai daroma vartotojo sąskaita.

Atsižvelgdamas į ilgalaikį Jūsų šildytuvo eksploatavimą be pažeidimų, gamintojas rekomenduoja, kad nuolat magnio anodo būklę tikrintų kvalifikuotas technikas, kuris, esant reikalui, jį pakeistų, tai gali būti nuolatinė įrenginio būklės profilaktika. Norėdami pakeisti magnio anodą, kreipkitės į autorizuotą aptarnavimo centrą arba kvalifikuotą specialistą!

VII. NUOLATINĖ PRIEŽIŪRA

Esant normaliam šildytuvo darbui, veikiant aukštai temperatūrai, ant kaitintuvo paviršiaus susidaro kalkių nuosėdos (kalkakmenis). Tai pablogina šilumos apykaitą tarp kaitintuvo ir vandens. Temperatūra ant kaitintuvo paviršiaus ir zonoje šalia jo pakyla. Atsiranda būdingas garsas (tarsi virtų vanduo). Termoregulatorius pradeda įsijungti ir išsijungti dažniau. Gali būti įjungta „netikra“ temperatūros apsauga. Dėl to šio įrenginio gamintojas rekomenduoja atlikti Jūsų šildytuvo profilaktinę priežiūrą kas dvejus metus autorizuotame aptarnavimo centre, šią paslaugą turi apmokėti pats klientas. Tokios profilaktinės priežiūros metu turi būti magnio anodo išvalymas ir patikrinimas (šildytuvuose su stiklo keramikos danga), prireikus, anodas pakeičiamas nauju.

Įrenginio valymui naudokite drėgną šluostę. Nenaudokite abrazyvinių priemonių arba priemonių, kurių sudėtyje yra tirpiklio. Nepilkite vandens ant įrenginio.

Gamintojas neatsako už bet kokias pasekmes, atsiradusias dėl šios instrukcijos nesilaikymo.



Aplinkosaugos nurodymai.

Senuose elektriniuose įrenginiuose yra vertingų medžiagų, dėl to jų negalima išmesti kartu su buitinėmis atliekomis! Prašome Jūsų aktyviai bendradarbiauti saugant aplinką, ir atiduoti įrenginį į organizuotus supirkimo punktus (jeigu tokių yra).

I. TÄHTSAD JUHISED

1. Käesoleva tehnilise kirjelduse ja kasutusjuhendi eesmärk on tutvustada Teid kõnealuse tootega ning selle õige paigaldamise ja kasutamise kohta. Need juhised on mõeldud ka kasutamiseks kvalifitseeritud hooldustehnikutele, kes teostavad esialgse paigalduse ning võtavad seadme rikke puhul selle lahti ja parandavad ära.
2. Palun arvestage sellega, et käesoleva juhendi instruksioone kinnipidamine on eelkõige ostja huvi pärast, kuid koos sellega on ka see üks garantiikaardil antud garantiitingimustest, selleks, et ostja võiks tasuta garantiiteenindust kasutada. Tootja ei vastuta seadise vigastuste ja võimalike kahju eest, mis on tekitatud kasutamise ja/või paigaldamise tulemusena, mis ei vasta selle juhendi instruksioonidele ja juhistele.
3. Elektri boiler vastab normide EN 60335-1 ja EN 60335-2-21 nõudmistele.
4. Seadis on mõeldud kasutada alla ja üle 8-aastaste laste ja vähenenud füüsiliste, tunnete või vaimuvõimega inimeste poolt või ilma kogemuse ja teadmista inimeste poolt, kui nad oleksid järelevalve all või juhatatud vastavalt seadise turvalisele kasutamisele ja nad saaksid aru ohtudest, mis võivad tekkida.
5. Seadisega ei pea lapsed mängima
6. Seadise puhastamine ja teenindamine ei pea toimuma ilma järelevalveta laste poolt.

⚠ Tähelepanu! Seadme ebaõige paigaldus ja ühendamine võivad selle teha ohtlukuks kasutajate tervisele ning saab ka tuua tõsised ja püsivad tagajärjed neile, kaasa arvatud mitte ainult füüsilisi vigastusi ja/või olla surmav. See võib ka olla kahjulik kasutajate varale (kahjustamine ja/või hävitamine) ning ka kolmandate isikute varale, tekitatud muuhulgas mitte ainult uputuse, plahvatusse või tulekahju tulemusena.

Paigaldus, ühendamine torustikuga, liitumine elektrivõrguga ja kasutuselevõtmine peavad olema tehtud ainult ja üksnes kvalifitseeritud tehnikute poolt selle seadme jaoks, kes on nende oskused selles riigis omandanud, kus toimuvad seadme paigaldus ja kasutuselevõtmine ja on vastava riigi siseriiklike õigusnormide kohaselt.

⚠ Keelatud on mis tahes muudatuste tegemine boileri konstruktsioonis ja elektriskeemis. Kui selliseid muudatusi on tehtud garantiiaja kestel, kaotab garantii otsekohe kehtivuse. Muudatused tähendavad mis tahes tootja poolt monteeritud elementide eemaldamist, lisaseadmete ühendamist boileri külge ja elementide vahetamist sama funktsiooniga muude elementide vastu, millel puudub tootja heakskiit.

Paigaldamine

1. Boileri asukoht peab olema vähemalt tavalise tuleohutuskindlusega ruumides.
2. Kui seade paigaldatakse vannituppa, tuleb välistada seadme märjakssaamine duši kasutamisel.
3. Seadis on mõeldud kasutamiseks ainult kaetud ruumides, kus temperatuur ei lange alla 4°C ning ei ole mõeldud pidevas kestvas režiimis töötada.
4. Aparaat riputatakse korpusele paigaldatud kandvatele plankidele. Riputamine toimub kahele konksule (min. Ø 4 mm), mis on kinnitatud stabiilselt seinale (riputamise komplekti osa).

Boileri ühendamine veetorustiku külge

1. Seade on ette nähtud kuuma vee tootmiseks koduses majapidamises, mis on varustatud veetorustikuga, milles olev surve ei tõuse üle 6 bar (0,6 MPa).
2. **Boileriga kaasasoleva tagastusklapi külgeühendamine on kohustuslik.** Kaitse- ja tagasilöögiklapp tuleb monteerida külma vee sisenemistoru külge, pidades kinni klapi kerele stantsitud noole suunast (peab vastama siseneva vee suunale). Kaitse- ja tagasilöögiklapi ja boileri vahele ei tohi monteerida mingeid täiendavaid kraane ega ventiile.

Erand: Kui kohalikud regulatsioonid (normid) nõuavad muude kaitseklapi või seadme kasutamist (vastavalt EN 1487 või EN 1489), siis tuleb see lisana osta. EN 1487 vastavatele seadistele jaoks peab maksimaalne töörõhk 0.7 MPa olema. Muude kaitseklappide jaoks peab rõhk millele on kalibreeritud olema 0.1 MPa alla seadise sildi markeeritud rõhku. Sellistel juhtudel ei pea seadise juurde vastastikku kättetoimetatavat kaitseklappi kasutama.

3. Vastastik kaitseklapp ja torustik sellest boilerisse peavad kaitstud olema külmetamise eest. Voolikuga dreanaži juhul peab vaba ots alati avatud atmosfääri suunda (mitte vajutud) olema. Voolik peab ka kaitstud olema külmetamise eest.
4. Tagamaks boileri korralikku toimimist tuleb kaitse- ja tagasilöögiklapi perioodiliselt üle vaadata ja puhastada. Ventiil ei tohi olla ummistunud ning väga kareda vee puhul tuleb seda reeglipäraselt puhastada kogunenud katlakivist. See teenus ei kuulu garantiiajal teostatava korralise hoolduse alla.
5. Et ära hoida veekahjustusi kasutajale ja kolmandale isikule tõrgete tekkimisel kuumaveesüsteemis, peab paigaldusruumi põrand olema varustatud hüdroisolatsiooniga ja torudreanažiga. Ärge hoidke boileri all mitte mingil juhul vett mittekannatavaid esemeid. Juhul kui paigaldusruumis ei ole põrandal hüdroisolatsiooni, tuleb seadme alla paigaldada kaitsenõu koos torudreanažiga.
6. Vee soojenduse režiimi kasutamisel on normaalne, et vett kaitseklapi dreanaži avast tilkuda. See tuleb avatud atmosfääri suunda jäetud lasta. Kõik abinõud joostud koguse äraviimiseks või kogumiseks võtta kahjude vältimiseks.
7. Kui on olemas võimalus temperatuuri langemiseks alla 0 °C, tuleb boiler täielikult tühjendada, tõstes üles kaitse- ja tagasilöögiklapi hoova.

Kui soovite boilerit tühjendada, peate kõigepealt välja lülitama selle küttekeha.

Mõeldud ÜLE KRAANIKAUSI paigaldamiseks boileri veest tühistamine protseduur:

1. Külma vee veetorustikust boilerisse etteandmise kraan sulgeda
2. Segamiskraani sooja vee kraan avada
3. Kraan (joonis 4a) avada boilerist vee tühistamiseks. Kui installatsioonisse ei ole sellist installeeritud, boiler võib tühistada otse sissetulevast torust läbi ning tuleb see ette veetorustikust lahti võtta.

Mõeldud ALLA KRAANIKAUSI paigaldamiseks boileri veest tühistamine protseduur:

1. Lülita boiler välja elektrivõrgustikust
2. Demonteeri ühendatav veetorustiku armatuur boilerist.
3. Demonteeri boiler kohast, kus see on riputatud ja pane see ümber nii, et torud oleksid suunatud alla poole põrandale ning las vesi voolata selleks eesmärgiks ette pandud mahutisse. Oota kuni vee täieliku boilerist äravoolamiseni.

Boileri ühendamine elektrivõrku

1. Enne küttekeha sisselülitamist veenduge alati, et boiler on täidetud veega.
2. Boileri ühendamisel elektrivõrku pöörake tähelepanu kaitsemaanduse õigele ühendamisele.
3. Mudelid ilma elektrivarustuse juhtmeta. Ühendus peab püsiv olema, ehk ilma pistiku ühendamisteta. Elektriring peab olema kindlustatud kaitsjaga ja sisse ehitatud seadmega, mis tagab kõikide poolte lahti ühendamist kategooria III ülepingutuse korral..
4. Kui seadme toitejuhe on kahjustatud (kui selline on olemas), peab ohu vältimiseks selle välja vahetama seadme tootja, hoolduskeskus või vastava pädevusega isik.
5. Seadise soojendamise ajal on võimalik seadisest vihin tulla (keetmisvesi). See on normaalne ja ei näita vigastust. Aja jooksul võimendub vihin ja selle tulemusena on paekivi kogunemine. Mõra kõrvaldamiseks on vaja seadise ära puhastada. See teenus ei sisaldu garantiiteeninduses.

Lugupeetud klient!

TESY tiim õnnitleb Teid õnnestunud ostu puhul. Loodame, et Teie uus seade muudab Teie kodu mugavamaks.

II. TEHNILISED TUNNUSED

1. Nominaalne mahutavus V, liitrid – vaata aparaadil olevat silti
2. Nominaalne pingutus – vaata aparaadil olevat silti
3. Nominaalne võimsus – vaata aparaadil olevat silti
4. Nominaalne rõhk – vaata aparaadil olevat silti



TÄHELEPANU! See ei ole veetorstiku rõhk. See on väljakuulutatud rõhk aparaadi kohta ja on seotud turvalisuse standardide nõuetega.

5. Boileri liik - soojusisolatsiooniga kinnine akumuleeriv veeketaja
6. Sisemine kate: GC-klaas/keramik
7. Päeva elektrit tarbimine – vaata Lisa I
8. Märgitud laadimisprofiil – vaata Lisa I
9. Segatud vee kogus 40 kraadiga V40
10. Termostaadi maksimaalne temperatuur – vaata Lisa I
11. Vaikimisi sätitud temperatuuri seadmised – vaata Lisa I
12. Energia efektiivsus vee soojendamisel – vaata Lisa I.

III. KIRJELDUS JA TÖÖTAMISPÕHIMÕTE

Aparaadi osad on: korpus, äärik, plastmasskontrollpaneel ja kaitseklaap.

1. Korpuse osad on: terasest paak (veemahuti) ja väline plastmassist kate ning nende vahel on soojusisolatsioon. Veemahuti on kaks toru G ½" keeregaga: külma vee etteandmiseks (sinise rõngaga) ja sooja vee laskmiseks (punase rõngaga). Sisemine paak on tehtud musta terasest, mis on kaitsitud korrosiooni vastu eri klaas-/keramik kattedega.
2. Äärikule on paigaldatud elektrikeetja ja magneesiumi anoodi protektor, mis on paigaldatud veemahutile poltide abil.

Elektrikeetja on paagis oleva vee keetmise jaoks ja juhitakse termostaadi poolt, mis peab automaatselt teatud temperatuuri ülal.

Plastmasskontrollpaneelile on paigaldatud: lüliti (oleneb mudelist), reguleeriv termostaat (oleneb mudelist), termo-väljalüliti ja signaaltuled.

Termo-väljalüliti on kaitseseade ülekeemise vastu, mis lülitab keetja elektrivõrgust välja, kui veetemperatuur saab liiga kõrgeks. Juhul, kui see seade hakkab töötama, on vaja parandusese pöörduda.

Kontrollpaneelil olevad signaaltuled (oleneb mudelist) näitavad režiimi, milles on aparaat.

Magneesiumi protektor annab lisakaitse sisemisele paagile rooste vastu klaas/keramik kattedega boilerite puhul.

3. Kaitseklaap pöörab kõrvale täieliku boileri tühjendamine külma vee torustikust etteandmise peatumisel. Kaitseklaap kaitseb aparaati veemahutis oleva rõhu kõrgendamise vastu kuni kõrgema kui lubatud tasemeni keetmisrežiimi juhul (! temperatuuri kõrgendamisel muutub rõhk kõrgemaks) üleliigse vee välja laskmise kaudu äravooluava läbi. Tavaline on vett äravooluava läbi tilkuda ja see tuleb boileri paigaldamisel meeles pidada.



TÄHELEPANU! Kaitseklaap ei saa aparaati kaitsta torustikust etteantud rõhu vastu, kui see on kõrgem kui väljakuulutatud rõhk selle aparaadi kohta. Kõrgema kui väljakuulutatud rõhu etteandmine veetorstikust boilerisse võib seda kahjustada, kusjuures garantii muutub kehtetuks ja tootja ei vastuta võimalike tekkinud kahjumite eest.

IV. PAIGALDUS JA SISSELÜITAMINE



Tähelepanu! Seadme ebaõige paigaldus ja ühendamine võivad selle teha ohtlukuks kasutajate tervisele ning saab ka tuua tõsised ja püsivad tagajärjed neile, kaasa arvatud mitte ainult füüsilisi vigastusi ja/või olla surmav. See võib ka olla kahjulik kasutajate varale (kahjustamine ja/või hävitamine) ning ka kolmandate isikute varale, tekitatud muuhulgas mitte ainult uputuse, plahvatuse või tulekahju tulemusena.

Paigaldus, ühendamine torustikuga, liitumine elektrivõrguga ja kasutuselevõtmine peavad olema tehtud ainult ja üksnes kvalifitseeritud tehnikute poolt selle seadme jaoks, kes on nende oskused selles riigis omandanud, kus toimuvad seadme paigaldus ja kasutuselevõtmine ja on vastava riigi siseriiklike õigusnormide kohaselt.

1. Paigaldus

On soovitatav aparaat paigaldada maksimaalselt lähedale sooja vee kasutamise kohtadesse veetorstiku soojuse kaotuse vähendamiseks. Boiler tuleb paigaldada nii, et sellele ei valaks vett.

- Valamu üle paigaldamiseks mõeldud boilerid paigaldatakse nii, et sisse- ja väljalasketorud oleksid suunatud allapoole (ruumi põranda suunas).

Seade riputatakse korpusele kinnitatud tugiplaatidele. Riputus on valmistatud kahest konksust (vähemalt Ø 4 mm), mis on kindlalt seinale külge kinnitatud (kuulub riputuskomplekti).

- Valamu alla paigaldamiseks mõeldud boilerid paigaldatakse nii, et sisse- ja väljalasketorud oleksid suunatud ülespoole (toa lakke).

Seadmeid saab paigutada vabalt seisvana põrandale või seinale külge kinnitada. Kui soovite neid seinale külge kinnitada, tuleb riputus teha kahe konksuga (vähemalt Ø 4 mm), mis on kindlalt seinale külge kinnitatud.



TÄHELEPANU: Boileri tüüp (ÜLE / ALLA kraanikausi paigaldus) on näidatud tootele. Kandva plangi konstruktsioon boilerite puhul, mis paigaldatakse alla / üle kraanikausi on universaalne ja annab võimaluse, et vahe konksude vahel oleks 96 kuni 114 mm (joonis 2).

Täielikuks arusaadavuseks vaata joonist 2:

A – paigaldus üle kraanikausi;

B – paigaldus alla kraanikausi;

C – põrandale kinnitamine.



TÄHELEPANU! Kahjumite kasutajale ja kolmandatele isikutele tekkimise vältimiseks, tuleb sooja vee ga varustamise süsteemi rikete juhul aparaat paigaldada ruumidesse, kus on põranda hüdroisolatsioon ja kanalatsioonidreanaaz. Mitte mingil juhul mitte veekindlaid esemeid boileri alla panna. Aparaadi paigaldamisel ilma põranda hüdroisolatsiooniga ruumidesse tuleb ruumi alla kanalatsioonisse dreanaaziga kaitsvanni teha.

 **Märkus:** Kaitsekapp ei sisaldu komplektis ja valitakse/ostetakse kasutaja poolt.

Tootja ei vastuta võimalike kahjude eest ülalpool mainitud tingimuste mitte pidamise juhul.

2. Boileri veetorustikuga ühendamine

Joonis. 4a – paigaldus üle kraanikausi

Joonis. 4b – paigaldus alla kraanikausi

Seletus: 1- Sissetulev toru; 2 – kaitsekapp (0.8 MPa);

3- redutseeriv klapp (üle 0,6 MPa torustiku rõhu juhul); 4 – sulgev kraan; 5 – valamistoru kanalisatsiooni ühendusega; 6- voolik; 7 – kraan boileri veest tühistamiseks

Boileri veetorustikuga ühendamisil tuleb silmas pida näidatud aparadi torudel olevaid värvi tunnuseid (rõngaid):

SININE - külm (sissetulev) vesi,

PUNANE - kuum (väljuv) vesi.

Kaitsekapp, millega on boiler osetatud, tuleb kindlasti paigaldada. Kaitsekapp paigaldatakse külma vee sissepääsu juurde, selle korpusel oleva noole järgi, mis näitab sissetuleva külma vee suunda.

 **Erand:** Juhul, kui kohalikud regulatsioonid nõuavad muud kaitsekappi või seadme kasutamist (vastavalt EN 1487 või EN 1489), siis tuleb lisa kaitsekappi osta. EN 1487 vastavate seadmete puhul peab maksimaalne väljakuulutatud töö rõhk 0.7 MPa olema. Muude kaitsekappide jaoks, peab rõhk, mille järgi on nad kalibreeritud olema 0.1 MPa võrra madalam kui aparadi sildil märgitud rõhk. Sellistel juhtudel ei pea koos boileriga kohale toimetatud kaitsekappi kasutama.



TÄHELEPANU! Muud sulgevate armatuuri kaitsekappi (kaitse seadme) ja aparadi vahel ei ole lubatud.



TÄHELEPANU! Muude (vanade) kaitsekappide olemasolu võib boilerit kahjustada ning nad tuleb kõrvaldada.



TÄHELEPANU! Üle 10 mm keerud klapise kerida ei ole lubatud, muidu võib see kaitsekappi paratamatult kahjustada ning on ohtlik Teie aparadile.



TÄHELEPANU! Boileri vee keetmise režiimis on tavaline, et tilguks vett kaitsekappi dreenaži avast. Kaitsekapp tuleb avatuna atmosfääri lasta. Tuleb mõõtmeid võtta välja joostud kogumi vee eemale viimiseks või kogumiseks, et kahjumeid vältida.



TÄHELEPANU! Kaitsekapp ja sellest väljuv torustik boilerisse peavad olema kaitstud külmutamise vastu. Voolikuga dreeneerimisel tuleb vaba vooliku ots alati avatuna atmosfääri lasta (mitte vee all olla). Voolik peab ka olema kaitstud külmutamise vastu.

Boileri veega täitmine toimub külma vee veetorustikust etteandmise kraani ja segamiskraani sooja vee kraani avamise kaudu. Pärast täitmist peab segamiskraanist püsiv vool välja tulema. Segamiskraani sooja vee kraan võib juba kinni panna.

Kui on vaja boileri tühistamist, tuleb kõigepealt kindlasti elektrivool sinna katkestada.

Mõeldud ÜLE KRAANIKAUSSI paigaldamiseks boileri veest tühistamine protseduur:

1. Külma vee veetorustikust boilerisse etteandmise kraan sulgeda
2. Segamiskraani sooja vee kraan avada
3. Kraan (joonis 4a) avada boilerist vee tühistamiseks. Kui installatsioonisse ei ole sellist installeeritud, boiler võib tühistada otse sissetulevast torust läbi ning tuleb see otse veetorustikust lahti võtta.



NB: Boileri veest tühistamisel tuleb mõõtmeid võtta, et kahjumeid voolava veest vältida.

Mõeldud ALLA KRAANIKAUSSI paigaldamiseks boileri veest tühistamine protseduur:

1. Lülita boiler välja elektrivõrgustikust
2. Demonteeri ühendatav veetorustiku armatuur boilerist.
3. Demonteeri boiler kohast, kus see on riputatud ja pane see ümber nii, et torud oleksid suunatud alla poole põrandale ning las vesi voolata selleks eesmärgiks ette pandud mahutisse. Oota kuni vee täieliku boilerist äravoolamiseni.

Juhul, kui veetorustiku rõhk ületab § 1. toodud väärtust, siis tuleb redutseeriva klapi paigaldada, muidu boilerit ei saa õigesti kasutada. Tootja ei vastuta aparadi vale kasutamisest tulenevate probleemide eest.

3. Elektrivõrguga ühendamine (joonis 3)



TÄHELEPANU! Enne elektrivoolu sisselülitamist tee kindlaks, et boiler on vett täis.

3.1. Elektrivoolujuhtme pistikuga kompleksis varustatud mudelitel ühendamine toimub pistiku pistikupesasse sisse panemisel. Elektrivõrgust välja lülitamine toimub pistiku pistikupesast välja tõmbamisel.



TÄHELEPANU! Pistikupesaga peab olema õigesti ühendatud eraldi kaitsjaga varustatud elektrivooluringiga, mis peab olema maaga ühendatud.

3.2. Voolujuhtmega ilma pistikuta kompleksis veekeetjad

Aparaat tuleb ühendada eraldi püsivasse elektrinstallatsiooni kuuluva elektrivooluringiga, mis on varustatud väljakuulutatud elektrivooluga kaitsjaga 16A (20A võimsuse > 3700W jaoks). Ühendus peab olema püsiv, ehk ilma pistikuühendamisteta. Elektrivooluring peab olema varustatud kaitsjaga ja sisse ehitatud seadmega, mis tagab kõikide poolte väljarebimist III kategooriaga ülepingutamise tingimustel.

Aparadi voolujuhtme juhtide ühendamine tuleb teha järgnevalt:

- Isolatsiooni pruuni värviga juht: elektrinstallatsiooni faasijuhiga (L)
- Isolatsiooni sinise värviga juht: elektrinstallatsiooni neutraaljuhiga (N)
- Kollase-rohelise värviga juht: elektrinstallatsiooni kaitse juhiga (⊥)

3.3. Ilma pistikuga varustatud juhtmeta mudelitel

Aparaat peab olema ühendatud eraldi elektriinstallatsiooni elektrivooluringiga, mis on varustatud kaitsjaga väljakuulutatud nominaalse vooluga 16A. Ühendamine toimub ühetraadi (köva) vaskjuhtmetega: juhe 3 x 1,5 mm² 2000W kokku võimsuse jaoks.

Aparaadi elektrivoolu kontuuris tuleb seade sisse ehitada, mis tagab kõikide poolte väljarebimist III kategooriaga ülepingsutamise tingimustel

Elektrivoolu juhi paigaldamiseks tuleb plastmasskaas maha võtta kruvikeeraja abil (joonis 5). Elektrivoolu juhtide ühendamine peab olema vastavalt termo-väljalüliti klemmidel olevate markeeringutele järgnevalt:

- faasijuht A1 (või 11) markeeringule
- neutraaljuht B1 (või 21) markeeringule
- kaitsejuht kindlasti kruviühendusele, mis on märgitud  märkuga.

Elektrivoolujuht võib kinnitatud plastmasskontrollpaneelile kaabli piduri abil. Pärast paigaldamist paigaldatakse plastmasskaas tagasi esimeses positsioonis!

Selgitus joonise 3 kohta:

T1 – termoregulaator; T2 – termo-väljalüliti; IL1 – Valguse näitaja; R - keetja

V. APARAADI KASUTAMINE

Enne esimest aparraadi sisselülitamist tehke kindlaks, et boiler on õigesti elektrivõrgusse sisse lülitatud ja et boiler on vett täis.



Boileri sisselülitamine toimub installatsiooni sisse ehitatud seadme kaudu, mille kirjeldus on toodud §. V, p. 3.2 või pistiku pistikupesasse sisselülitamise kaudu (kui on tegemist juhtme pistikuga mudeliga).

Seletus joonise 6. kohta:

Töörežiim:

1.  külmutamise vastu

 **TÄHELEPANU:** Aparaadi elektrivarustus peab olema sisse lülitatud. Kaitsekapp ja sellest välja tulev torustik tuleb kindlasti tagatud külmutamise vastu olla.

2.  maksimumtemperatuur
3.  (Energia säästmine): Selle režiimiga jõuab vee temperatuur kuni umbes 60°C. Niiviisi vähendab kütte kaotus.
4. Valguse näitaja: soojendusrežiimis põleb punane tuli ja sinine tuli põleb kui vesi on soojendatud ja termostaat on end välja lülitanud.
5. Regulaatori käepide: Temperatuuri seadmine

Elektro-mehaanilise juhtimisega boilerid POP-UP:

1. **Vajuta lüliti, et välja hüpatud saada – joonis 7a**
2. **Reguleeri boileri temperatuuri – joonis 7b** See seade lubab soovitud temperatuuri kerget asetamist.
3. **Vajuta lüliti, et tagasi sisse hüpatud saada – joonis 7c.**



TÄHELEPANU! Üks kord kuus tuleb käepide maksimumtemperatuuri asendisse üheks ööpäevaks panna (välja arvatud juhul, kui aparraat töötab püsivalt selles režiimis). Niimoodi tagatakse soojendava vee kõrgemat hügteeni.

VI. KAITSE KORROOSIOONI VASTU – MAGNEESIUMI ANOOD

Magneesiumi anoodi protektor kaitseb lisa veemahuti sisest katet korrosiooni vastu. See on kulutatav element, mida tuleb perioodiliselt vahetada, mis on tarbija kulul. Teie boileri pikaajaliseks ja ilma avariita kasutamiseks soovitab tootja regulaarset magneesiumi anoodi ülevaastust ja kui vaja vahetamist kvalifitseeritud tehniku poolt ning seda võib teha boileri perioodilise profülaktika ajal. Vahetamise tegemiseks tuleb pöörduda autoriseeritud teeninduskeskusele või kvalifitseeritud tehnikule!

VII. PERIOODILINE HOOLDUS

Boileri tavalisel töötamisel tekib keetja pinnale kõrge temperatuuri tõttu katlakivi. See kahjustab soojusvahetust keetja ja vee vahel. Keetja pinna ja keetja ümbruses olev temperatuur muutub kõrgemaks. Tuleb tüüpiline keeva vee vihise mine. Termostaat hakkab tihedamini end sisse ja välja lülitama. On võimalik temperatuuri „vale“ kaitse töötamise hakkamine. Selle tõttu soovitab selle aparraadi tootja Teie boileri profülaktikat iga kahe aasta tagant autoriseeritud teeninduskeskuse või remondibaasi poolt ning teenuse eest maksab klient ise. Profülaktika peab sisaldama anoodi protektori puhastamist ja ülevaastust (klaas/keramikaga kattega boileritel), mis vahetatakse kui vaja.

Aparaadi puhastamiseks tuleb märga rätikut kasutada. Mitte kasutada abrasiivseid või lahustit sisaldavaid vahendeid. Boileri peale mitte vett valata.

Tootja ei vastuta kõikide tagajärgede eest, mis on tekkinud käesoleva instruksiooni mitte pidamise tõttu.



Juhendid miljöö kaitse kohta.

Vanad elektriparaadid sisaldavad väärtuslikke materjale ja selle pärast ei tohi koos koduprügiga ära visata! Palume, et te teeksite aktiivset koostööd miljöö kaitse jaoks ja aparraat korraldatud kokkusuupunktidele (kui selliseid on) üle anda.

I. SVARĪGI

1. Šis tehniskais apraksts un instrukcijas ir iepazīstināt jūs ar boilerumu un nosacījumi par tās pareizu uzstādīšanu un darbību. Instrukcija ir paredzēta sertificēti speciālisti uzstādīs sākotnējo vienību, izjauktas remontēts kļūdas gadījumā.
2. Lūdzu ņemiet vērā, ka šīs instrukcijas norādījumu ievērošana pirmām kārtām ir pircēja interesēs, bet reizēm ar to arī viens no garantijas ievērošanas noteikumiem, kuri ir norādīti garantijas kartē, lai pircējs varētu izmantot bezmaksas garantijas apkalpošanu. Ražotājs neatbild par ierīces bojājumiem un iespējamiem zaudējumiem, kas var rasties ekspluatācijas un/vai montāžas rezultātā, kas neatbilst šo norādījumu noteikumiem un instrukcijām.
3. Elektriskā ūdens sildītāja atbilst EN 60335-1, EN 60335-2-21.
4. Šī ierīce ir paredzēta izmantošanai bērniem, vecākiem par 8 gadiem un cilvēkiem ar samazinātu jūtīgumu, samazinātām fiziskām un mentālām spējām, vai cilvēkiem, kuriem nav pieredze un zināšanas, ja tie ir uzraudzībā vai tie ir attiecīgi noinstruēti par drošības pasākumiem un viņi saprot par bīstamību, kas var rasties.
5. Bērni nedrīkst spēlēties ar ierīci
6. Ierīces tīrīšanu un kopšanu nedrīkst veikt bērni, kas nav pieaugušu uzraudzībā.



Uzmanību! Nepareiza ierīces montāža un pievienošana padarīs to bīstamu un ar smagām sekām lietotāja veselībai un dzīvībai, un pat var novest līdz smagām un neatgriezeniskām sekām, tai skaitā un ne tikai var izraisīt invaliditāti un/vai nāvi. Tas var izraisīt arī īpašnieka īpašuma zaudējumus / bojājumus un/vai to pilnīgu likvidāciju/, kā arī zaudējumus trešajām personām pēc apūdeņošanas, sprādziena un ugunsgrēka un ne tikai.

montāža, pievienošana ūdensvadam un pievienošana elektriskās padeves tīklam, kā arī nodošana ekspluatācijā ir jāizpilda tikai sertificētiem tehniķiem, kuri ir ieguvuši savas tiesības tajā valsts teritorijā, kurā veic ierīces montāžu un tās nodošanu ekspluatācijā un ievērojot attiecīgās valsts normatīvos aktus.



Aizliegti jebkādi grozījumi (reorganizāciju) struktūrā un agregāta el. shēmu. Pēc atklāšanas minēto drošības ierīces samazinājas. Kā pārmaiņām un reorganizācijām nozīmē jebkuru izņemšanu ieejas elementu no ražotāja, papildus komponentu Agregātu uzstādīšanu, nomainītu elementu ar līdzīgām.

Montāža

1. Agregātu var uzstādīt tikai telpās ar parasta ugunsdrošības šķīltaivu nekaitīgumu bērniem.
2. Uzstādot vannas istabā tas jāuzstāda vietā, kas nav skalošanas ar ūdeni no dušas vai dušas klausuli..
3. Tas ir paredzēts lietošanai tikai slēgtās un apkurināmās telpās, kurās temperatūra nekrīt zemāk par 4°C un nav paredzēts, lai strādātu nepārtrauktā carteces režīmā.
4. Boileris tiek piekārts uz sienas aiz kronšteina uz āķiņiem (min . Ø 4 mm), kas ir iestiprināti sienā (tie ir montēšanas komplektā).

Pieslēgums boileru pie ūdensvads

1. Vienība ir izveidota, lai nodrošinātu karstā ūdens objektam, kam ūdens sistēmas ar spiedienu līdz 6 bar (0,6 MPa).
2. Ir svarīgi, ka uzstādīšanu atpakaļplūsmas vārstu, kas tika iegādāts tvertnes. To novieto pie ieejas auksto ūdeni saskaņā ar bulītnu uz viņa ķermeņa, kas norāda virzienu uz ienākošā ūdens. Citu vārsti atstumtības un vārstam starp ierīci.

Iznēmums: ja vietējās regulas (normas) pieprasa izmantot citu drošības vārstu vai iekārtu (kas atbilst EN 1487 vai EN 1489), tad tas ir jānopērk papildus. Ierīcei, kas atbilst EN 1487 maksimālam paziņotam darba spiedienam ir jābūt 0,7 MPa. Citiem drošības vārstiem, uz kuriem ir kalibrēts spiediens, spiedienam ir jābūt par 0,1 MPa zemākam par marķēto uz ierīces plāksnītes. Šajos gadījumos atgriezeniskais drošības vārsts, kas ir piegādāts ar ierīci, nav jāizmanto.

3. Atgriezeniskajam drošības vārstam un ūdens vadam līdz boilerim ir jābūt aizsargātiem no sasalšanas. Ja drenē ar notekcauruli, tad tās brīvajam galam vienmēr ir jābūt atvērtam uz atmosfēru (nedrīkst būt nogremdētam). Arī notekcaurulei ir jābūt nodrošinātai pret sasalšanu.
4. Par drošu ekspluatāciju agregāta, turp vārstu regulāri jātīra un jāpārbauda neatkarīgi no to pareizas

/ neaizsedz ar spēcīgu kaļķakmens ūdens reģioniem jāiztira no uzkrātās kaļķakmens. Šis pakalpojums nav pakļauta garantijas apkalpošana.

5. Lai nebojātu lietotājiem un trešajām personām, ja darbības traucējumu sistēmā, lai nodrošinātu karstu ūdeni ierīces ir jāuzstāda telpās, kam grīdas izolāciju un ūdeņus kanalizācijā. Nekādā gadījumā nelieciet ierīci ar priekšmetiem, kas nav ūdensizturīgs. Uzstādot ierīci telpās bez grīdas izolācija ir vajadzīga, lai nodrošinātu to vannu aizplūšana kanalizācijā.

6. Eksploatējot režīmā – ūdens uzsīšana – tas ir normāli, ka pil ūdens no drošības vārsta drenāžas atvērumā. Tam jābūt arī atvērtam uz atmosfēru. Ir jāveic visi pasākumi, lai novadītu vai savāktu pilošo ūdeni, lai izvairītos no zudumiem.

7. Istabas temperatūrā var būt zemāka par 0 °C, ūdens sildītājs ir sausais.

Ja jums ir atbrīvotas tvertne ir nepieciešams, lai vispirms atvienojiet strāvas padevi uz to.

Ūdens izlaišanas procedūra no boilerā, kas ir montēts VIRS IZLIETNES:

1. Aizveriet aukstā ūdens padeves krānu no ūdensvada tikla.
2. Atveriet karstā ūdens krānu sajaucējā.
3. Atveriet krānu 7 (*att.4a*), lai varat iztecināt ūdeni no boilerā. Ja instalācijā tāds nav iemontēts, boileri var atbrīvot no ūdens tieši no boilerā ieejas trubās, pirms to atvienojot no ūdensvada.

Ūdens izlaišanas procedūra no boilerā, kas ir montēts ZEM IZLIETNES:

1. Izslēdziet boileri no elektriskā tīkla.
2. Demontējiet boilerā savienojošo armatūru ar ūdensvadu.
3. Demontējiet boileri no sienas un apgāziet to otrādi ar trubām uz leju un izlejiet ūdeni sagatavotā traukā. Nogaidiet kamēr iztecēs viss ūdens.

Elektrotīklam pieslēgums

1. Nedarbiniet agregātu bez pārliedzināta, ka tā ir piepildīta ar ūdeni.
2. Pievienojot Agregātu ar galvenajām līnijām, būtu jāveic pienācīgi savienojumu aizsardzības diriģenta (modeļiem bez vadu ar kontaktdakšu).
3. Ūdenssildītāji bez barojošā vada. Pieslēgumam ir jābūt patsāvīgam – bez kontaktdakšas savienojuma. Strāvas tīklam ir jābūt ar drošinātāju un ar iebūvētu aprīkojumu, kas nodrošina visu polu atvienošanu, ja ir strāvas III kategorijas pārslodze.
4. Ja strāvas vads (par modeļiem, kas aprīkoti ar vienu), ir bojāts, jānomaina servisa pārstāvis vai ar līdzīgu kvalifikāciju personu, lai izvairītos no jebkāda riska.
5. Ierīces uzsīšanas laikā no tās var dzirdēt svilpšanu (ūdens vārišanās). Tas ir normāli un nav indikācijas, ka ierīce ir bojāta. Svilpšana ar laiku pastiprinās un tam iemesls ir kaļķakmeņa uzkrāšanās. Lai likvidētu troksni, ierīce ir jātīra. Šis pakalpojums nav iekļauts garantijas apkalpošanā.

Cienijamais klient,

Komandas TESI sirsnīgi sveicot jauno pirkumu. Mēs ceram, ka jūs jaunā iekārta uzlabos jūsu mājās komforts.

II. TEHNISKAIS RAKSTUROJUMS

1. Nominālais tilpums V, litros – skat plāksnīti uz boilerā
2. Nominālais spriegums – skat marķējumu uz ierīces
3. Nominālā jauda - skat marķējumu uz ierīces
4. Nominālais spiediens - skat marķējumu uz ierīces

⚠ UZMANĪBU! Tas nav ūdensvada tīkla spiediens. Tas ir norādīts uz ierīces un atbilst drošības standarta prasībām.

5. Boilerā tips – slēgts akumulējošs ūdens sildītājs, ar siltuma izolāciju
6. Iekšējais segums – GC – stikls-keramika
7. Elektroenerģijas dienas patēriņš – skat Pielikumu I
8. Paziņotais preces profils - skat Pielikumu I
9. Jauktais ūdens daudzums pie 40°C V40 litros - skat Pielikumu I
10. Termostata maksimālā temperatūra - skat Pielikumu I
11. Rūpnīcas uzstādītie temperatūras uzstādījumi - skat Pielikumu I
12. Enerģētiskā efektivitāte uzslidot ūdeni - skat Pielikumu I

III. DARBĪBAS PRINCIPS UN APRAKSTS

Ierīce sastāv no korpusa, plastmasas kontroles paneļa, noņemama atloka un drošības vārsta.

1. Korpus sastāv no tērauda tvertnes (ūdens tvertne) un ārējā plastmasas seguma ar siltumizolāciju starp tiem. Ūdens tvertne pienāk divas pieskrūvējamas caurulītes $G\frac{1}{2}$ " aukstā ūdens plūsmā (ar zilu gredzentiņu) un karstā ūdens padevei (ar sarkanu gredzentiņu). Iekšējā tvertne ir izstrādāta no melnā tērauda un pasargāta no korozijas ar speciālu stikla-keramikas pārklājumu.

2. Uz noņemamā atloka ir uzmontēti elektriskais sildītājs un magnija anoda protektors. Ar skrūvēm tas ir uzmontēts uz ūdens tvertnes.

Elektriskais sildītājs kalpo ūdens uzsildīšanai rezervuārā un tiek vadīts no termostata, kas automātiski nodrošina temperatūras regulēšanu.

Uz plastmasas kontroles paneļa ir uzmontēti: slēdzis / atkarība no modeļa/, regulējams termostats /atkarība no modeļa/, termosslēdzis un signāla lampiņa.

Termoislēdzējs ir pretpārkaršanas aizsardzības ierīce, kura atslēdz ierīci no tīkla, ja ūdens sasniedz augstus rādītājus. Gadījumā, ja termoslēdzis ir ieslēdzies, Jums ir nepieciešams griezties pie servisa.

Kontroles lampiņa /atkarība no modeļa/ uz kontroles paneļa norāda kādā režīmā atrodas ierīce.

Magnēzija protektors papildus aizsargā boileru iekšējo rezervuāru no korozijas ar stikla-keramikas segumu.

3. Drošības vārsts pasargā boileru no pilnīga ūdens iztukšošanas, ja nepienāk aukstais ūdens no ūdensvada tīkla. Tas aizsargā ierīci no spiediena paaugstināšanās ūdens tvertnē līdz rādītājiem, kas ir augstāki par pieļaujamo uzslīšanas gadījumā (! paaugstinoties

temperatūrai spiediens paaugstinās), vārsts lieko ūdeni izlaiž caur drenāžu. Normālā sasīšanas darba režīmā caur vārsta atveri ir jāpil ūdenim un tas ir normāli un jāņem vērā montējot boileru.

⚠ UZMANĪBU! Virzuļu drošības vārsts nepasargā vienības Pārejojot no starposms spiedienam, kurš pārsniedz deklarēto uz ierīces.

IV. MONTĀŽA UN PIESLĒGŠANA

⚠ Uzmanību! Nepareiza ierīces montāža un pievienošana padarīs to bīstamu un ar smagām sekām lietotāja veselībai un dzīvībai, un pat var novest līdz smagām un neatgriezeniskām sekām, tai skaitā un ne tikai var izraisīt invaliditāti un/vai nāvi. Tas var izraisīt arī īpašnieka īpašuma zaudējumus /bojājumus un/vai to pilnīgu likvidāciju/, kā arī zaudējumus trešajām personām pēc apūdeņošanas, sprādziena un ugunsgrēka un ne tikai. montāža, pievienošana ūdensvadam un pievienošana elektriskās padeves tīklam, kā arī nodošana ekspluatācijā ir jāizpilda tikai sertificētiem tehniķiem, kuri ir ieguvuši savas tiesības tajā valsts teritorijā, kurā veic ierīces montāžu un tās nodošanu ekspluatācijā un ievērojot attiecīgās valsts normatīvos aktus.

1. Montēšana

Tiek rekomendēts uzstādīt boileru maksimāli tuvu no tās vietas, kur izmantos karsto ūdeni, lai saīsinātu siltuma zudumu caurulēs.

- Boileri, kas paredzēti uzstādīšanai virs izlietnes, ir jāuzstāda tā, lai ieplūdes / izplūdes caurules būtu vērstas uz leju (uz istabas grīdas pusi).

Ierīce ir jāuzkār uz atbalsta plāksnēm, kas piestiprinātas pie korpusa. Uzkrāšana ir jāveic uz diviem āķiem (min. Ø 4 mm), kas droši piestiprināti pie sienas (iekļauti piestiprināšanas komplektā).

- Boileri, kas paredzēti uzstādīšanai virs izlietnes, ir jāuzstāda tā, lai ieplūdes / izplūdes caurules būtu vērstas uz augšu (telpas griestu virzienā).

Ierīces var novietot atsevišķi uz grīdas vai piestiprināt pie sienas. Gadījumā, ja vēlaties tos piestiprināt pie sienas, piekarināšana jāveic uz diviem āķiem (min. Ø 4 mm), kas droši piestiprināti pie sienas.

✍ UZMANĪBU: Boilerā veids montēšanai ZEM/VIRS izlietnes ir norādīts uz izstrādājuma. Kronšteina konstrukcija boileriem, kurus montē **virs/zem izlietnes** ir universāla un atļauj, lai atātlumi starp āķiem būtu no 96 līdz 114 mm (skat att.2)..

Pilnai skaidrībai par montēšanu pie sienas skat att. 2 (A-virs izlietnes; B – montēšana zem izlietnes; C - grīdas uzstādīšana).

⚠ UZMANĪBU! Lai izbēgtu zaudējumus lietotājam un(vai) trešajām personām gadījumā ja ir bojāta siltā ūdens padeves sistēma ir nepieciešams ierīci montēt telpā, kurā ir grīdas hidroizolācija un kanalizācijas drenāža. Nekādā gadījumā nenovietojiet zem ierīces priekšmetus, kas nav ūdens izturīgi. Montējot ierīci telpā bez grīdas hidroizolācijas ir nepieciešama aizsargvanna ar drenāžu līdz kanalizācijai.

 **Piezīme:** drošības balļa nav iekļauts komplektā un izvēlas lietotājs.

2. Boileta pievienošana ūdens padeves tīklam

Att. 4a - montēšana virs izlietnes

Att. 4b - montēšana zem izlietnes

Kurā: 1. Ieejas truba; 2- drošības vārsts (0,8MPa); 3- reducējošais ventīlis (ja spiediens ūdensvadā lielāks par 0,6 Mpa); 4- krāns; 5 – piltuvē savienote ar kanalizāciju; 6 – caurule; 7 – krāns ūdens izlaišanai no boilerā

Pievienojot boileri pie ūdens piegādes tīkla ir jāņem vērā norādītās krāsainās zīmes uz boilerā trubu gredzeniem:

ZILS - aukstajam /ieejas/ ūdenim,

SARKANS - karstajam /izejas/ ūdenim.

Obligāti ir jāmontē drošības vārsts, ar kuru ir nopirkts boileris. Tas ir jāmontē uz aukstā ūdens ieejas, ievērojot bultiņas virzienu uz tā korpusa, kura norāda ieejas aukstā ūdens virzienu.

 **IZŅĒMUMS:** ja vietējās regulas (normas) pieprasa izmantot citu drošības vārstu vai iekārtu (kas atbilst EN 1487 vai EN 1489), tad tas ir jānopērk papildus. Ierīcei, kas atbilst EN 1487 maksimālam paziņotam darba spiedienam ir jābūt 0,7 MPa. Citiem drošības vārstiem, uz kuriem ir kalibrēts spiediens, spiedienam ir jābūt par 0,1 MPa zemākam par marķēto uz ierīces plāksnītes. Šajos gadījumos atgriezeniskais drošības vārsts, kas ir piegādāts ar ierīci, nav jāizmanto.

 **UZMANĪBU!** Nav pieļaujama bloķējoša armatūra starp atgriezenisko drošības vārstu (drošības aprīkojumu) un ierīci.

 **UZMANĪBU!** Ja ir citi /veci/ drošības vārsti, tie var būt par iemeslu jūsu ierīces sabojāšanai un tos vajag demontēt.

 **UZMANĪBU!** Nav pieļaujama vārsta pievienošana pie trubas ar vītni garāku par 10 mm, pretējā gadījumā tas var neatgriezeniski sabojāt boilerā vārstu un ir bīstami jūsu ierīcei.

 **UZMANĪBU!** Atgriezeniskajam drošības vārstam un ūdens vadam līdz boilerim ir jābūt aizsargātiem no sasalšanas. Ja drenē ar notekcauruli, tad tās brīvajam galam vienmēr ir jābūt atvērtam uz atmosfēru (nedrīkst būt nogremdētam). Arī notekcaurulei ir jābūt nodrošinātai pret sasalšanu.

Boilerā papildīšana ar ūdeni – jāattaisa aukstā ūdens padeves krāns no ūdensvada tīkla un karstā ūdens krānu ūdens sajaucējā. Kad boileris ir uzpildīts, tad pa sajaucēja karstā ūdens krānu ir jātek nepārtraukti ūdens strūklai. Tagad varat aiztaisīt sajaucēja karstā ūdens krānu.

Kad Jums ir jāizteicina ūdens no boilerā, vispirms izslēdziet to no elektrības tīkla.

Ūdens izlaišanas procedūra no boilerā, kas ir montēts VIRS IZLIETNES:

1. Aizveriet aukstā ūdens padeves krānu no ūdensvada tīkla
2. Atveriet karstā ūdens krānu sajaucējā
3. Atveriet krānu 7 (att.4a), lai varat izteicinat ūdeni no boilerā. Ja instalācijā tāds nav iemontēts, boileri var atbrīvot no ūdens tieši no boilerā ieejas trubas, pirms to atvienojot no ūdensvada.

 **SVARĪGI:** Izteicot ūdeni no boilerā ir jāveic drošības pasākumi, lai nepieļautu zaudējumus no izteicinātā ūdeni.

Ūdens izlaišanas procedūra no boilerā, kas ir montēts ZEM IZLIETNES:

1. Izslēdziet boileri no elektriskā tīkla
2. Demontējiet boilerā savienojošo armatūru ar ūdensvadu
3. Demontējiet boileri no sienas un apgāziet to otrādi ar trubām uz leju un izlejiet ūdeni sagatavotā traukā. Nogaidiet kamēr izteicēs viss ūdens.

Gadījumā, ja spiediens ūdensvada tīklā ir lielāks par norādīto augstāk paragrāfā 1, tad ir nepieciešams montēt reducējošos ventīlus, savādāk pretējā gadījumā boileris nebūs izmantots pareizi. Ražotājs neuzņemas atbildību par problēmām, kas rodas tiem nepareizu darbību ierīci

3. Pievienošana elektrības tīklam (att. 3)

 **UZMANĪBU!** nepieslēdziet iekārtu elektrībai, ja neesat pārliecināti vai iekārtā ir nepildīta ar ūdeni!

3.1. Modeļi, kuriem komplektā ir barojošais vads

ar kontaktdakšī, kontaktdakša ir jāieslēdz kontaktā.

Atslēgšana notiek, kad kontaktdakšu izņem no kontakta.

 **UZMANĪBU!** Kontaktam ir jābūt pareizi pieslēgtam pie atsevišķa elektrības loka, kuram ir drošinātājs. Tam jābūt izemētam.

3.2. Ūdenssildītāji nokomplektēti ar barojošo vadu bez kontaktdakšas

Ierīce ir jāpieslēdz stacionārai elektrības instalācijai pie atsevišķa strāvas tīkla, kam ir drošinātājs ar paziņotu nominālo strāvu 16A (20A jaudai > 3700W). Pieslēgumam ir jābūt patsāvīgam – bez kontaktdakšas savienojuma. Strāvas tīklam ir jābūt ar drošinātāju un ar iebūvētu aprīkojumu, kas nodrošina visu polu atvienošanu, ja ir strāvas III kategorijas pārslogoze.

Barojošā vada dzīslu pieslēgšana ir jāveic sekojošā kārtībā:

- dzīsla ar brūnas krāsās izolāciju – pie elektrības instalācijas (L) fāzes
- dzīsla ar zilās krāsās izolāciju- pie elektrības instalācijas (N) neitrālās fāzes
- dzīsla ar dzeltenī-zaļo izolāciju – pie elektrības instalācijas

 aizsargvada.

3.3. Modeļi, kuriem komplektā nav montēts vads ar kontaktdakšu

Ierīce ir jāpieslēdz stacionārai elektrības instalācijai pie atsevišķa strāvas tīkla, kas ir nodrošināts ar drošinātāju ar paziņotu nominālo strāvu 16A. Pieslēgumu veic ar vienas dzīslas vara (cieto) vadu - 3x 1,5 mm² vads ar kopējo jaudu 2000W.

Lai montētu barojošo elektrības vadu pie boilerā ir nepieciešams noņemt plastmasas vāku ar skrūvgrieža palīdzību (att.5). Barojošā vada pievienošana jāveic ievērojot termoslēdža klemju marķējumu, kā tas norādīts zemāk.

- fāzi pie apzīmējuma A1 (vai I1)
- neitrālo pie apzīmējuma 1 (vai 21)
- drošības – obligāti pie vītnes savienojuma, kas ir marķēts ar zīmi .

Barojošais vads var būt pievienots pie plastmasas komandpaneļa ar kabeļu stoperi. Pēc pievienošanas plastmasas vāks ir jāpiemontē izejas pozīcijā! Paskaidrojumi 3. att.:

T1 – termoregulators; T2 – Termoslēdzis; II.1 – Gaismas indikators; R – sildītājs

V. DARBS AR IERĪCI



Pirms pirmo reizi ieslēdzat ierīci, pārliecinieties vai boileris ir pareizi pievienots elektriskajam tīklam un vai ir pilns ar ūdeni.

Boilera pieslēgšana tiek veikta ar iebūvēta aprīkojuma palīdzību instalācijā, kas ir aprakstīts V paragrafa 3.2. apakšpunktā vai pievienojot dakšu kontaktam (ja modelis ir ar vadu un kontakta dakšu).

Darba režīmi - att. 6:

1.  pret sasalšanu

 **UZMANĪBU:** Ierīcei ir jābūt pieslēgtai pie elektriskā avota. Drošības vārstam un caurulei, kas savieno to ar ierīci ir jābūt nodrošinātiem pret sasalšanu.

2.  maksimālā temperatūra
3.  (elektroenerģijas taupīšana) – Šajā režīmā ūdens temperatūra sasniedz apmēram 60°C. Tādā veidā samazinās siltuma zudums.
4. Gaismas indikators – sildīšanas režīmā spīd sarkanā krāsā, ja deg zilā krāsā, tad ūdens ir uzsildīts un termostats ir izslēgts.
5. Regulēšanas rokturis – Temperatūras uzstādīšana

Boileri ar elektromehānisko vadību POP-UP:

1. **Nospiediet pogu līdz tā tiek atbrīvota un izlec att. 7a**

2. **Regulējiet boilerā temperatūru att. 7b.** Šis uzstādījums dod iespēju lēnām un vienmērīgi uzstādīt vēlamu temperatūru.

3. **Nospiediet pogu līdz tā atgriezās savā sākuma pozīcijā att. 7c**

 **UZMANĪBU!** Vienreiz mēnesī regulēšanas rokturi uzstādiet uz maksimālo temperatūru, laika periods - viena diennakts (izņemot, ja ierīce strādā visu laiku šajā režīmā). Tādā veidā Jūs nodrošiniet siltā ūdens labāku higiēnu.

VI. PRETKOROZIJAS AIZSARDZĪBA – MAGNĒZIJA ANODS

Magnija anodu vairogs vēl aizsargā iekšējo virsmu no tvirtnes no korozijas. Tas ir objekts, tos periodiski nomainītu.

Nemot vērā ilgtermiņa un drošu ekspluatāciju un Jūsu boileru ražotājs iesaka periodiski pārskatīt stāvokli magnija anodu ar kvalificētu tehniķi un, ja nepieciešams nomainītu, to var izdarīt veicot periodisko uzturēšanu ierīci. Lai veiktu nomainītu, sazinieties ar pilnvaroto servisa centru!

VII. PERIODISKĀ KOPŠANA

Normālas ekspluatācijas laikā Agregātu, reibumā augsta virsmas temperatūra sildītāja atlika kaļķakmens. Šī pasliktina siltuma nodošanu starp siltumu un ūdeni. Virsmas temperatūra sildītāja un tās apkārtnē palielinās. Šķiet tipisks trokšņu / verdoša ūdens. Termostats sāk ieslēgt un izslēgt biežāk. Tā ir "viltus" aktivizēšanas temperatūras aizsardzību. Tādēļ šis vienības ražotājam ieteicams profilaksei ik pēc diviem gadiem ar savu agregātu, ko pilnvarotajā servisa centrā vai bāzes nometnē, pakalpojums ir jāmaksā klientam. Šī uzturēšana ir jāiekļauj tīrīšanas un anoda aizsargs pārbaudes (ūdens sildītājiem ar keramisko pārklājumu), kas, ja nepieciešams, nomainiet ar jaunu.

Lai notīrītu ierīci, izmantojiet mitru drāniņu. Neizmantojiet tīrošos līdzekļus, kas satur abrazīvas vai šķīdināšanas vielas. Neaplejšiet ierīci ar ūdeni.

Ražotājs neatbild par visām sekām, kas var rasties no šīs instrukcijas noteikumu neievērošanas.

Pamatnostādnēs par vides aizsardzību.



Vecās elektroierīces satur vērtīgus materiālus, tāpēc neizmetiet tos kopā ar sadzīves atkritumiem! Lūdzam Jūs sadarboties apkārtējās vides resursu aizsardzībā un lūdzam nogādāt ierīci organizētajos uzpirkšanas punktos (ja tādi ir pieejami).

1. ΣΗΜΑΝΤΙΚΟΙ ΚΑΝΟΝΕΣ

1. Η παρούσα τεχνική περιγραφή και οι οδηγίες χρήσεως έχουν ως σκοπό να σας γνωρίσουν με το προϊόν και τους όρους για την κανονική του εγκατάσταση και εκμετάλλευση. Η οδηγία προορίζεται για πιστοποιημένους τεχνίτες οι οποίοι θα εγκαταστήσουν αρχικά την συσκευή, θα αποσυνδέσουν και επισκευάσουν την συσκευή σε περίπτωση βλάβης.
2. Παρακαλούμε, να έχετε υπόψη σας ότι η συμμόρφωση με τις οδηγίες χρήσης που περιέχονται στο παρόν εγχειρίδιο, είναι κυρίως προς όφελος του αγοραστή, αλλά ταυτόχρονα είναι ένας από τους όρους της εγγύησης που αναφέρονται στην κάρτα εγγύησης για να μπορεί ο αγοραστής να χρησιμοποιεί δωρεάν παροχή υπηρεσίας εγγύησης. Ο κατασκευαστής δεν φέρει καμία ευθύνη για βλάβες και τυχόν ζημιές που θα προκληθούν στη συσκευή εξαιτίας της λειτουργίας ή/και της εγκατάστασης που δεν συμμορφώνονται με τις επισήμανσεις και οδηγίες στο παρόν εγχειρίδιο.
3. Ο ηλεκτρικός θερμοσίφωνα αντιστοιχεί και συμμορφώνεται με τις προδιαγραφές των πρότυπων EN 60335-1, EN 60335-2-21.
4. Η συσκευή αυτή μπορεί να χρησιμοποιηθεί από παιδιά ηλικίας 8 ετών και άνω και άτομα με μειωμένες σωματικές, αισθητικές ή διανοητικές ικανότητες ή με έλλειψη εμπειρίας και γνώσεων, εφόσον βρίσκονται υπό επίτηρηση, έχουν λάβει οδηγίες σχετικά με την ασφαλή χρήση της συσκευής και κατανοούν τους σχετικούς κινδύνους.
5. Τα παιδιά δεν πρέπει να παίζουν με τη συσκευή.
6. Ο καθαρισμός και η συντήρηση χρήστη δεν πρέπει να εκτελούνται από παιδιά χωρίς επίτηρηση.

⚠ Προσοχή! Η λανθασμένη εγκατάσταση και σύνδεση της συσκευής θα το καταστήσει επικίνδυνο για την υγεία και την ζωή των καταναλωτών, καθώς είναι δυνατόν να προκαλέσει σοβαρές και μακροχρονίες συνέπειες γι, αυτούς, συμπεριλαμβανομένης, ενδεικτικά, σωματικών βλαβών και/ή θανάτου. Αυτό μπορεί επίσης να προκαλέσει ζημία για την περιουσία τους / βλάβη και / η καταστροφή/, καθώς και ζημία τρίτων που προκλήθηκαν συμπεριλαμβανομένης αλλά όχι μόνο από πλημμυρες, εκρηξη και πυρκαγιές. Η εγκατάσταση, η σύνδεση στο υδραυλικό και ηλεκτρικό δίκτυο και η θέση σε λειτουργία πρέπει να πραγματοποιούνται αποκλειστικά και μόνο από εξειδικευμένους ηλεκτρολόγους και τεχνικούς επισκευής και εγκατάστασης της συσκευής, που έχουν αποκτήσει την αρμοδιότητά τους στο έδαφος του κράτους στο οποίο πραγματοποιείται η εγκατάσταση και θέση σε λειτουργία της συσκευής και σύμφωνα με τους κανονισμούς τους.

⚠ Απαγορεύονται οτιδήποτε μετατροπές και διαρρυθμίσεις στην κατασκευή και στο ηλεκτρικό σχήμα του θερμοσίφωνα. Όταν διαπιστωθούν τέτοιες μετατροπές η εγγύηση της συσκευής ακυρώνεται. Ως μετατροπές και διαρρυθμίσεις εννοούνται οτιδήποτε απομάκρυνση των χρησιμοποιημένων από τον κατασκευαστή στοιχεία, ενσωμάτωση συμπληρωματικών στοιχείων στον θερμοσίφωνα, αλλαγή στοιχείων με ανάλογα τα οποία δεν συνιστούνται από τον κατασκευαστή.

Εγκατάσταση

1. Ο θερμοσίφωνα πρέπει να εγκατασταθεί μόνο σε χώρους με κανονική αντιπυρική προστασία και ασφάλεια.
2. Όταν πραγματοποιούμε εγκατάσταση της συσκευής σε λουτρό ο θερμοσίφωνα πρέπει να τοποθετηθεί σε τέτοιο μέρος ώστε να μην περιχύνεται με νερό.
3. Η συσκευή προορίζεται για χρήση μόνο σε κλειστά και θερμοαυτόματη δωμάτια, όπου η θερμοκρασία δεν πέφτει κάτω από 4°C και δεν έχει σχεδιαστεί για λειτουργία συνεχούς ροής.
4. Η συσκευή αναρτάται από το φέρων έλασμα τοποθετημένο στο σώμα του θερμοσίφωνα. Η ανάρτηση πραγματοποιείται σε δύο γάντζους (min. Ø 4 mm) στερεωμένοι με σιγουριά στον τοίχο (δεν συμπεριλαμβάνονται στην συσκευασία στο σετ ανάρτησης).

Σύνδεση του θερμοσίφωνα με το υδραυλικό δίκτυο

1. Η συσκευή προορίζεται να εξασφαλίζει ζεστό νερό για οικιακή χρήση, σε κτίρια τα οποία έχουν εγκατάσταση ύδρευσης με πίεση όχι περισσότερο από 6 ατμ. (0.6 MPa).
2. Η τοποθέτηση της αντεπιστροφής προστατευτικής βαλβίδας (0.8 MPa) με την οποία έχετε αγοράσει τον θερμοσίφωνα είναι υποχρεωτική. Αυτή η βαλβίδα τοποθετείται στην είσοδο για το κρύο νερό σύμφωνα με τα βέλη στο σώμα του θερμοσίφωνα, τα οποία δείχνουν την κατεύθυνση του εισερχόμενου νερού. Δεν επιτρέπεται άλλα ρακόρ διακοπής μεταξύ της βαλβίδας και της συσκευής.

Εξαιρέση: Εάν οι τοπικοί κανονισμοί (κανόνες) απαιτούν τη χρήση μιας άλλης βαλβίδας ασφαλείας ή συσκευής (σύμφωνα με τον κανόνα EN 1487 και EN 1489), θα πρέπει να αγοράστεί χωριστά. Για συσκευές που συμμορφώνονται με το πρότυπο EN 1487 η μέγιστη πίεση λειτουργίας πρέπει να είναι 0,7 MPa. Για άλλες βαλβίδες ασφαλείας, η πίεση βαθμονομησης πρέπει να είναι με 0,1 MPa κατώτερη από την πίεση που αναγράφεται στην πινακίδα της συσκευής. Σε αυτές τις περιπτώσεις, η

βαλβίδα αντεπιστροφής που παρέχεται με τη συσκευή δεν πρέπει να χρησιμοποιείται.

3. Η βαλβίδα αντεπιστροφής ασφαλείας και η σωλήνωση από την βαλβίδα προς τον λέβητα πρέπει να προστατεύονται από πάγωμα. Σε περίπτωση σωληνωτού αγωγού αποστράγγισης – το ελεύθερο άκρο του πρέπει να είναι πάντα ανοιχτό στην ατμόσφαιρα (να μην βυθίζεται σε νερό). Ο σωλήνας πρέπει επίσης να είναι προφυλάσσεται από τον παγετό.

4. Για την ασφαλή εργασία του θερμοσίφωνα η αντεπίστροφη- προστατευτική βαλβίδα πρέπει ταχτικά να καθαρίζεται και ελέγχεται εάν λειτουργεί κανονικά (να μην έχει μπλοκάρει). για τις περιοχές με πολύ ασβεστόχο (σκληρό) νερό πρέπει να καθαρίζεται και από την ασβεστολιθική υφή. Αυτή η υπηρεσία δεν είναι αντικείμενο της εξυπηρέτησης εγγύησης.

5. Για να αποφύγουμε την πρόκληση βλαβών στον χρήστη και σε τρίτα πρόσωπα σε περίπτωση βλαβών στο σύστημα τροφοδότηση με ζεστό νερό είναι απαραίτητο η συσκευή να τοποθετηθεί σε χώρους που έχουν υδρομόνωση δαπέδου και παροχέτευση στην αποχέτευση. Σε καμία περίπτωση κάτω από την συσκευή δεν πρέπει να τοποθετείται αντικείμενα, τα οποία δεν αντέχουν σε υγρασία. Κατά την εγκατάσταση της συσκευής σε χώρους δίχως υδρομόνωση είναι απαραίτητο να κατασκευάσουμε προφυλακτική δεξαμενή κάτω από τον θερμοσίφωνα με δραίνωση προς την αποχέτευση.

6. Κατά τη λειτουργία – (λειτουργία θέρμανσης νερού) - είναι φυσιολογικό να στάζει νερό από την οπή αποστράγγισης της προστατευτικής βαλβίδας. Η ίδια πρέπει να παραμείνει ανοικτή προς την ατμόσφαιρα. Πρέπει να ληφθούν μέτρα για την αφαίρεση ή την συλλογή της ποσότητας χυμένου νερού για την αποφυγή ζημιών καθώς.

7. Σε πιθανότητα η θερμοκρασία στο διαμερισμα να γίνει -0c(μειον) το θρμοσιφονας πρεπει να διερρει. Στην περίπτωση που πρέπει να αδειάσετε τον θερμοσίφωνα από νερό, πρέπει πρώτα να διακόψετε την παροχή του νερού του δικτύου προς τον θερμοσίφωνα.

Η διαδικασία για την εκκένωση του θερμοσίφωνα το οποίο προορίζεται για εγκατάσταση πάνω ΑΠΟ ΤΟΝ ΝΕΡΟΧΥΤΗ:

1. Κλείσιμο του διακόπτη εισροής κρύου νερού από το δίκτυο υδροδότησης πάνω από το νεροχύτη.
2. Άνοιγμα του διακόπτη ζεστού νερού από την μπαταρία ανάμειξης.
3. Ανοίξετε το κανουλα για ζεστο νερο στο μικτη - μπαταρια. Ανοίξετε τη κανουλα 7 (φυη.4α) για να αδειάσει το νερο απο το θερμοσιφονο.

Η διαδικασία για την εκροή του θερμοσίφωνα το οποίο προορίζεται για εγκατάσταση κάτω ΑΠΟ ΤΟΝ ΝΕΡΟΧΥΤΗ:

1. Αποσυνδέουμε τον θερμοσίφωνα από το ηλεκτρικό δίκτυο.
2. Αποσυναρμολόγηση το ρακόρ το οποίο συνδέει τον θερμοσίφωνα.
3. Αποσυναρμολογείτε τον θερμοσίφωνα από τον τόπο στον οποίο είναι αναρτημένος.

Αναποδογυρίζεται τον θερμοσίφωνα με τις σωλήνες προς τα κάτω, προς το δάπεδο, και χύνετε το νερό σε προκαταβολικά προετοιμασμένο δοχείο. Περιμένετε ωστόσο να τελειώσει όλο το νερό από τον θερμοσίφωνα.

Σύνδεση του θερμοσίφωνα προς το ηλεκτρικό δίκτυο

1. Ποτέ να μην θέσετε σε λειτουργία τον θερμοσίφωνα εάν δεν διαπιστωθείτε, ότι είναι γεμάτος με νερό.

2. Κατά την σύνδεση του θερμοσίφωνα προς το ηλεκτρικό δίκτυο θα πρέπει να προσέχετε για την κανονική σύνδεση του αγωγού προστασίας (για τα μοντέλα δίχως καλώδιο και φικ).

3. Στα θερμομαντήρες νερού χωρίς καλώδιο τροφοδοσίας το ηλεκτρικό κύκλωμα πρέπει να εφοδιαστεί με μία ασφάλεια και μία ενσωματωμένη συσκευή που διασφαλίζει διαχωρισμό όλων των πόλων κάτω από συνθήκες υπέρτασης κατηγορίας III.

4. Εάν το καλώδιο τροφοδότησης (για τα μοντέλα που έχουν τέτοιο καλώδιο) έχει βλάβη το καλώδιο πρέπει να αντικατασταθεί από εκπρόσωπο του συνεργείου ή από πρόσωπο με παρόμοια ειδικευση για να αποφύγετε οτιδήποτε ρίσκο.

5. Κατά τη διάρκεια της θέρμανσης της συσκευής μπορεί να ακούγεται ένα σφύριγμα (όταν το νερό αρχίζει να βράσει). Αυτό είναι φυσιολογικό φαινόμενο και δεν αποτελεί ένδειξη δυσλειτουργίας. Ο θορύβος γίνεται πιο έντονος με το χρόνο λόγω της συσσώρευσης αλάτων ασβεστίου. Για την εξάλειψη του θορύβου πρέπει να καθαρίσετε τη συσκευή. Η παροχή της υπηρεσίας αυτής δεν καλύπτεται από την εγγύηση.

Αξιότιμοι πελάτες,

Η ομάδα του TESY εγκάρδια σας ευχαριστεί για το νέο προϊόν που αγοράσατε. Ελπίζουμε ότι η νέα σας συσκευή θα συνεισφέρει για την βελτίωση της άνεσης στο σπίτι σας.

II. ΤΕΧΝΙΚΑ ΧΑΡΑΚΤΗΡΙΣΤΙΚΑ

1. Ονομαστική χωρητικότητα V σε λίτρα – κοίταξε την πινακίδα στην συσκευή.
2. Ονομαστική τάση – κοίταξε την πινακίδα στην συσκευή.
3. Ονομαστική ισχύ – κοίταξε την πινακίδα στην συσκευή.
4. Ονομαστική πίεση – κοίταξε την πινακίδα στην συσκευή

ΠΡΟΣΟΧΗ! Αυτή δεν είναι η πίεση του δικτύου ύδρευσης. Η πίεση ανακινώνεται για τη συσκευή και αφορά τις απαιτήσεις των προδιαγραφών ασφαλείας.

5. Τύπος του θερμοσίφωνα
6. Εσωτερική κάλυψη: GC – γυαλί – κεραμικό
7. Η καθημερινή κατανάλωση ηλεκτρικής ενέργειας - βλέπε Παράρτημα I
8. Δηλωμένο προφίλ φορτίου - βλέπε Παράρτημα I
9. Ποσότητα του μικτού νερού στους 40°C V40 σε λίτρα - βλέπε Παράρτημα I
10. Μέγιστη θερμοκρασία θερμοστάτη - βλέπε Παράρτημα I
11. Εργασιασικές ρυθμίσεις θερμοκρασίας - βλέπε Παράρτημα I
12. Ενεργειακή απόδοση στη θέρμανση του νερού - βλέπε Παράρτημα I.

III. ΠΕΡΙΓΡΑΦΗ ΚΑΙ ΑΡΧΗ ΛΕΙΤΟΥΡΓΙΑΣ

Η συσκευή αποτελείται συνιστάται από σώμα, φλάντζα, πλαστικό πάνελ και βαλβίδα ασφαλείας.

1. Το σώμα αποτελείται από δεξαμενή από χάλυβα (δεξαμενή νερού) και εξωτερικό πλαστικό περιβλήμα με θερμομόνωση μεταξύ τους. Η δεξαμενή νερού εξασφαλίζεται με δυο σωλήνες με σπείρωμα G1/2 για τροφοδότηση με κρύο νερό (με μπλε δακτύλιο) και για απορροφή του ζεστού νερού (με κόκκινο δακτύλιο). Η εσωτερική δεξαμενή είναι κατασκευασμένη από μαύρο χάλυβα ο οποίος προστατεύεται από την διάβρωση με ειδικό υαλο-κεραμική κάλυψη.

2. Στην φλάντζα είναι τοποθετημένα η ηλεκτρική αντίσταση και το ανόδιο μαγνησίου. Δια μέσω κοχλιών η φλάντζα συναρμολογείται προς την δεξαμενή νερού.

Η ηλεκτρική αντίσταση χρησιμοποιείται για την θέρμανση του νερού στην δεξαμενή και διαχειρίζεται από τον θερμοστάτη ο οποίος αυτόματα διατηρεί την προκαθορισμένη θερμοκρασία.

Στο πλαστικό πάνελ ελέγχου είναι τοποθετημένα: διακόπτης (ανάλογα με το σχέδιο), ρυθμιζόμενος θερμοστάτης (ανάλογα με το σχέδιο), θερμοδιακόπτης και ενδεικτική λυχνία.

Ο θερμοδιακόπτης είναι μία ενσωματωμένη διάταξη για προστασία από υπερθέρμανση η οποία αποσυνδέει τον θερμαντή από το ηλεκτρικό δίκτυο όταν η θερμοκρασία του νερού φτάσει σε πολύ υψηλές θερμοκρασίες. Σε περίπτωση που αυτή η διάταξη δεν τεθεί σε λειτουργία είναι απαραίτητο να απευθυνθείτε στο συνεργείο.

Η ενδεικτική λυχνία (ανάλογα με το σχέδιο) στο πάνελ ελέγχου δείχνει το καθεστώς στο οποίο λειτουργεί η συσκευή.

Το ανόδιο μαγνησίου συμπληρωματικά προστατεύει την εσωτερική δεξαμενή από διάβρωση για θερμοσίφωνες με υαλο-κεραμική επικάλυψη.

3. Η αντεπίστροφη- προστατευτική βαλβίδα αποτρέπει την πλήρες εκκένωση της συσκευής όταν σταματήσει η τροφοδότηση με κρύο νερό από το δίκτυο. Η βαλβίδα προστατεύει την συσκευή από την αύξηση της πίεσης στην δεξαμενή ως τιμές υψηλότερες από την επιτρεπτή σε καθεστώς θέρμανσης (προσοχή με την αύξηση της θερμοκρασίας η πίεση αυξάνεται) με την εκροή του περιττού νερού από το άνοιγμα απορροής. Κανονικό είναι σε καθεστώς θέρμανσης από το άνοιγμα απορροής της

βαλβίδας να σταζει νερό και αυτό πρέπει να το έχουμε υπόψη κατά την τοποθέτηση και συναρμολόγηση του θερμοσίφωνα.

ΠΡΟΣΟΧΗ! Η αντεπίστροφη- προστατευτική βαλβίδα δεν μπορεί να προφυλάξει την συσκευή όταν η πίεση του δικτύου είναι μεγαλύτερη από την ανακινούμενη.

IV. ΕΓΚΑΤΑΣΤΑΣΗ ΚΑΙ ΣΥΝΔΕΣΗ

Προσοχή! Η λανθασμένη εγκατάσταση και συνδεση της συσκευής θα το καταστήσει επικίνδυνο για την υγεία και την ζωή των καταναλωτών, καθώς είναι δυνατόν να προκαλέσει σοβαρές και μακροχρονίες συνεπειες γι, αυτούς, συμπεριλαμβανομένης, ενδεικτικά, σωματικών βλαβών και/ η θανάτου. Αυτό μπορεί επίσης να προκαλέσει ζημια για την παρουσία τους, / βλάβη και / η καταστροφή/, καθώς και ζημια τρίτων που προκλήθηκαν συμπεριλαμβανομένης αλλά όχι μόνο από πλημμελές, εκρήξη ή πυρκαγιάς. Η εγκατάσταση, η σύνδεση στο υδραυλικό και ηλεκτρικό δίκτυο και η θέση ε λειτουργία πρέπει να πραγματοποιούνται αποκλειστικά και μόνο από εξειδικευμένους ηλεκτρολόγους και τεχνικούς επισκευής και εγκατάστασης της συσκευής, που έχουν αποκτήσει την αρμοδιότητά τους στο έδαφος του κράτους στο οποίο πραγματοποιείται η εγκατάσταση και θέση σε λειτουργία της συσκευής και σύμφωνα με τους κανονισμούς τους.

1. Εγκατάσταση

Συνιστάται η εγκατάσταση της συσκευής να είναι πλησιέστερα στον τόπο χρησιμοποίησης του ζεστού νερού, για να μειωθούν οι θερμικές απώλειες στους αγωγούς. Όταν πραγματοποιούμε εγκατάσταση της συσκευής σε λουτρό ο θερμοσίφωνας πρέπει να τοποθετηθεί σε τέτοιο μέρος ώστε να μην βυθώνεται με νερό.

- Οι θερμοσίφωνες που έχουν σχεδιαστεί για εγκατάσταση πάνω από το νεροχύτη τοποθετούνται έτσι ώστε οι σωλήνες εισόδου / εξόδου να κατευθύνονται προς τα κάτω (προς το πάτωμα του χώρου).

Η συσκευή κρέμεται σε πλάκες στήριξης που είναι τοποθετημένες στο περιβλήμα της. Η ανάρτηση γίνεται σε δύο άγκιστρα (ελάχιστο Ø 4 mm) που είναι στερεωμένα με ασφάλεια στον τοίχο (περιλαμβάνονται στο σετ ανάρτησης).

- Οι θερμοσίφωνες που έχουν σχεδιαστεί για εγκατάσταση κάτω από το νεροχύτη τοποθετούνται έτσι ώστε οι σωλήνες εισόδου / εξόδου να κατευθύνονται προς τα πάνω (προς την οροφή του χώρου).

Οι συσκευές μπορούν να τοποθετηθούν ελεύθερα στο πάτωμα ή να στερεωθούν σε τοίχο. Σε περίπτωση που θέλετε να τα στερεώσετε σε τοίχο, η ανάρτηση πρέπει να γίνει με δύο άγκιστρα (τουλάχιστον Ø 4 mm) στερεωμένα με ασφάλεια στον τοίχο.

Σημαντικά: Το είδος του θερμοσίφωνα για εγκατάσταση ΚΑΤΩ / ΠΑΝΩ από τον νεροχύτη δίνεται στο ίδιο το προϊόν Η κατασκευή του φέρροντος έλασμα στους θερμοσίφωνες για εγκατάσταση **πάνω / κάτω** από το νεροχύτη είναι πολλαπλών χρήσεων και επιτρέπει οι αποστάσεις μεταξύ των γάντζων και είναι μεταξύ 96 και 114 χιλιοστά. Σχήμα 2.
Για πλήρες διασάφηση της διαδικασίας η οποία αφορά την εγκατάσταση στον τοίχο δες το σχήμα 2. (Α – πάνω από το νεροχύτη, Β- εγκατάσταση κάτω από το νεροχύτη, C - για εγκατάσταση στο δάπεδο.

ΠΡΟΣΟΧΗ! Για να αποφύγουμε την πρόκληση βλαβών στον χρήστη και σε τρίτα πρόσωπα σε περίπτωση βλαβών στο σύστημα τροφοδότησης με ζεστό νερό είναι απαραίτητο η συσκευή να τοποθετηθεί σε χώρους που έχουν υδρομόνωση δαπέδου και πρόσβαση στην αποχέτευση. Σε καμία περίπτωση κάτω από την συσκευή δεν πρέπει να τοποθετείται αντικείμενα, τα οποία δεν αντέχουν σε υγρασία. Κατά την εγκατάσταση της συσκευής σε χώρους δίχως υδρομόνωση είναι απαραίτητο να κατασκευάσουμε προφυλακτική δεξαμενή κάτω από τον θερμοσίφωνα με διαδρομή προς την αποχέτευση.

 **ΣΗΜΕΙΩΜΑ:** Η προφυλακτική δεξαμενή δεν συμπεριλαμβάνεται στο σετ και επιλέγεται από τον χρήστη.

2. Σύνδεση του θερμοσίφωνα με το υδραυλικό δίκτυο

Κατά την σύνδεση του θερμοσίφωνα με το υδραυλικό δίκτυο πρέπει να έχουμε υπόψη μας τις ενδείξεις των χρωματιστών δακτυλίων στους σωλήνες:

ΜΠΛΕ - για το κρύο νερό (εισερχόμενο) νερό,

ΚΟΚΚΙΝΟ - για το ζεστό (εξερχόμενο) νερό.

Η τοποθέτηση της αντεπίστροφης προστατευτικής βαλβίδας με την οποία έχετε αγοράσει τον θερμοσίφωνα είναι υποχρεωτική. Αυτή η βαλβίδα τοποθετείται στην είσοδο για το κρύο νερό σύμφωνα με τα βέλη του σώμα του θερμοσίφωνα, τα οποία δείχνουν την κατεύθυνση του εισερχόμενου νερού.

 **Εξαίρεση:** Εάν οι τοπικοί κανονισμοί (κανόνες) απαιτούν τη χρήση μιας άλλης βαλβίδας ασφαλείας ή συσκευής (σύμφωνα με τον κανόνα EN 1487 και EN 1489), θα πρέπει να αγοράσετε χωριστά. Για συσκευές που συμμορφώνονται με το πρότυπο EN 1487 η μέγιστη πίεση λειτουργίας πρέπει να είναι 0,7 MPa. Για άλλες βαλβίδες ασφαλείας, η πίεση βαθμονόμησης πρέπει να είναι με 0,1 MPa κατώτερη από την πίεση που αναγράφεται στην πινακίδα της συσκευής. Σε αυτές τις περιπτώσεις, η βαλβίδα αντεπίστροφής που παρέχεται με τη συσκευή δεν πρέπει να χρησιμοποιείται.

 **ΠΡΟΣΟΧΗ!** Η ύπαρξη άλλων (παλιών) αντεπίστροφων-προστατευτικών βαλβίδων μπορεί να προκαλέσει βλάβη στην δικιά σας συσκευή και θα πρέπει να τις απομακρύνετε (αποσυνδέσετε).

 **ΠΡΟΣΟΧΗ!** Η ύπαρξη άλλων (παλιών) αντεπίστροφων-προστατευτικών βαλβίδων μπορεί να προκαλέσει βλάβη στην δικιά σας συσκευή και θα πρέπει να τις απομακρύνετε (αποσυνδέσετε).

 **ΠΡΟΣΟΧΗ!** Δεν επιτρέπεται το βιδωμα της βαλβίδας σε σπείρωμα με μήκος πάνω από 10 χιλιοστά. Στην αντίθετη περίπτωση αυτό μπορεί να προκαλέσει βλάβη στην δικιά σας βαλβίδα και είναι επικίνδυνο για την συσκευή σας.

 **ΠΡΟΣΟΧΗ!** Θερμοσίφωνες με κάθετη τοποθέτηση η προστατευτική βαλβίδα πρέπει να είναι συνδεδεμένη με τον σωλήνα εισόδου με κατεβαρισμένο πλαστικό πάνελ της συσκευής.

 **ΠΡΟΣΟΧΗ!** Η βαλβίδα αντεπίστροφής ασφαλείας και η σωλήνωση από την βαλβίδα προς τον λέβητα πρέπει να προστατεύονται από πάγωμα. Σε περίπτωση σωληνωτού αγωγού αποστράγγισης – το ελεύθερο άκρο του πρέπει να είναι πάντα ανοιχτό στην ατμόσφαιρα (να μην βυθίζεται σε νερό). Ο σωλήνας πρέπει επίσης να προφυλάσσεται από τον παγετό.

Το γέμισμα του θερμοσίφωνα με νερό πραγματοποιείται ανοίγοντας τον διακόπτη κρύου νερού από το δίκτυο ύδρευσης και του διακόπτη του ζεστού νερού του αναμικτήρα ζεστού – κρύου νερού. Μετά το γέμισμα του θερμοσίφωνα από τη μπαταρία ανάμιξης πρέπει να τρέξει αδιάκοπη δέσμη νερού. Τώρα πια μπορείτε να σταματήσετε τον διακόπτη ζεστού νερού.

Όταν επιβάλλεται να εκκενώσετε τον θερμοσίφωνα είναι υποχρεωτικά πρώτα να διακόψετε την ηλεκτρική τροφοδότηση προς τον θερμοσίφωνα.

Η διαδικασία για την εκκένωση του θερμοσίφωνα το οποίο προορίζεται για εγκατάσταση πάνω ΑΠΟ ΤΟΝ ΝΕΡΟΧΎΤΗ:

1. Κλείσιμο του διακόπτη εισροής κρύου νερού από το δίκτυο υδροδότησης πάνω από το νεροχύτη.
2. Άνοιγμα του διακόπτη ζεστού νερού από την μπαταρία ανάμιξης.
3. Ανοίξετε το κανουλά για ζεστό νερο στο μικτή - μπαταρία. Ανοίξετε τη κανουλά 7 (φιν.4α) για να αδειάσει το νερο απο το θερμοσιφωνα.

 **ΠΡΟΣΟΧΗ:** Όταν εκκενώνεται ο θερμοσίφωνα πρέπει να ληφθούν μέτρα για την αποτροπή ζημιών από το νερό που βγαίνει.

Η διαδικασία για την εκροή του θερμοσίφωνα το οποίο προορίζεται για εγκατάσταση κάτω ΑΠΟ ΤΟΝ ΝΕΡΟΧΎΤΗ:

1. Αποσυνδέουμε τον θερμοσίφωνα από το ηλεκτρικό δίκτυο.
2. Αποσυναρμολόγηση το ρακόρ το οποίο συνδέει τον θερμοσίφωνα.
3. Αποσυναρμολογείτε τον θερμοσίφωνα από τον τόπο στον οποίο είναι αναρτημένος. Αναποδογυρίζεται τον θερμοσίφωνα με τις σωλήνες προς τα κάτω, προς το δάπεδο, και χύνετε το νερό σε προκαταβολικά προετοιμασμένο δοχείο. Περιμένετε ωστόσο να τελειώσει ολο το νερό από τον θερμοσίφωνα.

Σε περίπτωση που η πίεση στο δίκτυο ύδρευσης υπερβαίνει την αξία που ορίζεται στην παράγραφο I (Α') πιο πάνω, είναι αναγκαίο να εγκατασταθεί μια βαλβίδα μείωσης πίεσης, διαφορετικά ο λέβητας δεν θα λειτουργεί σωστά. Ο κατασκευαστής δεν αναλαμβάνει ευθύνες για τα προβλήματα από την μη κανονική εκμετάλλευσης.

3. Σύνδεση του θερμοσίφωνα προς το ηλεκτρικό δίκτυο (σχήμα 3)

 **ΠΡΟΣΟΧΗ!** Πριν να συνδέσετε την ηλεκτρική τροφοδότηση, θα πρέπει να διαπιστωθεί ότι η συσκευή είναι γεμάτη με νερό.

3.1. **Στα μοντέλα εφοδιασμένα με καλώδιο τροφοδότησης σετ με φικ η σύνδεση** πραγματοποιείται βάζοντας το φικ στη πρίζα. Η αποσύνδεση από το ηλεκτρικό δίκτυο πραγματοποιείται αποσυνδέοντας το φικ από τη πρίζα.

 **ΠΡΟΣΟΧΗ!** Η πρίζα πρέπει να συνδεθεί σωστά σε ένα ξεχωριστό ηλεκτρικό κύκλωμα που προστατεύεται από ασφάλεια και να έχει γείωση.

3.2. Θερμαντήρες νερού εξοπλισμένοι με καλώδιο τροφοδοσίας χωρίς βύσμα

Η συσκευή πρέπει να είναι συνδεδεμένη σε ένα ξεχωριστό ηλεκτρικό κύκλωμα από τη σταθερή ηλεκτρική εγκατάσταση

που είναι εφοδιασμένο με ασφάλεια με ονομαστικό ρεύμα 16Α (20Α για ισχύ > 3700W). Η σύνδεση θα πρέπει να είναι μόνιμη – χωρίς ρευματολήπτες. Το ηλεκτρικό κύκλωμα πρέπει να εφοδιαστεί με μία ασφάλεια και μία ενσωματωμένη συσκευή που διασφαλίζει διαχωρισμό όλων των πόλων κάτω από συνθήκες υπέρτασης κατηγορίας III. Η σύνδεση των καλωδίων ρεύματος της συσκευής θα πρέπει να γίνεται ως εξής:

- Καλώδιο με χρώμα καφέ της μόνωσης – στον αγωγό φάσης της ηλεκτρικής εγκατάστασης (L)
- Καλώδιο με χρώμα μπλε της μόνωσης – στον ουδέτερο αγωγό της ηλεκτρικής εγκατάστασης (N)
- Καλώδιο με χρώμα κίτρινοπράσινο της μόνωσης – στον αγωγό προστασίας της ηλεκτρικής εγκατάστασης (⏚).

3.3. Η συσκευή πρέπει να είναι συνδεδεμένη σε ένα ξεχωριστό ηλεκτρικό κύκλωμα από τη σταθερή ηλεκτρική εγκατάσταση που είναι εφοδιασμένο με ασφάλεια με ονομαστικό ρεύμα 16Α. Η σύνδεση πραγματοποιείται με χάλκινους μονόκλωνους (σκληρούς) αγωγούς - καλώδιο 3x1,5 mm² συνολικής ισχύος 2000W

Στο ηλεκτρικό κύκλο τροφοδότησης της συσκευής πρέπει να είναι ενσωματωμένη διάταξη η οποία να εξασφαλίζει την αποσύνδεση όλων των πόλων σε περίπτωση υπερβολικής τάσης κατηγορία III.

Για να τοποθετηθεί το καλώδιο ηλεκτρικής τροφοδότησης προς τον θερμοσίφωνα είναι απαραίτητο να βγάλουμε το πλαστικό κάλυμμα με την βοήθεια καταβιδιού (σχήμα.5). Η σύνδεση των καλωδίων τροφοδότησης πρέπει να γίνεται σύμφωνα με τη σήμανση των κλεμίων σύνδεσης στο θερμοδιακόπτη και είναι η εξής:

- η φάση συνδέεται με το A1 (είτε 11)
- ο αγωγός μηδέν συνδέεται με το B1 (είτε 21)
- ο αγωγός προφύλαξης συνδέεται με την βιδωτή σύνδεση με το σήμα ⏚.

Το καλώδιο τροφοδότησης μπορεί να στερεωθεί προς το πλαστικό πάνελ διαχείρισης με την βοήθεια καλωδιακού φρένου. Μετά την εγκατάσταση του πλαστικού καλύμματος τοποθετείται ξανά στην αρχική του θέση

V. ΧΕΙΡΙΣΜΟΣ ΤΗΣ ΣΥΣΚΕΥΗΣ

Πριν από την πρώτη εκκίνηση της συσκευής, βεβαιωθείτε ότι ο θερμοσίφοντας είναι σωστά συνδεδεμένος στο ηλεκτρικό δίκτυο και είναι γεμάτος με νερό.

Η ενεργοποίηση του θερμοσίφωνα πραγματοποιείται μέσω της διάταξης που είναι ενσωματωμένη στην εγκατάσταση που περιγράφεται στην ενότητα 3.2. παραγράφου V ή μέσω σύνδεσης του βύσματος στην πρίζα (αν το μοντέλο έχει καλώδιο με βύσμα). Επεξηγηματικές σημειώσεις σχετικά με την Εικόνα 6:

Τρόποι λειτουργίας:

1. Θέση λειτουργίας (☼) προστασία κατά του παγετού

 **ΠΡΟΣΟΧΗ:** Η συσκευή πρέπει να συνδεθεί στην παροχή ηλεκτρικού ρεύματος. Η βαλβίδα εκτόνωσης της πίεσης και οι σωληνώσεις από αυτήν προς τη συσκευή πρέπει να ασφαλιστούν έναντι παγετού

2. Θέση λειτουργίας (⚙️) μέγιστη θερμοκρασία

3. Θέση λειτουργίας (☀️) (Εξοικονόμηση ενέργειας) – Σε αυτή τη λειτουργία, η θερμοκρασία του νερού φτάνει περίπου στους 60 °C. Έτσι μειώνονται οι απώλειες θερμότητας.

4. Φωτεινή ένδειξη – στη λειτουργία θέρμανσης ανάβει το κόκκινο φως και το μπλε φως ανάβει όταν το νερό έχει θερμανθεί και ο θερμοστάτης έχει απενεργοποιηθεί.

5. Χειρολαβή ρυθμιστή – Ρύθμιση της θερμοκρασίας

Θερμοσίφωνα με ηλεκτρομηχανικό έλεγχο POP-UP:

1. Πατήστε τη λαβή για να εμφανιστεί **Εικ. 7a**

2. Ρυθμίστε τη θερμοκρασία του θερμοσίφωνα **Εικ. 7b**

Αυτή η ρύθμιση επιτρέπει τον ομαλό καθορισμό της επιθυμητής θερμοκρασίας

3. Πατήστε τη λαβή για να εισέλθει μέσα **Εικ. 7c**

 **ΠΡΟΣΟΧΗ!** Μια φορά το μήνα φέρετε τη λαβή στη θέση μέγιστης θερμοκρασίας για εικοσιτετράωρο χρονικό διάστημα (εκτός αν η συσκευή λειτουργεί συνεχώς σε αυτή τη λειτουργία). Έτσι εξασφαλίζεται υψηλότερη υγιεινή του θερμαινόμενου νερού.

VI. ΤΙΔΙΑΒΡΩΤΙΚΗ ΠΡΟΣΤΑΣΙΑ - ΑΝΟΔΟΣ ΜΑΓΝΗΣΙΟΥ

Η άνοδος μαγνησίου προστατεύει την εσωτερική επιφάνεια της δεξαμενής από διάβρωση.

Η άνοδος είναι ένα στοιχείο το οποίο καταναλώνεται και υπάγεται σε αλλαγή ανά τακτά χρονικά διαστήματα. Με σκοπό την μακρόχρονη και δίχως βλάβες εκμετάλλευση του δικού σας θερμοσίφωνα ο κατασκευαστής συνιστά τον έλεγχο ανά τακτά χρονικά διαστήματα της κατάστασης της άνοδου μαγνησίου από διαπιστευμένο τεχνίτη και αλλαγή σε περίπτωση ανάγκης. Αυτό μπορεί να γίνει κατά τον περιοδικό έλεγχο προφύλαξης.

Για να πραγματοποιηθεί η αλλαγή της άνοδου επικοινωνήστε με τα διαπιστευμένα συνεργία!

VII. ΣΥΝΤΗΡΗΣΗ ΑΝΑ ΤΑΚΤΑ ΧΡΟΝΙΚΑ ΔΙΑΣΤΗΜΑΤΑ

Για την κανονική λειτουργία του θερμοσίφωνα, από την επίδραση της υψηλής θερμοκρασίας στην επιφάνεια του θερμοιτή εναποτίθεται ασβεστόλιθος (δηλαδή ασβεστολιθική υφή). Αυτό μειώνει την ανταλλαγή θερμότητας μεταξύ του θερμοιτή και του νερού. Η θερμοκρασία της επιφάνειας του θερμοιτή και στην περιοχή γύρω του αυξάνεται. Εμφανίζεται χαρακτηριστικός θόρυβος (βραζόμενου νερού). Ο θερμοστάτης θέτετε σε λειτουργία και εκτός λειτουργίας πιο συχνά. Τότε είναι πιθανή η «ψευδές» θέσει σε λειτουργία της θερμικής προστασίας. Λόγω αυτό ο παραγωγός αυτής της συσκευής συνιστά κάθε δυο χρόνια να πραγματοποιείται προφυλακτικός έλεγχος του θερμοσίφωνα από διαπιστευμένο συνεργείο. Αυτός ο έλεγχος προφύλαξης πρέπει να συμπεριλαμβάνει καθαρισμό και έλεγχο της άνοδου προστασίας (για θερμοσίφωνα με υαλο-κεραμική κάλυψη) η οποία σε περίπτωση ανάγκης πρέπει να αντικατασταθεί με καινούρια άνοδος.

Για να καθαρίσετε τη συσκευή χρησιμοποιήστε ένα υγρό πανί. Μην χρησιμοποιείτε σκληρά καθαριστικά ή καθαριστικά που περιέχουν διαλύτες. Μην κρατάτε τη συσκευή κάτω από τρεχούμενο νερό.

Ο κατασκευαστής δεν φέρει ευθύνη για όλες τις επιπτώσεις, λόγω της μη τήρησης των παρόντων οδηγιών.

Οδηγίες προστασίας του περιβάλλοντος .

 Οι παλιές ηλεκτρικές συσκευές περιέχουν πολύτιμα υλικά λόγω αυτού δεν πρέπει να ρίχνονται μαζί με τα οικιακά σκουπίδια! Σας παρακαλούμε για την ενεργή συνδρομή σας για την διαφύλαξη του περιβάλλοντος παραδίδοντας τις παλιές συσκευές στα οργανωμένα κέντρα ανακύκλωσης (σε περίπτωση που υπάρχουν τέτοια κέντρα).

1. ВАЖНИ ПРАВИЛА

1. Овој технички опис и прирачник за употреба е подготвен со цел да Ве запознае со производот и условите за правилна инсталација и употреба. Овие инструкции се наменети за квалификувани техничари, кои ќе ја изведат инсталацијата, расклопувањето и поправките во случај на дефект.
2. Ве молиме запомнете дека следењето на инструкциите првично е во интерес на потрошувачот, но со тоа истовремено е и услов на гаранцијата, како што е назначено на гарантниот лист, така што потрошувачот може да ги користи бесплатните услуги со гаранцијата. Производителот не е одговорен за штета на уредот која е предизвикана како резултат на работа и/или инсталација која не кореспондира на инструкциите.
3. Електричниот бојлер се согласува со барањата на EN 60335-1, EN 60335-2-21.
4. Овој уред може да се употребува од деца постари од 8 години и лица со намалени физички, сензорни или ментални способности или недостиг на знаење и искуство ако се надгледуваат или насочуваат во врска со употребата на уредот на безбеден начин и ги разбираат вклучените опасности.
5. Децата не смеат да си играат со уредот.
6. Чистињето и одржувањето не смеат да го изведуваат деца без надзор.



ВНИМАНИЕ! *Погрешната инсталација и поврзување на апаратот може да предизвика опасност за здравјето и животот на корисниците како е можно да нанесе тешки континуирани последици на нив, вклучувајќи но не ограничувајќи со физички оштетувања и / или смрт. Ова исто така може да доведе до оштетувања на нивниот имот/ оштеување и / или уништување(како и тоа на трети страни предизвикани вклучувајќи, но не само од поплавување, експлозија и пожар.*

Инсталирањето, поврзувањето со водоводната електричната мрежа пуштањето во експлоатација мора да го извршуват само и единствено квалификувани електричари и техничари, овластени за ремонт и инсталирање на апаратот, кои се добиле правоспособност на територијата на земјата на која се врши инсталирањето и пуштањето во експлоатација на апаратот и во согласност со нормативната уредба.



Сите промени и модификации на конструкцијата и електричните кола на бојлерот се забранети. Ако се установаат промени и модификации при проверка, гаранцијата на уредот станува неважечка и се поништува. Промени и модификации се сите случаи на отстранување на елементи вградени од страна на производителот, додавање на дополнителни компоненти на бојлерот, замена на елементи со слични елементи кои не се одобрени од производителот.

Монтирање

1. Бојлерот за вода мора да се монтира во места со нормална отпорност на пожар.
2. Во случај на монтажа на уредот во бања, избраната локација мора да ја исклучи можноста за прскање на вода преку тушок или додатокот за туширање.
3. Тој е дизајниран за работа само во затворени и загреани простории каде температурата не е пониска од 4°C и не е дизајниран да работи во континуиран, проточен режим.
4. Уредот е фиксиран за сид преку држач за монтажа кој е прикачен за телото на уредот. Двете куки се користат за закачување на уредот (мин. Ø 4 mm) и цврсто треба да се прикачат на сидот (вклучени во сетот за монтажа).

Поврзување со водовод

1. Намената на уредот е доставување на топла вода во дом кој е опремен со водоводен систем со притисок понизок од 6 бари (0,6 Мра).
2. **Монтирањето на безбедносниот вентил кој е доставен со бојлерот е задолжително.** Безбедносниот вентил мора да се монтира на цевката за ладна вода, следејќи ја насоката на стрелката која е испечатена на телото и ја покажува насоката на влезната вода. Не смее да се монтираат дополнителни запирни вентили меѓу безбедносниот вентил и бојлерот.

Исклучок: Ако локалните регулативи (норми) бараат употреба на дополнителен заштитен вентил или механизам (во согласност со EN 1487 или EN 1489), тогаш мора дополнително да се купи. За механизми кои работат во согласност со EN 1487 назначениот работен притисок

не смее да биде повисок од 0.7 МРа. За други заштитни вентили, притисокот на кои се калибрирани треба да биде за 0.1 МРа понизок од назначениот притисок на знакот на уредот. Во тој случај, безбедносниот вентил кој е доставен со уредот не треба да се користи.

3. Заштитниот вентил и цевката меѓу вентилот и бојлерот мора да се заштитат од замрзнување. При истекување, цревето – е секогаш слободно и отворено на атмосфера (не потопено во вода). Осигурајте се едка цревето е заштитено од замрзнување.

4. Со цел да се осигура безбедна работа на бојлерот, безбедносниот вентил мора редовно да се чисти и проверува дали функционира нормално/вентилот не смее да биде попречен/, и за региони со многу тврда вода треба да се чисти од насобраниот бигор. Оваа услуга не е покриена со гаранцијата.

5. Со цел да се спречи повреда на корисникот и трети лица во случај на грешка во системот кој овозможува топла вода, уредот мора да се монтира во просторија која има подна хидроизолација и одвод. Не поставувајте предмети, кои не се водоотпорни, под уредот под никоја околност. Во случај на монтажа на уредот во просторија која нема подна хидроизолација, потребно е да се постави одвод под уредот.

6. При работа – режим на загревање – вообичаени се капки вода низ отворот за одвод на заштитниот вентил. Заштитниот вентил треба да биде отворен на атмосферата. Потребно е да се преземат мерки и да се собере истечената вода за да се спречи штета.

7. Ако постои веројатност температурата на просторијата да падне под 0°C, бојлерот мора да се испразни.

Во случај кога е потребно да се испразни бојлерот, прво мора да го исклучите од струја.

Процедурата за исфрлање на вода за бојлери кои се инсталираат НАД МИЈАЛНИК:

1. Прво затворете го вентилот за ладна вода.
2. Отворете го вентилот за топла вода на славината за мешана вода.
3. Славината 7 (сл. 4а) мора да се отвори за да се испразни водата од садот. Ако нема таква славина вградена во цевката, тогаш водата може да се исфрли директно од влезната цевка на садот за вода откако ќе го дисконектирате од доводот за вода.

Процедура за исфрлање на вода за бојлери кои се инсталираат ПОД МИЈАЛНИК:

1. Исклучете го бојлерот од струја.
2. Расклопете ги приклучоците за вода од бојлерот.
3. Отстранете го бојлерот од местото на инсталација, завртете ги цевките кон подот и исфрлете ја водата во сад кој е подготвен за таа цел. Почекајте водата да се испразни.

Поврзување со електричната мрежа

1. Не го вклучувајте бојлерот освен ако не установите дека е наполнет со вода.
2. По поврзување на бојлерот за електричната мрежа, мора да се води грижа да се поврзе безбедносна жица.
3. За модели без кабел за напојување, поврзувањето треба да биде постојано – без приклучоци за контакт. Колото треба да има безбедносен осигурувач (16А) и вграден уред кој овозможува дисконекција на сите полови во случај на прекумерена волтажа од категорија III.
4. Ако кабелот за напојување (кај модели кои имаат таков кабел) се оштети, мора да се замени од претставник на сервисот или лице со слична квалификација, со цел да се избегне било каков ризик.
5. При загревање, уредот може да предизвика бучава во вид на шиштење (вода која врие). Ова е нормално и не покажува штета. Бучавата се зголемува со тек на време и причината за неа се остатоците од бигор. За да ја отстраните бучавата, уредот треба да се исчисти од бигор. Овој вид на чистење не е покриен со гаранцијата.

Почитувани клиенти,

Тимот на TESY сака да Ви честита за купувањето на новиот производ. Се надеваме дека новиот уред ќе овозможи поголем комфор во Вашиот дом.

II. ТЕХНИЧКИ СПЕЦИФИКАЦИИ

1. Номинален волумен V, литри - види плоча со информации за уредот
2. Номинална волтажа - види плоча со информации за уредот
3. Номинална потрошувачка на енергија - види плоча со информации за уредот
4. Номинален притисок - види плоча со информации за уредот.



ВНИМАНИЕ! Ова не е притисокот на доводот за вода. Ова е притисокот кој се назначува за уредот и се однесува на барањата на безбедносните стандарди.

5. Вид на греач за вода – греач за вода од затворен тип, со термална изолација
6. Внатрешен слој: GC - стакло-керамика
7. Дневно потрошувачка на електрична енергија - види Прилог I
8. Прогласен товарен профил- види Прилог I
9. Количеството на мешаната вода при 40°C V40 во литри - види Прилог I
10. Максимална температура на термостатот - види Прилог I
11. Фабрички зададени температурни подесувања - види Прилог I
12. Енергетска ефикасност при загревање на водата - види Прилог I.

III. ОПИС И ПРИНЦИП НА РАБОТА

Уредот се состои од тело, обрач, заштитен пластичен панел и безбедносен вентил.

1. Телото се состои од челичен резервоар (сад за вода) и пластично кукиште (надворешен оклоп) со термална изолација поставена помеѓу и две цевки со навој G 1/2" за довод на ладна вода (означени со син прстен) и излезна цевка за топла вода (означена со црвен прстен). Внатрешниот сад е направен од челик, заштитен од корозија од специјален слој од стакло-керамика.
2. Обрачот е опремен со електричен греач и заштитна магнетиумова анода. Тој е прицврстен за бојлерот со завртки.

Греачот се користи за загревање на водата во садот и се контролира преку термостатот, кој автоматски ја одржува избраната температура.

Пластичниот контролен панел вклучува: прекинувач (во зависност од моделот), прилагодлив термостат (во зависност од моделот, термален прекинувач и контролни индикатори.

Термалниот прекинувач е уред, кој го исклучува бојлерот кога температурата ќе постигне превисоки температури. Ако се активира, треба да го повикате овластениот сервис.

Индикаторите (во зависност од моделот) на контролниот панел го покажуваат режимот на уредот.

Магнетиумовата заштита овозможува дополнителна

анти-корозивна заштита на внатрешниот сад за бојлери со слој од стакло-керамика.

3. Безбедносниот вентил спречува целосно празнење на уредот во случај на прекин на доводот за ладна вода. Вентилот го штити уредот од зголемување на притисокот на вредности поголеми од дозволените при загревањето (! притисокот се зголемува со зголемување на температурата), преку испуштање на притисокот низ отворот за истекување. Капењето на вода низ отворот при процесот на загревање е нормално и треба да се земе во предвид при инсталацијата на бојлерот.



ВНИМАНИЕ! Безбедносниот вентил не може да го заштити уредот во случај на притисок на доводот на вода кој е поголем од назначените вредности за уредот.

IV. ИНСТАЛАЦИЈА И ВКЛУЧУВАЊЕ



Внимание! Погрешната инсталација и поврзување на апаратот ќе предизвика опасност од тежки последици за здравјето и чак смрт на потрошувачите. Оваа може да доведе до штети на нивниот имот, како и тоа дека врз трети страни. Предизвикани од поплавување, експлозија, пожар. Инсталирањето, поврзувањето со водоводната мрежа и поврзувањето со електричната мрежа мора да го вршат квалификувани техничари. Овластен техничар е лице кое ги има соодветните надлежности според прописита на соодветната држава.

1. Инсталација

Препорачуваме монтирање на уредот во близина на местото каде што се користи топлата вода, со цел да се намали губење на топлината при транспорт. Избраната локација мора да ја исклучи можноста за прскање на вода преку тушок или додатокот за туширање.

- Котлите наменети за инсталирање над мијалникот се инсталираат така што цевките за влез/ излез се насочени надолу (кон подот на просторијата).

Уредот е закачен на потпони плочи поставени на неговото кукиште. Суспензијата се врши на две куки (мин. Ø 4 mm) безбедно прицврстени на зидот (вклучени во комплетот за суспензија).

- Котлите наменети за инсталирање под мијалникот се инсталираат така што цевките за влез/ излез се насочени нагоре (кон таванот на просторијата)

Уредите можат да бидат поставени на подот или прицврстени на зидот

Уредите можат да бидат поставени слободно на подот или прицврстени на зидот. Во случај да сакате да ги закачите на зидот, суспензијата треба да се врши на две куки (мин. Ø 4 mm) безбедно прицврстени на зидот.



ВАЖНО: Видот на бојлерот дизајниран за инсталација ПОД/НАД мијалник е означен на уредот. Конструкцијата на држачот за монтажа која е дизајнирана за бојлери за монтажа над /под мијалник овозможува растојание на куките од 96 до 114 mm (сл. 1).

За разјаснување на шемите за ѕидна инсталација, обратете се кон сл.2 (A над мијалник B - под мијалник и C за подна инсталација).

⚠ ВНИМАНИЕ! Со цел да се спречи повреда на корисникот и трети лица во случај на грешка во системот кој овозможува топла вода, уредот мора да се монтира во просторија која има подна хидроизолација и одвод. Не поставувајте предмети, кои не се водоотпорни, под уредот под никоја околност. Во случај на монтажа на уредот во просторија која нема подна хидроизолација, потребно е да се постави одвод под уредот.

⚠ ВНИМАНИЕ! Заштитниот вентил и цевката меѓу вентилот и бојлерот мора да се заштитат од замрзнување. При истекување, цревето – е секогаш слободно и отворено на атмосфера (не потопено во вода). Осигурајте се едка цревето е заштитено од замрзнување.

🔧 Забелешка: сетот не вклучува заштитна када и корисникот мора да ја избере истата.

2. Поврзување со водовод

Сл. 4а – шема за инсталација над мијалник

Сл. 4б – шема за инсталација под мијалник

Каде: 1 – Влезна цевка; 2 – Безбедносен вентил (0.8 МПа); 3 – Вентил за редуција (за притисок на вода > 0,6 МПа); 4 – Запирачки вентил; 5 – Инка поврзана со одвод; 6 – Црево; 7 – Славина за истекување на вода.

По поврзување на бојлерот со водоводот, мора да ги следите индикативните ознаки /прстени/ кои се прикачени на цевките:

СИНО - за ладна /влезна/ вода,

ЦРВЕНО - за топла /излезна/ вода.

Монтирањето на безбедносниот вентил кој е доставен со бојлерот е задолжително. Безбедносниот вентил мора да се монтира на цевката за ладна вода, следејќи ја насоката на стрелката која е испечатена на телото и ја покажува насоката на влезната вода.

🔧 Исклучок: Ако локалните регулативи (норми) бараат употреба на дополнителен заштитен вентил или механизам (во согласност со EN 1487 или EN 1489), тогаш мора дополнително да се купи. За механизми кои работат во согласност со EN 1487 назначениот работен притисок не смее да биде повисок од 0.7 МПа. За други заштитни вентили, притисокот на кои се калибрирани треба да биде за 0.1 МПа понизок од назначениот притисок на знакот на уредот. Во тој случај, безбедносниот вентил које доставен со уредот не треба да се користи.

⚠ ВНИМАНИЕ! Друг вид на запирачка арматура не се дозволува меѓу заштитниот вентил (заштитен уред) и уредот.

⚠ ВНИМАНИЕ! Присуството на друг /стар/ безбедносен вентил може да предизвика распување на уредот и поради тоа мора да се отстрани.

⚠ ВНИМАНИЕ! Поставувањето на заштитниот вентил на навои подолги од 10 мт не се дозволува, во спротивно може да се оштети вентилот и предизвика опасност за уредот.

⚠ ВНИМАНИЕ! Со бојлери за вертикална монтажа, заштитниот вентил треба да се поврзе на влезната цевка додека безбедносниот пластичен панел е отстранет.

Отворањето на вентилот за ладна вода на доводот за вода и отворањето на топлиот вентил од славината која ја меша водата го изведува полнењето на бојлерот со вода. Откако полнењето ќе заврши, мора да почне постојан тек на вода низ славината за мешана вода. Сега, можете да го затворите вентилот за мешана вода.

Во случај кога е потребно да се испразни бојлерот, прво мора да го исклучите од струја.

Процедурата за исфрлање на вода за бојлери кои се инсталираат НАД МИЈАЛНИК:

1. Прво затворете го вентилот за ладна вода.
2. Отворете го вентилот за топла вода на славината за мешана вода.
3. Славината 7 (сл. 4а) мора да се отвори да се испразни водата од садот. Ако нема таква славина вградена во цевката, тогаш водата може да се исфрли директно од влезната цевка на садот за вода откако ќе го дисконектирате од доводот за вода.

🔧 ВАЖНО: Кога ја исфрлате водата, преземете превентивни мерки за да спречите штета настаната од водата.

Процедура за исфрлање на вода за бојлери кои се инсталираат ПОД МИЈАЛНИК:

1. Исклучете го бојлерот од струја.
2. Расклопете ги приклучоците за вода од бојлерот.
3. Отстранете го бојлерот од местото на инсталација, завртете ги цевките кон подот и исфрлете ја водата во сад кој е подготвен за таа цел. Почекајте водата да се испразни

Во случај притисокот на доводот да е над назначената вредност во горниот параграф, тогаш е потребно да се постави вентил за редуција, во спротивно бојлерот нема правилно да функционира. Производителот не прифаќа одговорност за проблеми предизвикани од неправилна употреба од страна на корисникот.

3. Поврзување со електрична мрежа (сл.3)

⚠ ВНИМАНИЕ! Осигурајте се дека уредот е полн пред да го вклучите напојувањето.

3.1. Модели со кабел за напојување и приклучок се поврзуваат со внесување на приклучокот во контакт. Тие се исклучуваат од напојувањето со отстранување на приклучокот од контактот.

⚠ ВНИМАНИЕ! Штекерот мора да биде правилно поврзан со одделно електрично коло со соодветна заштита. Мора да биде заземјен.

3.2. Бојлери опремени со кабел за напојување без приклучок

Уредот треба да се поврзе со одделно електрично коло од електричната мрежа. Поврзувањето треба да биде постојано – без приклучоци за контакт. Колото треба

да има безбедносен осигурувач (16A) (20A за моќност > 3700W) и вграден уред кој овозможува дисконекција на сите полови во случај на прекумерна волтажа од категорија III.

Поврзувањето на проводниците од кабелот за напојување на уредот треба да се изведе на следниот начин:

- проводник со кафена изолација – за фазниот проводник на електричните жици (L)
- проводник со сина изолација – за неутралниот проводник на жиците (N)
- проводник со жолто-зелена изолација – за безбедносниот проводник на жиците ()

3.3. Модели без кабел за напојување

Уредот мора да се поврзе со одделно електрично коло од електричната мрежа. Колото треба да има безбедносен осигурувач 16A. Треба да се употребува проводник со бакарно единечно јадро (цврсто – не влакнесто) за поврзувањето – кабел 3 x 1.5 mm² за моќност 2000W.

Електричното коло кое го напојува уредот мора да има вграден уред кој овозможува разделување на сите терминални полови во услов на супер-волтажа од категорија III.

За да ја инсталирате жицата за напојување во бојлерот, отстранете го пластичниот капак (сл. 5). Поврзете ги жиците за напојување според ознаките на терминалите, на следниот начин:

- фазата – со ознака A1 (11) терминал;
- неутралната – со B1 (21) терминал,
- и заштитниот терминал со ознаката ()

Кабелот може да се фиксира на пластичниот контролен панел со стега. По инсталацијата, капакот мора да се врати на оригиналната позиција!

Објаснување на Сл. 3:

T1 – термален прекинувач, T2 – термален прекинувач, IL1 – Светлосен индикатор, R – греач

V. РАБОТА



Пред првото вклучување на уредот, осигурајте се дека уредот е правилно поврзан со електричната мрежа и дека е полн со вода.

Вклучувањето на бојлерот се изведува преку уредот вклучен во инсталацијата, кој е опишан во дел 3.2 параграф V, или со внесување на приклучокот во штерек (за модели со кабел со приклучок).

Режими на работа - Сл. 6:

1. Позиција () режим против замрзнување

 **ПРЕДУПРЕДУВАЊЕ:** Напојувањето на уредот треба да биде вклучено. Заштитниот вентил и цевката која го поврзува со уредот мора да се заштити против замрзнување.

2. Позиција () максимална температура
3. Позиција () (заштита на енергија) – на овој режим температурата на водата достигнува околу 60°C. На тој начин се намалува губитокот на топлина.

4. Светлосен индикатор – при загревање свети црвено и кога водата ќе се загрее и термосатот ќе се исклучи свети сино.

5. Регулатор – за прилагодување на температура

Бојлери со електрично-механичка работа:

1. Притиснете го копчето за појавување Сл. 7а.
 2. Изберете температура на бојлерот Сл. 7б.
- Ова прилагодување овозможува постепено прилагодување на температурата
3. Притиснете го копчето за враќање Сл. 7с.



ПРЕДУПРЕДУВАЊЕ! Еднаш месечно изберете максимална температура за период од 24 часа (освен ако уредот не се употребува постојано во овој режим). Со ова се овозможува подобра хигиена на загреаната вода.

VI. МАГНЕЗИУМОВА АНОДА ЗА ЗАШТИТА ОД КОРОЗИЈА

Магнезиумовата анода ја штити внатрешната површина на садот од корозија. Рокот на употреба на анодата е пет години. Анодниот елемент е елемент кој подлеж на трошење и потребно е периодично заменување. Во поглед на долготрајна и безбедна употреба на бојлерот, производителот препорачува периодични проверки на состојбата на магнезиумовата анода од страна на квалификуван техничар и замена по потреба, ова може да се изведе при превентивното одржување на уредот. За замена, ве молиме контактирајте ги овластените сервис центри!

VII. ПЕРИОДИЧНО ОДРЖУВАЊЕ

Под нормална употреба на уредот, под влијанието на високата температура, бигорот /т.н. слој од бигор/ се натрупува на површината на грејните елементи. Ова ја влошува размената на топлина меѓу грејниот елемент и водата. Површинската температура на грејниот елемент се зголемува заедно со /зовриената вода/. Терморегулаторот се вклучува и исклучува почесто. Можна е „лажна“ активација на термичката заштита. Поради овие факти, производителот препорачува превентивно одржување на бојлерот на секои две години од страна на овластениот сервис центар. Ова заштитно одржување мора да вклучува чистење и инспекција на заштитата на анодата (за бојлери со слој од стакло-керамика), која треба да се замени ако е потребна нова.

Со цел да се исчисти уредот, употребете влажна крпа. Не чистете со абразивни детергенти или детергенти кои содржат растворувачи. Не налевајте вода на бојлерот.

Производителот не прифаќа одговорност за било какви последици предизвикани со непочитување на инструментите назначени во овој документ.



Инструкции за заштита на околината.

Старите електрични уреди содржат вредни материјали и според тоа не треба да се фрлаат заедно со домашниот отпад. Ве замолуваме да го извршите вашиот активен придонес за заштита на ресурсите и околината со предавање на уредот во овластените станици за купување на стари уреди (ако постојат).

I. REGULI IMPORTANTE

1. Prezența descriere tehnică și instrucțiune de utilizare are scopul de a vă familiariza cu acest produs și cu condițiile de instalare și utilizare corectă. Instrucțiunea este destinată și tehnicienilor autorizați, care vor instala inițial acest dispozitiv, sau îl vor demonta și executa ulterior reparația, în caz de defecțiune.
2. Vă rugăm să aveți în vedere faptul, că respectarea prezentelor instrucțiuni este în interesul cumpărătorului și totodată este una din condițiile garanției, menționate în certificatul de garanție, pentru a putea cumpărătorul să folosească serviciile gratuite a serviciului de garanție. Producătorul nu răspunde pentru deteriorările în aparat, cauzate de explozie și/sau montaj, care nu este efectuat conform specificațiile și instrucțiunile din acest manual.
3. Boilerul electric satisface cerințele standardelor EN 60335-1, EN 60335-2-21.
4. Acest aparat este proiectat pentru a fi folosit de copii de 8 și peste 8 ani și persoane cu capacități fizice, sensibile sau mentale reduse, sau persoane cu lipsa de experiență și cunoștințe, dacă acestea sunt supravegheate sau instruite cu privire la utilizarea în condiții de siguranță a aparatului și înțeleg pericolele care pot apărea.
5. Copiii nu ar trebui să se joace cu aparatul
6. Curățarea și întreținerea aparatului nu ar trebui să fie efectuată de copii, care nu sunt supravegheați.

⚠ ATENȚIE! Instalarea și conectarea incorectă a aparatului îl poate face periculos pentru sănătatea și viața consumatorilor, fiind posibil de a provoca consecințe grave și pe termen lung pentru aceștia, inclusiv dar nu numai dizabilități fizice și/sau deces. Acest lucru de asemenea poate provoca daune asupra proprietății acestora /pagube și/sau distrugere/, precum și asupra tertelor parti, cauzate inclusiv dar fara a se limita la inundatie, explozie și incendiu. Instalarea, conectarea la rețeaua de alimentare cu apă și electricitate și punerea în funcțiune urmează să fie efectuate numai și doar de către electricieni și tehnicieni calificați cu privire la repararea și instalarea dispozitivului, care au dobândit competențele sale de lucru pe teritoriul statului, pe care se efectuează instalarea și punerea în funcțiune a dispozitivului și în conformitate cu reglementările normative.

⚠ Se interzice orice modificare sau transformare a construcției sau schemei electrice a boilerului. La constatarea acestora, garanția dispozitivului decade. Sub modificare și transformare se înțelege orice eliminare a unor elemente utilizate de producător, introducerea în boiler a unor componente suplimentare, înlocuirea unor elemente cu elemente similare, dar neaprobate de producător.

Instalare

1. Boilerul se instalează numai în spații cu grad normal de securizare antiincendiară.
2. La montare în baie, dispozitivul trebuie dispus într-un loc în care nu poate fi udat cu apă de la duș.
3. El este prevăzut numai pentru exploatare în spații interioare închise, în care temperatură nu coboară sub 4°C și nu este prevăzut pentru operare în mod continuu de imersiune.
4. Aparatul se suspendă prin plăcuțele purtătoare, montate pe corpul acestuia. Suspendarea se face prin două cârlige (min.Ø 4mm) fixate ferm în perete (fiind incluse în setul de suspendare).

Racordarea boilerului la instalația de alimentare cu apă

1. Dispozitivul este destinat producerii de apă caldă menajeră în locuințe, dotate cu instalație de alimentare cu apă, cu presiunea nu mai mare de 6 bar (0,6 MPa).
2. **Este obligatorie montarea supapei de siguranță cu care a fost livrat boilerul.** Ea se dispune la intrarea apei reci în conformitate cu săgeata de pe corpul ei, care indică sensul apei reci. Nu se admite montarea altei armături de oprire între supapă și dispozitiv.

Excepție: Dacă normele locale cer folosirea unei alte supape sau dispozitiv (care corespunde la EN 1487 sau EN 1489), ea trebuie să fie cumpărată aparte. Pentru dispozitive conform EN 1487 presiunea maximă trebuie să fie de 0.7 MPa. Pentru alte supape de siguranță, presiunea la care sunt calibrate trebuie să fie cu 0.1 MPa sub presiunea marcată pe tabelul aparatului. În aceste cazuri supapă de protecție din complexul aparatului nu trebuie să fie folosită.

3. Supapă de siguranță și partea de rețea între ea și aparat trebuie să fie protejate împotriva înghețului. La drenarea cu furtun-partea liberă a furtunului trebuie întotdeauna să fie deschisă către atmosfera (să nu fie scufundată). Furtunul trebuie să fie protejat împotriva înghețului.

4. Pentru funcționarea fără pericol a boilerului, supapa de siguranță trebuie regulat curățată și verificată dacă funcționează normal (să nu fie blocată), iar pentru regiunile cu apă prea calcaroasă, să fie curățat calcarul depus. Acest serviciu nu este obiect al întreținerii de garanție.
5. În scopul evitării unor prejudicii aduse utilizatorului și altor persoane în cazurile de deranjamente în sistemul de alimentare cu apă caldă, este necesar ca boilerul să fie instalat în spații cu hidroizolație a podelei și drenaj în sistemul de canalizare. În nici un caz nu dispuneți sub dispozitiv obiecte care nu sunt rezistente la apă. La instalarea dispozitivului în încăperi fără hidroizolație a podelei este necesar să se construiască sub el o cadă de protecție, dotată cu drenaj spre canalizare
6. La exploatare - (regim de încălzire a apei)- este normal sa apară picături de apă din orificiul pentru drenaj a supapei de protecție. Supapă trebuie lasată deschisă către atmosferă. Luați măsuri pentru evacuarea sau colectarea cantităților de apă scursă, pentru a evita daune.
7. În caz că temperatura din încăpere cade sub 0 °C, boilerul trebuie să se scurgă. Când este necesară golirea boilerului, trebuie obligatoriu mai întâi să întrerupeți alimentarea electrică a acestuia.

Procedura de golire a boilerului destinat montării DEASUPRA UNEI CHIUVEȚE:

1. Se închide robinetul de intrare a apei reci de la rețea spre boiler.
2. Se deschide robinetului de apă caldă de la bateria de mixare.
3. Deschideți robinetul (Fig. 4 a) pentru a scurge apa din boiler. Dacă instalația nu este prevăzută cu un robinet, cazanul poate fi golit direct de pe tubul de admisie, anterior fiind deconectat de la conductă de apă.

Procedura de golire a boilerului destinat montării SUB CHIUVEȚĂ:

1. Decuplați boilerul de la rețeaua electrică
2. Demontați armatura de instalare la rețeaua de apă a boilerului

Demontați boilerul de pe locul în care a fost suspendat, și întoarceți - l cu țevile în jos, spre podea, și vărsați apa într - un vas, pe care vi l - ați pregătit în prealabil. Așteptați până când se scurge întreaga apă din boiler.

Branșarea boilerului la rețeaua electrică de alimentare

1. Nu puneți boilerul în funcțiune înainte de a vă asigura că el este umplut cu apă.
2. La branșarea boilerului la rețeaua electrică să se acorde o atenție deosebită conectării corecte a conductorului de protecție.
3. Încălzitor de apă fără cablu de alimentare - În circuitul electric de alimentare a aparatului trebuie montat un dispozitiv, care să asigure decuplarea tuturor polilor în condițiile unei supratensiuni de gradul III.
4. Dacă cablul de alimentare (la modele utilizate cu asemenea cablu) este defect, acesta trebuie înlocuit de un reprezentant al service-lui sau de o persoană cu o calificare asemănătoare pentru a fi evitat orice risc.
5. În tipul încălzirii este posibil din aparat să se audă șuierat(apă care fierbe). Acest sunet este normal și nu indică o defecțiune. Sunetul se va face mai- puternic cu timpul, iar cauză este calcărul acumulat. Pentru eliminarea sunetului este necesară curățarea aparatului. Acest serviciu nu face parte de servisu de garanție.

Stimați clienți,

Echipa firmei TESY vă felicită din inimă pentru noua achiziție. Sperăm că noul dumneavoastră dispozitiv electrocasnic va contribui la sporirea confortului în casa dumneavoastră.

II. CARACTERISTICI TEHNICE

1. Capacitate nominală V, litri - vezi plăcuța de pe dispozitiv
2. Tensiune alimentare - vezi plăcuța de pe dispozitiv
3. Putere nominală - vezi plăcuța de pe dispozitiv
4. Presiune nominală - vezi plăcuța de pe dispozitiv



ATENȚIE! Aceasta nu este tensiunea rețelei de apă. Ea este declarată pentru aparat și se referă la cerințele de siguranță.

5. Tipul boilerului - cu rezervor de acumulare, cu termoizolație
6. Protecție rezervor - GC sticlă - ceramică
7. Consum zilnic de energie electrică - vezi Anexă I
8. Profil de sarcină declarat - vezi Anexa I
9. Cantitate de apă Mix la 40°C V40 litri - vezi Anexa I
10. Temperatura maximă a termostatului - vezi Anexa I
11. Setări de temperatură presetate - vezi Anexa I
12. Eficiența energetică în timpul încălzirii apei - vezi Anexa I

III. DESCRIERE ȘI PRINCIPIUL DE FUNCȚIONARE

Aparatul este compus din corp, flanșă, panou de control din plastic și supapă reversivă de siguranță.

1. Corpul este compus dintr-un rezervor de oțel (rezervorul de apă) și un înveliș din plastic la exterior, cu termoizolație între acestea. Rezervorul de apă este asigurat cu două conducte cu filet G 1/2", pentru alimentare cu apă rece (prevăzută cu un inel de culoare albastră) și ieșirea apei calde (cu inel de culoare roșie). Rezervorul interior este confecționat din oțel obișnuit, protejat de coroziune printr-o acoperire specială din sticlă - ceramică.
2. Pe flanșă este montat un încălzitor electric și un anod protector din magneziu. Prin șuruburi, această este montat la rezervorul de apă.

Încălzitorul electric servește pentru încălzirea apei din rezervor și este comandat de un termostat care menține în mod automat temperatura aleasă.

Pe panoul de comandă din plastic sunt montate: întrerupător (în funcție de model), un termostat reglabil (în funcție de model), termostat de siguranță și lămpi de control.

Termostatul de siguranță este un dispozitiv de protecție contra supraîncălzirii, care decuplează încălzitorul de la rețeaua electrică, când apa atinge valori prea ridicate. Dacă acest dispozitiv nu intră în funcțiune, trebuie să vă adresați service-ului firmei.

Lămpile de control (în funcție de model) pe panoul de comandă indică regimul în care se află aparatul.

Anodul din magneziu protejează suplimentar rezervorul interior de coroziune, în cazul boilerelor cu acoperire sticlă - ceramică.

3. Supapa de siguranță previne golirea completă a aparatului la oprirea alimentării cu apă rece din rețeaua de distribuție a apei. Aceasta protejează aparatul de creșterea presiunii în rezervorul de apă peste valoarea admisibilă când este în regim de încălzire a apei (la

creșterea temperaturii, presiunea crește) și excesul de apă se evacuează prin orificiul de drenaj. Este normal că în regim de încălzire din orificiul de drenaj să picure apă și acest lucru trebuie avut în vedere la montarea boilerului.



ATENȚIE! Supapa de siguranță nu poate să protejeze boilerul de o presiune a apei din instalația de alimentare cu apă superioară celei stabilite pentru dispozitiv. Furnizarea a unei presiuni mai decât cea prezentată în această instrucțiune presiune sanitară la dispozitivul poate deteriora, prin pierderea garanției și producătorul nu este responsabil pentru orice daune provocate.

IV. MONTARE ȘI PUNERE ÎN FUNCȚIUNE



ATENȚIE! Instalarea și conectarea încorectă a aparatului îl poate face periculos pentru sănătatea și viața consumatorilor, fiind posibil de a provoca consecințe grave și pe termen lung pentru acestia, inclusiv dar nu numai dizabilități fizice și/sau deces. Acest lucru de asemenea poate provoca daune asupra proprietății acestora /pagube și/sau distrugere/, precum și asupra terțelor parti, cauzate inclusiv dar fara a se limita la inundatie, explozie și incendiu. Instalarea, conectarea la rețeaua de alimentare cu apă și electricitate și punerea în funcțiune urmează să fie efectuate numai și doar de către electricieni și tehnicieni calificați cu privire la repararea și instalarea dispozitivului, care au dobândit competențele sale de lucru pe teritoriul statului, pe care se efectuează instalarea și punerea în funcțiune a dispozitivului și în conformitate cu regulamentele normative.

1. Montare

Se recomandă montarea aparatului să fie executată pe cât posibil mai aproape de locurile în care va fi folosită apa caldă, în vederea reducerii pierderilor de energie termică în conductele de apă. La montare, trebuie ales un loc unde aparatul care să nu fie ud de apă.

- Boilerelor destinate instalării deasupra chiuvetei sunt instalate astfel încât conductele de intrare / ieșire să fie direcționate în jos (spre podeaua încăperii).

Dispozitivul se agață de plăcile de sprijin montate pe carcasă. Suspensia este realizată pe două cârlige (min. \varnothing 4mm) atașate solid la perete (incluse în setul de suspensie)

- Boilerelor destinate instalării sub chiuvetă sunt instalate astfel încât conductele de intrare / ieșire să fie direcționate în sus (spre tavanul camerei). Dispozitivele pot fi așezate independent pe podea sau atașate la perete. În cazul în care doriți să le atașați la un perete, suspensia trebuie realizată cu două cârlige (min. \varnothing 0,4 mm) atașate sigur de perete.



IMPORTANT: Tipul boilerului pentru montare SUB/ DEASUPRA chiuvetei, este indicat pe aparatul respectiv. Construcția plăcuței purtătoare, pentru boilerelor destinate montării **sub/deasupra** unei chiuvete, este universală și permite realizarea unei distanțe între cârlige de la 96 la 114 mm. (Fig. 2).

Pentru mai multă luciditate în privința modului de montare pe perete, vezi fig. 2

- A - deasupra chiuvetei;
- B - sub chiuvetă;
- C - montaj pe podea.

! **ATENȚIE!** Pentru a se evita prejudicierea beneficiarului și a unor terțe părți în cazul apariției unor defecțiuni în sistemul de furnizare a apei calde, aparatul trebuie montat în spații, care au podele hidroizolate și drenaj în canalizare. În nici un caz nu puneți sub aparat obiecte care nu sunt rezistente la apă. În cazul montării aparatului în spații care nu au podele hidroizolate, sub acesta trebuie făcută o cadă de protecție cu scurgere la canalizare.

! **Observație:** scurgerea de protecție nu intră în furnitura standard și se alege de utilizator.

Producătorul nu este responsabil pentru orice daune în caz de nerespectare a condițiilor descrise mai sus.

2. Racordarea boilerului la rețeaua de distribuție a apei

Fig. 4a - pentru montaj deasupra chiuvetei

Fig. 4b - pentru montaj sub chiuvetă

Unde: 1 - Țeavă de intrare; 2 - supapă de protecție (0.8 MPa); 3 - ventil de reducere (la o presiune în sistemul de distribuție a apei de peste 0,6 MPa); 4 - robinet de oprire; 5 - pâlnie cu scurgere în canalizație; 6 - furtun; 7 - Robinet de scurgere a apei din boiler

La racordarea boilerului la rețeaua de distribuție a apei trebuie luate în vedere semnele colorate de indicație (inelele) de pe conductele aparatului:

ALBASTRU - pentru apa rece (de intrare,

ROȘU - pentru apa caldă (de ieșire).

Este obligatorie montarea supapei de siguranță, cu care este cumpărat boilerul. Aceasta se montează la intrarea apei reci, respectând sensul indicat de săgeata de pe corpul acesteia, care indică sensul circulației apei reci de intrare.

! **Excepție:** Dacă normele locale cer folosirea unei alte supape sau dispozitiv (care corespunde la EN 1487 sau EN 1489), ea trebuie să fie cumpărată aparte. Pentru dispozitive conform EN 1487 presiunea maximă trebuie să fie de 0.7 MPa. Pentru alte supape de siguranță, presiunea la care sunt calibrate trebuie să fie cu 0.1 MPa sub presiunea marcată pe tabelul aparatului. În aceste cazuri supapă de protecție din complexul aparatului nu trebuie să fie folosită.

! **ATENȚIE!** Nu se admit alte supape sau robinete de închidere între aparat și supapă de siguranță (dispozitivul de siguranță).

! **ATENȚIE!** Prezența altor supape de siguranță, mai vechi, poate duce la avarierea aparatului dvs. și acestea trebuie înlăturate.

! **ATENȚIE!** Nu se admite înșurubarea supapei la filete cu lungimi mai mari de 10 mm, căci în caz contrar lucrul acesta poate duce la defectarea ireversibilă a supapei și este periculos pentru aparatul dvs.

! **ATENȚIE!** În modul de încălzire apei din unitate, este normal să picure apă din orificiul de scurgere al supapei de siguranță. Acesta trebuie să fie lăsat deschisă către atmosferă. Trebuie să fie luate măsuri pentru a elimina sau colectarea cantității scursă de apă pentru a evita deteriorarea.

! **ATENȚIE!** Supapă de siguranță și partea de rețea între ea și aparat trebuie să fie protejate împotriva înghețului. La drenarea cu furtun - partea liberă a furtunului trebuie întotdeauna să fie deschisă către atmosfera (să nu fie scufundată). Furtunul trebuie să fie protejat împotriva înghețului.

Umplerea boilerului cu apă se face deschizând robinetul de alimentare cu apă rece de la rețea și a robinetului de apă caldă din bateria de mixare. După umplerea boilerului, din bateria de mixare trebuie să înceapă să curgă un jet continuu de apă. Atunci puteți închide robinetul de apă caldă de la bateria de mixare.

Când se impune golirea boilerului, este obligatoriu mai întâi să întrerupeți alimentarea cu curent electric a acestuia.

Procedura de golire a boilerului destinat montării DEASUPRA UNEI CHIUVEȚE:

1. Se închide robinetul de intrare a apei reci de la rețea spre boiler.
2. Se deschide robinetul de apă caldă de la bateria de mixare.
3. Deschideți robinetul (Fig. 4 a) pentru a scurge apa din boiler. Dacă instalația nu este prevăzută cu un robinet, cazanul poate fi golit direct de pe tubul de admisie, anterior fiind deconectat de la conductă de apă.

! **IMPORTANT:** La golirea boilerului trebuie luate măsuri pentru evitarea provocării de daune cauzate de apa scursă.

Procedura de golire a boilerului destinat montării SUB CHIUVEȚĂ:

1. Decuplați boilerul de la rețeaua electrică
2. Demontați armatura de instalare la rețeaua de apă a boilerului
3. Demontați boilerul de pe locul în care a fost suspendat, și întoarceți - l cu țevile în jos, spre podea, și vărsați apa într - un vas, pe care vi l - ați pregătit în prealabil. Așteptați până când se scurge întreaga apă din boiler.

! **IMPORTANT:** În cazul în care presiunea rețelei de apă depășește valoarea menționată în paragraful 1, este necesară montarea unei valve de reducere, în caz contrariu boilerul termoelectric nu va fi exploatat corect. Producătorul nu își asumă răspunderea pentru problemele intervenite din cauza unei exploatari necorecte a dispozitivului.

3. Conectarea la instalația electrică (fig.3)

! **ATENȚIE!** Înainte să cuplați alimentarea cu curent electric, verificați dacă aparatul este umplut cu apă.

3.1. **La modelele prevăzute cu cablu de alimentare în set cu ștecăr,** conectarea se face prin introducerea ștecărului în contactul electric. Decuplarea de la rețeaua electrică se face prin scoaterea ștecărului din contact.

! **ATENȚIE!** Priză trebuie să fie corect conectată la un circuit separat asigurat cu siguranță de scurt circuit. El trebuie să fie înșurubat.

3.2. Încălzitoare de apă completat cu un cablu de alimentare, fără ștecher

Aparatul trebuie să fie conectat la un circuit separat de cablajul fix prevăzut cu o siguranță de 16A curent nominal anunțat (20A pentru putere > 3700W). Conectarea trebuie să fie permanentă - fără cuplare. Circuitul de curent trebuie să fie prevăzut cu o siguranță și cu un dispozitiv încorporat, care să asigure deconectarea tuturor polilor în condițiile de supratensiune de categoria III.

Conectarea firelor cablului de alimentare al aparatului trebuie să fie îndeplinită astfel:

- Firul cu izolare de culoarea maro - la cablul fază din instalația electrică (L)
- Firul cu izolare de culoarea albastră - la cablul neutru din instalația electrică (N)
- Firul cu izolare de culoarea galbenă-verde - la conductorul de protecție al instalației electrice (⏚)

3.3. La modelele care nu sunt prevăzute cu cablu de alimentare în set cu ștecher.

Aparatul trebuie să fie conectat la un circuit separat de cablajul fix de instalația electrică staționară, prevăzut cu o siguranță de 16A curent nominal anunțat. Conexiunea se face cu conductoare cu singur nucleu (solide) - cablu 3 x 1,5 mm² pentru o capacitate totală de 2000W.

În circuitul electric de alimentare a aparatului trebuie montat un dispozitiv, care să asigure decuplarea tuturor polilor în condițiile unei supratensiuni de gradul III.

Pentru montarea cablului principal de alimentare cu curent electric al boilerului, trebuie să desfaceți capacul din plastic cu ajutorul unei șurubelnițe. Conectarea cablurilor de alimentare cu curent electric trebuie să fie în conformitate cu marcejele de pe clemele termointerupătorului, după cum urmează:

- cel de fază la marcajul A1 (sau 11)
- cel nul la marcajul B1 (sau 21)
- cel de protecție, obligatoriu la îmbinarea cu șurub, marcată cu semn (⏚).

Cablul de alimentare poate fi legat mai strâns la panoul de comandă din plastic, cu ajutorul unui fixator de cablu.

În urma montajului, capacul din plastic se pune la loc, în poziția lui inițială!

Explicații privind fig.3:

T1 - termoregulator; T2 - întrerupător termic; IL1 - Indicator luminos; R - încălzitor

V. LUCRUL CU APARATUL

Înainte de pornire inițială a unității asigurați-vă că sistemul de încălzire este conectat la sursa de alimentare și se umple cu apă.

Pornirea boilerului este prin intermediul unui dispozitiv de instalare încorporat în instalația descrisă în secțiunea 3.2 din punctul V sau în legătură cu ștecher priză (dacă modelul are un cablu cu un dop).

Explicație la Figura 6, Moduri de lucru:

1. Poziția (☼) Antiîngheț

IMPORTANT: Alimentarea cu energie electrică trebuie să fie pornită. Supapă de siguranță și conductă la aparatul trebuie să fie asigurată împotriva înghețului

2. Poziția (⚙️) temperatura maximă

3. Poziția (☼) (economisire de energie) - În acest mod, temperatura apei ajunge la aproximativ 60 °C Astfel reduce pierderile de căldură

4. Indicator luminos - mod de încălzire strălucește în negru și albastru strălucire atunci când apa este încălzită și termostatul este oprit

5. Mâner reglator - Setare temperatura

Boilere cu comandă electromecanică POP - UP:

1. **Apăsați butonul pentru a ieși Fig. 7a**
2. **Ajustați temperatura boilerului Fig. 7b** Această setare permite setare treptată a temperaturii dorite
3. **Apăsați butonul pentru a trage Fig. 7c**



ATENȚIE! O dată pe lună, puneți mânerul în poziția de temperatură maximă pentru o perioadă de o zi (cu excepția cazului în unitatea este în mod constant de lucru în acest mod). Aceasta asigură o igienă mai mare a apei încălzite.

VI. PROTECȚIA ANTICOROZIVĂ - ANOD DIN MAGNEZIU

Anodul din magneziu protejează suprafața internă a rezervorului de apă de coroziune.

El este un element supus la uzură și trebuie înlocuit periodic. Pentru o funcționare fiabilă și de durată a boilerului dumneavoastră, producătorul recomandă efectuarea unor controale periodice ale stării anodului din magneziu, de către un tehnician autorizat și înlocuirea anodului în caz de necesitate, aceasta putându-se face în timpul profilaxiei periodice a dispozitivului.

Pentru efectuarea înlocuirii, contactați unitățile specializate de service

VII. ÎNTREȚINERE PERIODICĂ

În timpul funcționării normale a boilerului, sub acțiunea temperaturii înalte, pe suprafața încălzitorului se depune calcar. Aceasta înrăutățește schimbul de căldură dintre încălzitor și apă. Temperatura de pe suprafața încălzitorului și din zona înconjurătoare crește. Apare un zgomot caracteristic /de apă în fierbere/. Termostatul începe să se declanșeze mai des. Este posibilă o anclanșare "mincinoasă" a protecției termice. Din acest motiv, producătorul acestui dispozitiv recomandă efectuarea reviziei boilerului la fiecare 2 ani, de către un centru sau unitate de service autorizată. Această revizie trebuie să includă și curățarea și verificarea protectorului anodic (la boilerle cu acoperire sticloceramică), și în caz de necesitate, să fie înlocuit cu unul nou.

Pentru a curăța aparatul folosiți lavetă umedă. Nu folosiți preparate abrazive sau cele care conțin diluante. Nu turnați apă pe aparat.

Producătorul nu răspunde pentru consecințele apărute din cauza nerespectării acestei instrucțiuni.



Indicații privind protecția mediului înconjurător

Старите електроуреди съдържат ценни материали и поради това не трябва да се изхвърлят заедно с битовата смет! Молим Ви да съдействате с активния си принос за опазване на околната среда и да предавате уреда в организираниите Аparatele electrice uzate conțin materiale valoroase și din acest motiv nu trebuie aruncate în containerele pentru gunoi menajer! Vă rugăm să contribuiți activ la protecția mediului înconjurător, predând aparatul uzat în centrele de colectare a tipului acesta de deșeu (dacă există).

I. DES RÈGLES IMPORTANTES

1. Cette description technique et l'instruction d'emploi ont pour but à vous présenter l'article et les conditions pour son installation correcte et son exploitation. L'instruction est destinée aux techniciens qualifiés qui vont monter l'appareil au début et qui vont le démonter et le réparer en cas de panne.
2. Notez que le respect des instructions dans la présente notice est exclusivement du bénéfice ou profit de l'acheteur, mais en même temps c'est l'une des conditions essentielles mentionnées dans la carte de garantie concernant la validité du service de garantie. Le fabricant ne peut pas être tenu responsable en cas des pannes et des dommages possibles, provoqués par l'utilisation et/ou le montage imputables au non-respect des instructions dans cette notice.
3. Le chauffe-eau électrique correspondre aux exigences de EN 60335-1, EN 60335-2-21.
4. Cet appareil peut être utilisé par des enfants de 8 ans et majeurs et par des personnes ayant des capacités physiques, sensorielles ou mentales réduites, ou dénués d'expérience ou de connaissance, s'ils (si elles) sont correctement surveillé(e)s ou si des instructions relatives à l'utilisation de l'appareil en toute sécurité leur ont été données et si les risques encourus ont été appréhendés.
5. Assurez-vous que les enfants ne jouent pas avec l'appareil.
6. Le nettoyage et l'entretien de l'appareil ne doivent pas être effectués par des enfants sans surveillance.



ATTENTION! L'installation et le raccordement incorrects de l'appareil peuvent le rendre dangereux pour la santé et la vie des utilisateurs. Il pourra causer des conséquences graves et durables pour eux, y compris, mais sans s'y limiter des handicaps et/ou la mort. Cela peut aussi causer des dommages matériels à leurs biens /dommages et/ou destruction/, ainsi qu'à des tiers, causes y compris, sans s'y limiter par l'inondation, l'explosion et l'incendie. L'installation, le raccordement à la tuyauterie et au réseau électrique, ainsi que sa mise en service doit être effectuée uniquement et seulement par des électriciens et des techniciens qualifiés pour la réparation et l'installation de l'appareil, ayant acquis leur licence sur le territoire de l'Etat où sont effectuées l'installation et la mise en service de l'appareil et conformément à la réglementation applicable dans ce pays.



Il est défendu à faire des changements et des remaniements dans la construction et le schéma électrique du chauffe-eau. **La garantie ne s'applique pas après la constatation de tels changements.** Sous les termes changements et remaniements on comprend toute suppression des éléments posés par le fabricant, la mise de composants complémentaire dans le chauffe-eau, l'échange des éléments avec tels analogiques qui ne sont pas approuvés par le fabricant.

Montage

1. Le chauffe-eau doit être installé seulement dans les endroits dont la sécurité contre l'incendie est garantie.
2. En le montant dans une salle de bain, il faut l'installer dans un emplacement où on ne pourrait pas le verser directement avec la douche.
3. Il n'est destiné qu'à l'usage dans des locaux fermés et chauffés, où la température ne descend pas en dessous de 4°C. L'appareil n'est pas conçu pour fonctionner en mode de chauffe instantanée en permanence.
4. L'appareil est accroché à l'aide des plaques montées à son corps. L'accrochement est fait à l'aide de deux pattes (min. Ø 4 mm) fixées très bien au mur (incluses dans l'ensemble des pièces d'accrochage).

Raccordement au réseau hydraulique

1. L'appareil est destiné pour le réchauffement de l'eau dans des logements qui disposent d'un réseau hydraulique dont la pression ne dépasse pas de 0,6 MPa.
2. Il est obligatoire à monter la soupape originale achetée avec le chauffe-eau. Elle doit être montée à l'entrée de l'eau froide en conformité avec l'aiguille sur son corps qui indique le sens de l'eau qui arrive. N'installez aucune robinetterie entre le chauffe-eau et la soupape de sûreté.

Exeption: Si les régulations (les normes) locaux exigent le montage d'une soupape de sécurité ou dispositif de protection différents (conformément aux normes EN 1487 ou EN 1489), ce dispositif doit être acheté séparément. Les dispositifs conformes à la norme EN 1487 exigent une pression maximale de fonctionnement égale à 0.7 MPa. Pour les autres soupapes de sécurité la pression calibrée doit être inférieure de 0.1 MPa à celle indiquée sur la plaque signalétique de l'appareil. Dans ce cas le montage de la soupape de sécurité fournie avec l'appareil est interdit.

3. Le clapet anti-retour et les tuyaux de la canalisation menant vers le chauffe-eau doivent être protégés contre le gel. S'il est utilisé un tuyau flexible de drainage, son extrémité libre doit être

ouverte à l'aire (ne pas être immergée sous l'eau). Le tuyau flexible doit aussi être protégé contre le gel.

4. Pour l'exploitation sûre du chauffe-eau, il faut nettoyer régulièrement la soupape et vérifier si elle n'est pas bloquée. Dans les régions où l'eau est très dure il faut la nettoyer du calcaire. Ce service n'est pas assuré par la garantie.

5. Pour éviter les dommages subis par le client ou par des tiers en cas de panne dans le système de l'alimentation de l'eau chaude, il est obligatoire de monter l'appareil dans les endroits qui dispose d'une isolation de la tuyauterie et de drainage. En aucun cas ne mettez pas sous l'appareil des articles qui ne sont pas résistants à l'eau. Si l'appareil est monté dans un endroit sans isolation de plancher, il est nécessaire à poser sous le chauffe-eau un bac d'égouttement et prévoir un conduit raccordé à un drain.

6. En fonctionnement - mode de chauffage de l'eau – l'écoulement de l'eau par l'orifice de drainage de la soupape de sécurité est normal. Elle doit être laissée ouverte à l'aire. Afin de prévenir tout dommage causé par l'eau, il faut prendre des mesures pour l'enlèvement ou la collecte de l'eau d'écoulement tout.

7. Il est probable que la température dans le local baisse au-dessous de 0°C, en ce cas le chauffe-eau doit être vidangé.

Quand il est nécessaire à vider le réservoir, il faut d'abord couper l'alimentation en électricité du chauffe-eau.

Procédure de vider du chauffe-eau destiné au montage AU - DESSUS DE L'EVIER:

1. Fermeture du robinet d'entrée d'eau froide du réseau hydraulique vers le chauffe-eau.
2. Ouverture de du robinet d'eau chaude du mélangeur.
3. Interrompez l'arrivée d'eau à l'appareil. Ouvrez le robinet à eau chaude du robinet mélangeur. Ouvrez le robinet 7 (figure 4a) pour couler toute la quantité d'eau par le chauffe-eau. Au cas où dans l'installation n'est pas installé un robinet de ce genre, le chauffe-eau peut être vidangé directement par le tuyau d'entrée et tout d'abord d'être retiré de la conduite d'eau.

Procédure de vider du chauffe-eau destiné au montage AU - DESSOUS DE L'EVIER:

1. Débrancher le chauffe-eau du réseau électrique.
2. Démonter la tuyauterie du chauffe-eau.
3. Démonter le chauffe-eau de l'endroit sur lequel il est monté et le renverser avec les tuyaux vers le bas et faites couler l'eau dans un récipient spécial. Attendez que la totalité de l'eau s'écoule dans le récipient.

Branchement électrique

1. Ne mettez pas le chauffe-eau en route sans être sûr qu'il est rempli de l'eau.
2. Au cours du branchement du chauffe-eau au circuit électrique il faut faire attention au raccord correct du câble protecteur (pour les modèles sans cordon et fiche mâle).
3. Pour les modèles sans cordon d'alimentation le raccord doit être permanent - sans prise de courant. Le circuit d'alimentation doit être muni d'un fusible de protection et d'un dispositif intégré qui assure l'isolation de l'ensemble des pôles dans le cas de surtension catégorie III.
4. Si le cordon d'alimentation (pour les modèles munis avec un tel) est abîmé, il doit être remplacé par un technicien de l'atelier de service après-vente ou par une personne avec une qualification pareille pour éviter tout le risque.
5. Pendant la chauffe, l'appareil peut émettre un léger bruit analogue à celui d'une bouilloire. Ce bruit est normal et ne traduit aucun défaut de l'appareil. Avec le temps le bruit devient plus fort à cause de l'accumulation de calcaire. Pour éliminer le bruit il est nécessaire de nettoyer l'appareil. Ce service n'est pas couvert par la garantie.

Chers clients,

L'équipe de TESI vous félicite de votre nouvel achat. Nous espérons que le nouvel appareil contribue à l'amélioration du confort à votre maison.

II. CARACTÉRISTIQUES TECHNIQUES

1. Volume nominal, litres - voir la plaque signalétique sur l'appareil
2. Tension nominale – voir la plaque signalétique sur l'appareil
3. Capacité nominale – voir la plaque signalétique sur l'appareil
4. Pression nominale – voir la plaque signalétique sur l'appareil

! Cette chiffre n'indique pas la pression de la tuyauterie de raccordement! Elle indique la pression de propre fonctionnement de l'appareil et elle concerne les exigences des normes de sécurité.

5. Type de chauffe-eau – chauffe-eau électrique à accumulation
 6. Le recouvrement interne – pour les modèles : GC – céramique vitrifiée
- Pour les modèles sans échangeur de chaleur (serpentin)**
7. Consommation journalière d'électricité – voir Annexe I
 8. Profil de charge nominale - voir Annexe I
 9. Volume d'eau chaude mitigée à 40°C V40 en litres - voir Annexe I
 10. Température maximale du thermostat - voir Annexe I
 11. Température réglage préétabli d'usine - voir Annexe I
 12. Efficacité énergétique de la production d'eau chaude sanitaire - voir Annexe I

III. DESCRIPTION ET PRINCIPE DE CHAUFFAGE

L'appareil est composé d'un corps, d'une bride montée au bout inférieur, un panneau en plastique de procuration et une soupape de sûreté.

1. Le corps est composé d'un réservoir d'acier (la cuve) et d'un capot (enveloppe extérieure) avec une isolation thermique entre eux. La cuve est assurée par deux tuyaux filetés de type G ½ pour l'alimentation de l'eau froide (de couleur bleu) et pour l'écoulement de l'eau chaude (de couleur rouge). La cuve est faite d'acier noir protégé par un recouvrement de céramique vitrifiée.

2. Sur la bride est monté un réchaud électrique et un protecteur de magnésium. Ce protecteur est vissé à la cuve.

Le réchaud électrique sert de réchauffement de l'eau dans le réservoir et son activité est dirigée par le thermostat qui soutient automatiquement une température déterminée. Au panneau en plastique sont montés: interrupteur / en fonction du modèle /, un thermostat de réglage /en fonction du modèle/, un limiteur thermique et des voyants lumineux.

Le limiteur thermique est un dispositif de protection qui débranche le thermostat du réseau électrique lorsque la température de l'eau atteint des valeurs trop élevées. Il faut chercher l'aide des techniciens qualifiés en cas d'actionnement du commutateur.

La voyant de contrôle /en fonction du modèle/, du panneau indique le régime dans lequel se trouve l'appareil.

Le protecteur de magnésium protège en supplément le réservoir intérieur de la corrosion pour les chauffe-eaux de recouvrement céramique.

3. La soupape de sûreté empêche le vidage complet de l'appareil en cas de l'arrêt de l'alimentation de l'eau froide du réseau hydraulique. Elle protège l'appareil de la hausse de pression dans la cuve jusque les valeurs prédéterminées lors du cycle de chauffage par échappement de l'excédent par le drain. Il est normal en régime d'échauffement de couler de l'eau par le drain et cela doit être en considération lors du montage du chauffe-eau.

! La soupape de sûreté ne peut pas protéger l'appareil en cas d'alimentation d'une pression plus haute par la conduite d'eau que celle mentionnée pour le fonctionnement correct de l'appareil.

IV. MONTAGE ET BRANCHEMENT

! **ATTENTION!** L'installation et le raccordement incorrects de l'appareil peuvent le rendre dangereux pour la santé et la vie des utilisateurs. Il pourra causer des conséquences graves et durables pour eux, y compris, mais sans s'y limiter des handicaps et/ou la mort. Cela peut aussi causer des dommages matériels à leurs biens /dommages et/ou destruction/, ainsi qu'à des tiers, causes y compris, sans s'y limiter par l'inondation, l'explosion et l'incendie.

L'installation, le raccordement à la tuyauterie et au réseau électrique, ainsi que sa mise en service doit être effectuée uniquement et seulement par des électriciens et des techniciens qualifiés pour la réparation et l'installation de l'appareil, ayant acquis leur licence sur le territoire de l'Etat où sont effectuées l'installation et la mise en service de l'appareil et conformément à la réglementation applicable dans ce pays.

1. Montage

On recommande le montage de l'appareil le plus près possible du lieu d'utilisation pour réduire les pertes de chaleur dans la tuyauterie. Il doit être installé de façon à ne pas être trempé d'eau.

- Les chaudières destinées à l'installation au-dessus de l'évier sont installées, de sorte que les tuyaux d'entrée/ sortie soient dirigés vers le bas (vers le sol de la pièce). L'appareil s'accroche aux plaques de support montées sur son boîtier. La suspension est faite sur deux crochets (min. Ø 4 mm) fixés solidement au mur (inclus dans le kit de suspension).
- Les chaudières destinées à l'installation au-dessous de l'évier sont installées, de sorte que les tuyaux d'entrée/ sortie soient dirigés vers le haut (vers le plafond de la pièce).

Les appareils peuvent être placés librement sur le sol ou fixés à un mur. Au cas où vous souhaitez les attacher à un mur, la suspension doit être réalisée avec deux crochets (min. Ø 4 mm) fixés solidement au mur.

! **IMPORTANT:** Le type de chauffe-eau pour montage au-dessus / de l'évier est indiqué sur l'article même. La construction des plaques des chauffe-eau pour montage au-dessus / au-dessous de l'évier est universelle et permet une distance entre les pattes de 96 à 114 mm. (fig.2). Pour plus de clarté sur le montage au mur conf. (fig.2) (A - montage au-dessus de l'évier; B - montage au-dessous de l'évier; C - pour un montage au plancher).

! Afin d'éviter les dommages subis par le client et (ou) par des tiers en cas d'avarie dans le système d'alimentation de l'eau chaude il est nécessaire de monter l'appareil dans les endroits qui disposent d'une isolation de la tuyauterie et (ou) de drainage. Ne mettez pas, en aucun cas, sous l'appareil des objets qui ne sont pas résistants à l'eau. En cas de montage de l'appareil dans des endroits sans isolation hydraulique du plancher il est nécessaire de poser sous le chauffe-eau un bas d'égouttement et prévoir un conduit raccordé à un drain.

 *Note: le bac n'est pas inclus dans l'ensemble, il est choisi par le client.*

Le fabricant n'assume aucune responsabilité relative aux dommages résultant de l'exploitation incorrecte de l'appareil.

2. Raccordement du chauffe-eau au réseau hydraulique

Fig. 4a - pour un montage au-dessus de l'évier
Fig. 4b - pour un montage au-dessous de l'évier
Où: 1-1 - tuyau d'alimentation; 2 – soupape (0.8 MPa);
3 - valve réductrice (quand la pression dans la conduite d'eau est plus de 0,6 MPa); 4 - robinet d'arrêt; 5 - réservoir d'expansion sur la canalisation; 6 - tuyau d'eau; 7 – robinet de vidange d'un chauffe-eau

En raccordant le chauffe-eau au réseau hydraulique il faut observer les signes colorés (les mamelons) des tubes:

BLEU - pour l'eau froide.

ROUGE - pour l'eau chaude.

Il est obligatoire de monter la soupape originale achetée avec le chauffe-eau. Elle doit être montée à l'entrée de l'eau froide en conformité avec l'aiguille sur son corps qui indique le sens de l'eau froide qui arrive.

Exemption. Si les réglementations (les normes) locaux exigent le montage d'une soupape de sécurité ou dispositif de protection différents (conformément aux normes EN 1487 ou EN 1489), ce dispositif doit être acheté séparément. Les dispositifs conformes à la norme EN 1487 exigent une pression maximale de fonctionnement égale à 0.7 MPa. Pour les autres soupapes de sécurité la pression calibrée doit être inférieure de 0.1 MPa à celle indiquée sur la plaque signalétique de l'appareil. Dans ce cas le montage de la soupape de sécurité fournie avec l'appareil est interdit.



La présence des autres soupapes (usées) peut provoquer une panne de votre appareil, pour cela il est obligatoire à les éliminer.



Le remplacement ou la modification de la groupe de sécurité qui se trouve entre le clapet anti-retour (le dispositif de protection) et l'appareil est inadmissible.



Le vissage de la soupape aux filets dont la longueur est plus de 10mm est inadmissible parce que cela peut provoquer une panne irréparable de votre soupape et peut être dangereux pour votre appareil.



En fonctionnement - mode de chauffage de l'eau – l'écoulement de l'eau par l'orifice de drainage de la soupape de sécurité est normal. Elle doit être laissée ouverte à l'air. Afin de prévenir tout dommage causé par l'eau, il faut prendre des mesures pour l'enlèvement ou la collecte de l'eau d'écoulement tout.



Le clapet anti-retour et les tuyaux de la canalisation menant vers le chauffe-eau doivent être protégés contre le gel. S'il est utilisé un tuyau flexible de drainage, son extrémité libre doit être ouverte à l'air (ne pas être immergée sous l'eau). Le tuyau flexible doit aussi être protégé contre le gel.

Le remplissage du chauffe-eau s'effectue par l'ouverture du robinet situé sur le tuyau d'alimentation en eau froide et du robinet d'eau chaude du mélangeur. Lorsque de l'eau commencera à couler de façon uniforme du mélangeur,

cela signifiera que le réservoir est plein. Donc, vous pouvez fermer le robinet d'eau chaude.

Lorsqu'il est nécessaire à vider le réservoir il faut d'abord couper l'alimentation en électricité du chauffe-eau.

Procédure de vider du chauffe-eau destiné au montage AU - DESSUS DE L'ÉVIER:

1. Fermeture du robinet d'entrée d'eau froide du réseau hydraulique vers le chauffe-eau.
2. Ouverture de du robinet d'eau chaude du mélangeur.
3. Interrompez l'arrivée d'eau à l'appareil. Ouvrez le robinet à eau chaude du robinet mélangeur. Ouvrez le robinet 7 (figure 4a) pour couler toute la quantité d'eau par le chauffe-eau. Au cas où dans l'installation n'est pas installé un robinet de ce genre, le chauffe-eau peut être vidangé directement par le tuyau d'entrée et tout d'abord d'être retiré de la conduite d'eau.



IMPORTANT: Pendant le vidage du chauffe-eau il faut prendre des mesures préalables pour éviter les dommages de l'eau coulante.

Procédure de vider du chauffe-eau destiné au montage AU - DESSOUS DE L'ÉVIER:

1. Débrancher le chauffe-eau du réseau électrique.
2. Démontez la tuyauterie du chauffe-eau.
3. Démontez le chauffe-eau de l'endroit sur lequel il est monté et le renverser avec les tuyaux vers le bas et faites couler l'eau dans un récipient spécial. Attendez que la totalité de l'eau s'écoule dans le récipient. Si la pression dans la tuyauterie de raccordement est supérieure à celle indiquée sous paragraphe 1 en haut, l'installation d'une soupape de réduction de pression est nécessaire, sinon le chauffe-eau ne fonctionnera pas correctement.

3. Branchement au réseau électrique (fig.3)



Avant de l'alimenter en électricité, assurez-vous que le réservoir est plein d'eau.

3.1. Pour les modèles fournis avec un cordon d'alimentation et une fiche mâle le branchement s'effectue par l'enclenchement dans la prise de courant. Le débranchement s'effectue après la sortie de la fiche mâle de la prise de courant.



La prise de courant doit être proprement connecté à un circuit séparé minué d'un fusible. Elle doit être reliée à la terre.

3.2. Chauffe-eaus équipés d'un cordon d'alimentation sans fiche

L'appareil doit être raccordé à un circuit électrique séparé de l'installation électrique fixe, muni d'un fusible de protection de 16A courant nominale (20A pour une puissance > 3700W). Le raccord doit être permanent - sans prise de courant. Le circuit d'alimentation doit être muni d'un fusible de protection et d'un dispositif intégré qui assure l'isolation de l'ensemble des pôles dans le cas de surtension catégorie III.

Le branchement du cordon d'alimentation doit être effectué comme il suit:

- Raccorder le fil marron au conducteur phase de l'installation électrique (portant la lettre "L").

- Raccorder le fil blue au conducteur neutre de l'installation électrique (portant la lettre "N").
- Raccorder le fil jaune/vert au conducteur de protection de l'installation électrique (portant le symbole (⊥)).

3.3. Pour les modèles qui n'ont pas un cordon d'alimentation avec une fiche mâle.

L'appareil doit être raccordé à un circuit électrique séparé de l'installation électrique fixe, muni d'un fusible de protection de 16A courant nominale. Le raccordement doit être effectué avec des conducteurs rigides de cuivre - câble 3x 1,5 mm2 pour une puissance totale de 2000W. Dans le contour électrique de l'alimentation de l'appareil, il est nécessaire à incorporer un dispositif qui assure le débrayage de tous les pôles dans les conditions d'une surtension de la catégorie III.

Pour monter le câble électrique d'alimentation au chauffe-eau il faut enlever le couvercle plastique à l'aide d'un tournevis (fig.4). Nous vous conseillons à raccorder les câbles d'alimentation en prenant en considération le marquage des accouplements comme suit:

- le câble de phase à la marque A1 (ou 11).
- le câble neutre à la marque B1 (ou 21).
- le câble protecteur - obligatoire pour le raccordement de vis, marqué par un signe (⊥).

Il est obligatoire à connecter le câble protecteur à un raccord fileté, indiqué par le signe. Après le montage il faut poser le couvercle plastique à sa place.

Renseignement sur la figure: 3: T1 - thermostateur;

T2 - interrupteur; S - interrupteur (pour les modèles qui en ont); IL1 - voyants lumineux; R - réchaud.

V. MISE EN FONCTIONNEMENT DE L'APPAREIL

Avant de mettre votre chauffe-eau pour la première fois, assurez-vous qu'il est branché correctement dans le circuit électrique et qu'il est rempli de l'eau.

La mise en route du chauffe-eau s'effectue à l'aide du dispositif incorporé qui était décrit dans le point 3.2 de l'article IV ou par le raccordement de la fiche mâle dans la prise de courant (si le modèle est fourni d'un cordon avec la fiche mâle).

Clarification à la Fig.6:

Modes de fonctionnement :

1. Position (✱) mode antigel



Le mode Antigél permet de maintenir une température convenable et d'éviter la formation de gel dans l'appareil. Il est nécessaire que l'appareil soit branché à l'alimentation électrique. On doit protéger contre le gel la soupape de sécurité et la tuyauterie.

2. Position (⚙) température maximale
3. Position (🍃) / **Économie d'énergie** / - avec ce régime la température atteint environ 60 °C. De cette façon on diminue les pertes de chaleur.
4. Lampes de contrôle (indicateurs)

Si elles sont allumées en rouge cela signifie que l'appareil est en mode de chauffage de l'eau.

Si elles sont allumées en bleu - l'eau dans l'appareil est chauffée et le thermostat a éteint/débranché l'alimentation du chauffe-eau

5. Manche pour le régulateur (seulement pour les modèles avec des thermostats réglables).

Chauffe-eau à fonctionnement POP-UP électromécanique:

1. Appuyez sur le bouton pour faire apparaître la Fig. 7a.
2. Réglez la température du chauffe-eau. Fig. 7b
Cet opération permet un réglage progressif de la température.
3. Appuyez sur le bouton pour rétracter Fig. 7c



Une fois par mois mettez la poignée en position de température maximale pendant une période d'un jour /24 heures/ (excepté dans les cas où le dispositif fonctionne en permanence continu dans ce mode. Cela garantit une meilleure hygiène de l'eau chauffée..

VI. PROTECTION ANTI-CORROSION - ANODE DE MAGNÉSIMUM

Le protecteur d'anode protège la surface intérieure du réservoir par la corrosion. Cet élément est périodiquement rechargeable.

Pour une longue et fiable exploitation de votre chauffe-eau, le fabricant recommande des vérifications périodiques de l'état de l'anode de magnésium par un spécialiste qualifié et si nécessaire - une recharge, la vérification peut être faite pendant le traitement prophylactique périodique de l'appareil. Pour effectuer une recharge adressez-vous à un service autorisé!

VII. ENTRETIEN PÉRIODIQUE

Quand le chauffe-eau fonctionne bien, sous l'influence de la haute température à la superficie du réchaud est accumulé de calcaire. Cela est la cause d'un mauvais échange de chaleur entre le réchaud et l'eau. La température à la superficie du réchaud et autour de lui hausse. On entend un bruit d'une eau bouillante. Le thermostateur commence à marcher et à arrêter plus fréquemment. Il est possible que la protection de la température soit activée. A cause de cela le fabricant de cet appareil recommande une inspection de votre chauffe-eau à deux ans dans un atelier de service après-vente autorisé ou un centre de service licencié. Elle doit consister à nettoyage du protecteur d'anode (pour les chauffe-eau avec un recouvrement de céramique vitrifiée) et son remplacement en cas de nécessité. Chaque inspection doit être notée dans le certificat de garantie.

Nettoyez l'appareil avec un chiffon humide. N'employez pas de produits de nettoyage récurants ou abrasifs. Ne pas verser ou projeter d'eau sur l'appareil.

Le fabricant n'assume aucune responsabilité pour tous dommages résultant de tout manquement aux présentes instructions.



Instruction de protection de l'environnement.

Les vieux appareils électriques possèdent des matériaux précieux et cela ils ne doivent pas être jetés à la poubelle avec les ordures ménagères! Nous vous prions de contribuer activement à la protection de l'environnement et apporter l'appareil dans les postes spécialisés (s'il y en a).

I. BELANGRIJKE REGELS

1. Deze technische omschrijving en gebruikshandleiding is bedoeld om u vertrouwd te maken met het product en met de gebruik en installatie voorwaarden. De instructies zijn ook bestemd voor de vakkundige technici, die het toestel zullen installeren, demonteren en eventuele storingen verhelpen.
2. De fabrikant kan op geen enkele manier aansprakelijk worden gesteld voor schade, veroorzaakt door exploitatie en/of installatie, die niet aan de instructies in deze handleiding voldoen.
3. De elektrische boiler voldoet aan de eisen van EN 60335-1, EN 60335-2-21.
4. Dit toestel is bestemd voor exploitatie door kinderen ouder dan 8 jaar en personen met verminderde lichamelijke, zintuiglijke en geestelijke vermogens of door mensen met geen ervaring of kennis, indien ze onder toezicht zijn of geïnstrueerd werden overeenkomstig de zekere exploitatie van het toestel en indien ze de mogelijke gevaren verstaan.
5. Kinderen moeten met het toestel niet laten spleen
6. De reiniging en de bediening van het toestel moet door niet onder toezicht zijnde kinderen niet uitgevoerd worden.



Waarschuwing! Onjuiste installatie en aansluiting van het apparaat kan ernstige gevolgen voor de gezondheid veroorzaken en leiden tot de dood van de gebruikers. Dat kan ook schade aan eigendommen of persoonlijk letsel veroorzaken als gevolg van overstroming, explosie of brand. *Installatie, aansluiting op het waternet en aansluiting op het elektriciteitsnet moet worden uitgevoerd door gekwalificeerde technici. Een gekwalificeerde technicus is iemand die over de juiste competenties in overeenstemming met de voorschriften van het betreffende land beschikt.*



Alle wijzigingen en reconstructies van de constructie en het elektrische schema van de boiler zijn verboden. Bij het vaststellen hiervan wordt de garantie geannuleerd. *Onder wijzigingen en reconstructies wordt verstaan iedere verwijdering van de door de fabrikant ingebouwde elementen, inbouwen van bijkomende componenten in de boiler, vervangen van elementen met analogische elementen die door de fabrikant niet goedgekeurd worden.*

Montage

1. De boiler slechts in ruimtes met normale brandzekerheid monteren.
2. Bij montage in een badkamer moet het toestel op een plek gemonteerd worden zodat het water uit de douche of douche hoofdtelefoon bovenop niet komt.
3. Het is bedoeld voor gebruik in gesloten en verwarmde ruimtes, waar de temperatuur niet lager is dan 4 °C en is niet geschikt voor continu werken in een "stromend water modus".
4. Bij montage op de wand wordt het toestel aan de op het corpus gemonteerde dragende plank opgehangen. Het ophangen geschiedt aan twee haken (min. Φ 4 mm) die aan de wand stevig vastgelegd zijn (meegeleverd met het toestel).

Aansluiten van de boiler op het pijpleidingennetwerk

1. Het toestel is bedoeld om huishoudelijke objecten van warm water te voorzien en dient te worden aangesloten op een waterleidingnet met een waterdruk van ten hoogste 6 bar (0,6 MPa).
2. De beschermklep waarmee de boiler is aangekocht moet gemonteerd worden. Deze wordt op de ingang van het koud water geplaatst, in overeenstemming met de op het corpus staande pijl die de richting van het inkomende water aanduidt.

Uitzondering: Indien de plaatselijke regelingen (normen) bepalen het gebruik van een andere beschermklep of installatie (conform EN 1487 of EN 1489), dan dient een extra beschermklep aangekocht te worden. Voor installaties conform EN 1487 moet de hoogste aangegeven druk 0,7 MPa zijn. Voor andere beschermkleppen moet de druk waaraan ze gekalibreerd zijn 0,1 MPa lager dan de op het bordje van het toestel aangeduide druk. In deze gevallen moet men de samen met het toestel aangeleverd beschermklep niet gebruiken.

3. De beschermklep en de hieruit naar de boiler uitgaande pijpleiding moeten tegen bevriezing

beschermd worden. Bij draineren door een drainagebuis moet het vrije einde hiervan open aan de atmosfeer (niet ondergedompeld) zijn. De drainagebuis moet ook tegen bevriezing beveiligd zijn.

4. Ten behoeve van de zekere werking van de boiler moet men de beschermingsklep regelmatig reinigen en controleren of deze normaal functioneert (niet geblokkeerd is) en in gebieden met zeer kalkhoudend water moet men de geaccumuleerde kalksteen ontkalken. Deze dienst behoort niet tot de garantie bediening.

5. Om materiële schades ter plaatse of bij (derde) personen te voorkomen als gevolg van eventuele storingen aan de warmwatervoorziening, moet de boiler enkel in lokalen worden geïnstalleerd met een deugdelijke waterdichting van de vloeren alsmede met een drainage (waterafvoer naar het riool). In geen geval mag de boiler op voorwerpen rusten die gevoelig zijn voor vocht. Indien de boiler zich in een onbeschermd ruimte moet bevinden, dan is het noodzakelijk om een carter onder de boiler te plaatsen, met een waterafvoergoot naar het rioolnet.

6. Bij opwarming van het water is het normaal dat water uit de uitlaatbuis van het veiligheidsventiel doorsijpelt. Die uitlaatbuis dient altijd open te blijven. Het is noodzakelijk om de uitgelaten hoeveelheid water af te voeren of te verzamelen om schades te voorkomen.

7. Als er een mogelijkheid bestaat om de temperatuur in de ruimte onder 0 °C te dalen, moet men de boiler weglopen.

Indien de boiler leeggemaakt moet worden, eerst de elektrische stroom hiernaartoe onderbreken.

Procedure voor het aftappen van boiler bedoeld voor installatie BOVEN een gootsteen:

1. De kraan voor toever van koud water uit de waterleidingnet naar de boiler dichtdraaien.
2. De kraan voor warm water van de mengkraan opendraaien
3. De kraan 7 (figuur 4a en 4 b) opendraaien om het water uit de boiler af te tappen :
 - modellen, uitgerust met een veiligheidsklep met hendel - trekt u het hendel naar boven en het water zal door de afvoeropening van de klep lekken.
 - modellen, uitgerust met een klep zonder hendel - de boiler kan rechtstreeks uit zijn inlaatbuis worden afgetapt als hij voorlopig van de waterleiding wordt ontkoppeld.

Procedure voor het aftappen van de boiler bedoeld voor installatie ONDER EEN WASTAFEL:

1. De boiler van het stroomnet afsluiten.
2. De aansluitende armatuur van de waterleiding van de boiler demonteren.
3. De boiler van de plaats waar hij is opgehangen demonteren en met zijn buizen naar beneden omdraaien. Daarna het water in een vooraf voorbereide bak gieten. Wachten tot het water uit de boiler gelekt is.

Aansluiten op het elektrische netwerk

1. De boiler niet inschakelen zonder ervoor te zorgen dat deze vol met water is.
2. Als het snoer (bij de modellen met een snoer) kapot is, moet die vervangen worden door een geautoriseerde servicedienst of een vakman met desbetreffende kwalifikacie om risico's te voorkomen.
3. Tijdens verwarming kan uit het toestel een fluitend geluid komen. Dit is normaal en indiceert geen gebrek. Het geluid wordt luider na bepaalde tijd als gevolg van de geaccumuleerde kalksteen. Om het geluid te verwijderen moet men het toestel te ontkalken. Deze dienst behoort niet tot de garantie bediening.

Geachte klant,
het team van TESI feliciteert u met uw aanschaf. We hopen, dat het nieuwe toestel aan de comfortverbetering in uw woning zal bijdragen.

II. TECHNISCHE GEGEVENS

- Nominale inhoud V, liters - zie het typeplaatje op het toestel
- Nominale spanning - zie het typeplaatje op het toestel
- Nominale vermogen - zie het typeplaatje op het toestel
- Nominale druk - 0.75 MPa
- Type van de boiler - een gesloten accumulerende waterverwarmer met een warmte-isolatie
- Binnenbekleding - emailaag
- Dagelijks energieverbruik – zie Bijlage 1
- Vermeld laadprofiel – zie Bijlage 1
- Maximumtemperatuur van de thermostaat – zie Bijlage 1
- Fabrieksinstellingen van de temperatuurniveaus – zie Bijlage 1
- Energie-efficiëntie bij verwarmen van het water – zie Bijlage 1

III. OMSCHRIJVING EN WERKINGSPRINCIPE

Het toestel bestaat uit een kast, een flens, een bedieningspaneel van kunststof en een terugslag- en veiligheidsklep.

1. De kast bestaat uit een stalen kuip (watertank) en een buitenmantel van kunststof met thermische isolatie daartussen. De kuip is met twee buizen met schroefdraad G ½" uitgerust voor toevoer van koud water (met een blauwe ring) en voor afvoer van warm water (met een rode ring). De binnenkuip is van zwart staal gemaakt, beschermd door een speciale emailaag.

2. Op de flens zijn er een elektrisch verwarmingselement en een magnesium anode gemonteerd. Het verwarmingselement wordt voor opwarming van het water in de reservoir gebruikt en wordt door de thermostaat gecontroleerd die de temperatuur op een bepaalde niveau automatisch houdt.

Op het kunststof bedieningspaneel zijn: een regelbare thermostaat /afhankelijk van het model /, thermoschakelaar en controlelampen.

De thermoschakelaar is een mechanisme voor bescherming tegen oververhitting die het verwarmingselement van het stroomnet afsluit als de temperatuur van het water te hoge waarden bereikt. Indien dit wordt geactiveerd, moet u contact met een servicecentrum opnemen.

De magnesium anode zorgt voor een extra bescherming van de binnenkuip tegen corrosie bij boilers met een emailaag.

3. De terugslag- en veiligheidsklep verhindert een volledige lediging van het toestel indien het toevoer van koud water uit het waterleidingnet stopt. Zij beschermt het toestel tegen een verhoging van de druk in de watertank tot een waarde groter dan de in een verwarmingsmodus toegestane waarde (7.5 bar/0,75MPa) (! bij temperatuurverhoging wordt de druk ook groter) door lozing van het overtollige water naar de afvoeropening. Het is normaal als in verwarmingsmodus water uit de afvoeropening druppelt en dat moet men in aanmerking nemen bij het installeren van de boiler.

⚠ ATTENTIE! De terugslag- en veiligheidsklep kan het toestel niet beschermen als de druk op de waterleiding hoger is dan de druk, aangegeven voor het toestel. Als de druk hoger is (boven 0.6 MPa) zal het water uit de afvoeropening van de klep voortdurend lekken.

IV. MONTAGE EN INSCHAKELING



⚠ Waarschuwing! Onjuiste installatie en aansluiting van het apparaat kan ernstige gevolgen voor de gezondheid veroorzaken en leiden tot de dood van de gebruikers. Dat kan ook schade aan eigendommen of persoonlijk letsel veroorzaken als gevolg van overstroming, explosie of brand. Installatie, aansluiting op het watermet en aansluiting op het elektriciteitsnet moet worden uitgevoerd door gekwalificeerde technici. Een gekwalificeerde technicus is iemand die over de juiste competenties in overeenstemming met de voorschriften van het betreffende land beschikt.

1. Montage

Er wordt aanbevolen om de montage van het toestel zowel mogelijk dichtbij de plekken voor gebruiken van warm water gedaan te worden om het warmteverlies in de pijpleiding te verminderen. Bij montage in een badkamer moet het toestel op een plek gemonteerd worden zodat het water uit de douche of douche hoofdtelefoon bovenop niet komt.

- De boilers die ontworpen zijn voor montage boven wastafel, moeten geïnstalleerd worden met de toevoer- en afvoerbuis naar beneden (naar de vloer van de kamer).

Het toestel wordt door middel van de montagebeugels opgehangen die aan zijn behuizing zijn bevestigd. Voor het ophangen van de boiler worden twee haken (min. \varnothing 4 mm) gebruikt die stevig aan de muur zijn bevestigd (meegeleverd in de ophangset).

- De boilers die ontworpen zijn voor montage onder wastafel, moeten geïnstalleerd worden met de toevoer- en afvoerbuis naar boven (naar het plafond van de kamer).

Het toestel kan los op de vloer worden geplaatst of aan de muur worden bevestigd. Indien u het toestel aan de muur wilt bevestigen, moet u het ophangen door middel van twee haken (min \varnothing 4 mm) die stevig aan de muur zijn bevestigd.



BELANGRIJK: De boilers met montage boven een wastafel worden zo gemonteerd dat de inlaat/uitlaatbuizen naar beneden gericht zijn (naar de vloer van de kamer). De constructie van de dragende plank van de boilers is universeel en laat de afstand tussen de haken van 96 tot 114 mm te zijn (afbeelding 2).

Voor volledige duidelijkheid over de montage tegen een muur, zie figuur 2.

Figuur. 2A - voor montage boven een wastafel

Figuur. 2B - voor montage onder een wastafel

Figuur. 2C - modellen voor vloermontage.



⚠ ATTENTIE! Om schade voor de gebruikers en derden te vermijden, in geval van een storing in het systeem voor warmwatervoorziening, is een montage van het toestel in ruimten met hydro-isolatie van de vloer en een drain in de riolering nodig. In geen geval kunt u voorwerpen onder het toestel zetten die niet waterdicht zijn. Bij een montage van het toestel in ruimten zonder hydro-isolatie van de vloer moet een beschermende wand eronder met een drain naar de riolering wordt geplaatst..



Opmerking: de beschermkuip behoort niet tot de kit en wordt door de gebruiker gekozen/aangekocht.

2. Aansluiten van de boiler op het pijpleidingennetwerk

Figuur. 4a - voor montage boven een wastafel

Figuur. 4b - voor montage onder een wastafel

Waar:

1 - Inlaatbuis; 2 - Veiligheidsklep 3 - Reduceerventiel (bij waterleidingdruk boven 0.6 MPa); 4 - Afsluitkraan; 5 - Trechter met een aansluiting naar de riolering; 6 - Slang; 7 - Aftapkraan voor het aftappen van de boiler.

Bij het aansluiten van de boiler op de waterleidingnet moet men de gekleurde ringen voor aanweziging in acht nemen:

BLAUWE RING - voor koud water (ingaand water),

RODE RING - voor heet water (uitgaand water).

3De montage van de terugslag- en veiligheidsklep, gekocht samen met de boiler, is verplicht. De klep wordt aan de ingang voor koud water geplaatst in overeenstemming met de pijl op zijn kast die de richting van het ingaande water wijst. Andere afsluitkleppen tussen de klep en het toestel zijn niet gepermitteerd.

 **Uitzondering:** Indien de plaatselijke regelingen (normen) bepalen het gebruik van een andere beschermklep of installatie (conform EN 1487 of EN 1489), dan dient een extra beschermklep aangekocht te worden. Voor installaties conform EN 1487 moet de hoogste aangegeven druk 0.7 MPa zijn. Voor andere beschermkleppen moet de druk waaraan ze gekalibreerd zijn 0,1 MPa lager dan de op het bordje van het toestel aangeduide druk. In deze gevallen moet men de samen met het toestel aangeleverd beschermklep niet gebruiken.



Een andere stoppende armatuur tussen de beschermklep (bescherminstallatie) en het toestel is niet toegelaten.



De aanwezigheid van andere (oude) beschermkleppen kan tot schade van uw toestel leiden en deze moeten verwijderd worden.



Het schroeven van de beschermklep aan schroefdraden met een lengte boven 10 mm is niet toegelaten, anders kan dat tot schade van uw beschermklep leiden die gevaarlijk voor uw toestel is..



De beschermklep en de hieruit naar de boiler uitgaande pijpleiding moeten tegen bevriezing beschermd worden. Bij draineren door een drainagebuis moet het vrije einde hiervan open aan de atmosfeer (niet ondergedompeld) zijn. De drainagebuis moet ook tegen bevriezing beveiligd zijn.

Het vullen van de boiler met water gaat door het opendraaien van de kraan voor toevoer van koud water uit de waterleidingnet en de kraan voor heet water van de mengkraan. Na het vullen door de mengkraan moet er een ononderbroken waterstraal zijn. U kunt nu de kraan voor het warme water dichtdraaien.

Als u de boiler aftappen wilt, moet u eerst de elektrische voeding naar het toestel afschakelen.

Procedure voor het aftappen van boiler bedoeld voor installatie BOVEN een gootsteen:

1. De kraan voor toevoer van koud water uit de waterleidingnet naar de boiler dichtdraaien.

2. De kraan voor warm water van de mengkraan opendraaien
3. De kraan 7 (figuur 4a en 4 b) opendraaien om het water uit de boiler af te tappen :

- modellen, uitgerust met een veiligheidsklep met hendel - trekt u het hendel naar boven en het water zal door de afvoeropening van de klep lekken.
- modellen, uitgerust met een klep zonder hendel - de boiler kan rechtstreeks uit zijn inlaatbuis worden afgetapt als hij voorlopig van de waterleiding wordt ontkoppeld.



BELANGRIJK: Bij het aftappen moeten maatregelen worden genomen om schade te voorkomen die door het lekkende water kan worden veroorzaakt.

Procedure voor het aftappen van de boiler bedoeld voor installatie ONDER EEN WASTAFEL:

1. De boiler van het stroomnet afsluiten.
2. De aansluitende armatuur van de waterleiding van de boiler demonteren.
3. De boiler van de plaats waar hij is opgehangen demonteren en met zijn buizen naar beneden omdraaien. Daarna het water in een vooraf voorbereide bak gieten. Wachten tot het water uit de boiler gelekt is.



BELANGRIJK: Indien de druk op de waterleiding hoger is dan de geadviseerde voor deze boiler (hierboven aangegeven) moet een reduceerventiel worden gemonteerd, anders wordt de boiler niet juist gebruikt.

De fabrikant kan niet aansprakelijk gesteld worden voor schade die door het onjuiste gebruik van het toestel ontstaat.

3. AANSLUITEN OP HET STROOMNET (FIG.5)



ATTENTIE! Voordat de elektrische voeding aangesloten wordt, moet u eerst controleren of het toestel gevuld met water is.

- 3.1. Bij de modellen, uitgerust met een stroomkabel met een stekker

- de stekker moet in een juist aangesloten en geaard stopcontact gestoken.
- het stopcontact moet op een aparte stroomkring worden aangesloten, beschermd door een zekering van 16 Ampère
- de controle op de naleving van de bovenstaande voorwaarden dient te worden uitgevoerd door een erkende elektrotechnicus

Het toestel moet zo worden geplaatst dat de stekker van de stroomkabel bereikbaar is.

- 3.2. Bij modellen zonder een gemonteerde stroomkabel met een stekker.

Het aansluiten van de boiler op het stroomnet gaat met behulp van een drie-aderige koperkabel 3x1.5 vierkante millimeter in een aparte stroomkring, beschermd door een zekering van 16 Ampère. In de stroomring voor de stroomvoorziening van het toestel moet een mechanisme worden geïntegreerd die voor de ontkoppeling van alle polen in geval van overspanning categorie III zorgt.

Om de stroomdraad op de boiler gemonteerd te worden moet men de plastic deksel met behulp van een schroevendraaier verwijderen(fig.5). Het aansluiten van de stroomdraaden moet in overeenstemming met de markeringen van de klemmen zijn,

als volgt:

- de fase draad met aanduiding L (of L1)
- de nul draad met aanduiding N (of N1)
- de aard draad - verplicht met de schroefverbinding, gemarkeerd met een teken .

De stroomkabel kan met behulp van een remkabel tegen de kunststof bedieningspaneel worden vastgedraaid. Na de montage moet de plastic deksel in de oorspronkelijke positie worden gemonteerd!

Uitleeg van figuur 3:

T1 - thermoregelaar; T2 - thermoschakelaar;

LL1 - controlelamp; R - verwarmingselement.

V. IN GEBRUIK NEMEN VAN HET TOESTEL



Vóór het aanvankelijke inschakelen van het toestel moet men ervoor zorgen dat de boiler op de juiste wijze in het elektrische netwerk ingeschakeld en vol met water is. Het inschakelen van de boiler geschiedt door middel van de in de elektrische installatie ingebouwde installatie, omschreven in onder 3.2 van paragraaf IV of door de stekker in het stopcontact te plaatsen (indien het model voorzien van een kabel met stekker is.

Toelichting aan afbeelding.6

Posities van de knop voor regeling van de thermostaat (bij de modellen met een thermostaat):

1. Antivriesmodus (❄️)

 **Waarschuwing!** De stroomtoevoer naar het apparaat moet zijn ingeschakeld. De ingebouwde waterverwarmer moet ook zijn ingeschakeld. Het veiligheidsventiel en de pijpleiding van de waterverwarmer naar het apparaat moet worden beveiligd tegen vorst.

2. Regime  maximale temperatuur
3. Regime  Bij dit regime zal de watertemperatuur in het toestel rond 60°C liggen. Op deze wijze wordt het warmteverlies vermindert.
4. Controle-indicatoren (indicatoren)

Ze lichten rood - het apparaat bevindt zich in de verwarmingsmodus;

Ze lichten blauw - het water in het apparaat wordt verwarmd en de thermostaat schakelt de verwarming uit.

5. Handvat voor temperatuurregelaar - Temperatuur instellen.

Boilers met elektrische en mechanische bediening POP -UP:

1. Druk op de knop om hem naar buiten te laten komen **φuz. 7a**
2. Pas de keteltemperatuur aan **φuz. 7b**

Met deze functie kunt u de gewenste temperatuur selecteren. Om uw keuze te maken, draait u de handgreep op het paneel door de markering in de juiste positie te plaatsen. Om de temperatuur te verhogen, rechtsom draaien.

3. Druk op de knop **φuz. 7c**

 **Waarschuwing!** Maandelijks plaats van de handgreep in een positie van maximale temperatuur gedurende één dag (tenzij het apparaat steeds in deze mode werkt) - zie supplement I Maximale temperatuur van de thermostaat. Dit zorgt voor een hogere hygiëne van het verwarmde water..

VI. BESCHERMING TEGEN CORROSIE - MAGNESIUM ANODE

De magnesium anode zorgt voor een extra bescherming van de binnenoppervlakte van de watertank tegen corrosie. Hij is een element dat versleten gaat en moet periodiek worden vervangen.

Gezien het lang en probleemloos gebruik van uw boiler adviseert de fabrikant een periodieke controle van de staat van de magnesium anode door een erkende technicus en een vervanging indien nodig, waarbij dat kan uitgevoerd worden tijdens de periodieke technische controle van het toestel. Voor de vervanging moet u contact met een geautoriseerde servicecentrum opnemen! Deze service valt niet onder de garantie.

VII. PERIODIEK ONDERHOUD

Bij normaal functioneren van de boiler, onder invloed van de hoge temperatuur wordt op het oppervlak van de verwarmers kalkaanslag gevormd (kalksteen). Dat vermindert de warmtewisseling tussen de verwarmers en het water. De temperatuur op het oppervlak van de verwarmers en in de zone rondom hem stijgt. Er verschijnt een typisch geluid (van kokend water).

De temperatuurregelaar begint zich vaker in en uit te schakelen. Een "valse" activering van de temperatuurbeveiliging is mogelijk. Daarom adviseert de producent van dit toestel preventief onderhoud van uw boiler elke twee jaar door een geautoriseerd servicecentrum, waarbij de diensten door de klant worden betaald. Dit onderhoud moet schoonmaken en controle bevatten van de opofferingsanode (bij boilers met glaskeramische coating), die, als het nodig is, door een nieuwe vervangen moet worden.

Voor schoonmaken van het toestel gebruik een vochtige doek. Gebruik geen abrasieve of oplosende schoonmaakmaterialen. Spoel het toestel niet met water.

De fabrikant is niet aansprakelijk voor schade, ontstaan door het niet opvolgen van deze handleiding.



Instructies voor bescherming van het milieu

Oude apparaten bevatten waardevolle materialen en daarom moeten ze niet met het huishoudelijke afval worden weggegooid! U wordt verzocht met uw actieve bijdrage mee te werken aan de bescherming van het milieu en uw apparaat af te geven bij de georganiseerde aankooppunten (indien aanwezig).

1. تهدف هذه المواصفات الفنية وإرشادات التشغيل إلى تعريفكم بالمنتج وشروط التركيب والتشغيل السليم، كما أن هذه التعليمات مخصصة للفنيين المعتمدين والمرخصون، الذين سيقومون بتركيب الجهاز الأولي وتفكيكه وإصلاحه في حالة حدوث عطل.
2. يرجى الانتباه إلى أن الإلتزام بالتعليمات الواردة في هذه المواصفات هو في المقام الأول في مصلحة المشتري. بالإضافة إلى ذلك فهناك أحد شروط الضمان المذكورة في بطاقة الضمان بحيث يمكن للمشتري الاستفادة من خدمة الضمان المجانية. الشركة المصنعة غير مسؤولة عن أي ضرر يلحق بالجهاز بسبب التشغيل و/ أو التثبيت الذي لا يتوافق مع التعليمات والشروط الواردة في هذا الدليل.
3. EN 60335 1, EN 60335 2-2 يفي هذا سخان الكهربائي بمتطلبات.
4. تم تصميم هذا الجهاز للاستخدام من قبل الأطفال الذين عمرهم 8 اعوام أو أكثر والاشخاص بالقدرات البدنية والعقلية المنخفضة او الاشخاص دون الخبرة والمعرفة إذا كانوا تحت المراقبة او في حالة الحصول على تعليمات طبقاً للاستخدام الآمن للجهاز ويفهمون المخاطر المحتملة.
5. لا ينبغي أن يلعب الأطفال مع الجهاز.
6. ممنوع تنظيف وصيانة الجهاز من قبل الأطفال بدون المراقبة.

⚠ التحذير! إن التركيب والتوصيل غير المؤمنين وغير الصحيحين للجهاز قد يجعله خطيراً لصحة وحياة المستهلكين ويجوز أن يؤدي ذلك إلى العواقب الشديدة والمستدمية لهؤلاء المستهلكين مثل تسبب الاعاقة الجسدية وحتى الوفاة أيضاً. وقد يسبب هذا أضراراً لممتلكاتهم مثل الاتلاف و/أو التدمير كما يجوز أن يسبب ذلك أضراراً لممتلكات الأشخاص الآخرين أيضاً، مثل غمرة المنزل بالمياه أو الانفجار والحريق. يجب أن يقوم الفنيون المختصون في الأعمال الكهربائية المرخصون والفنيون المؤهلون في مجال تصليح وتركيب مثل هذه الأجهزة فقط بتركيب الجهاز وتوصيله بشبكة المياه والشبكة الكهربائية، شريطة أن يكون هؤلاء الفنيون قد حصلوا على تراخيصهم في البلد الذي يتم تركيب وتشغيل الجهاز فيه بحيث تنفذ عملية التركيب والتوصيل مراعاة لشروط اللوائح النافذة في هذا الخصوص في البلد نفسه.

⚠ يحظر أية تغييرات وتعديلات في بناء ومخطط السخان الكهربائي، في حالة أية تغييرات وتعديلات يصح الضمان للجهاز غير صالحا. التغييرات والتعديلات هي أي إزالة عناصر أدرجت من قبل الشركة المصنعة وتركيب مكونات إضافية في السخان واستبدال العناصر مع عناصر مشابهة غير معتمدة من قبل المصنع.

بي كرت ل

1. يجب تركيب السخان في الاماكن الآمنة ضد الحريق.
2. فيجب تركيب الجهاز في المكان المناسب حتى لا يمكن رشه من الدش.
3. ويجب استخدامه في الغرف المغلقة والساخنة حيث لا تسقط درجة الحرارة تحت 4 درجات مئوية ولا يجب أن يعمل بشكل مستمر سخان فوري.
4. يتم تثبيت الوحدة على الجدار بواسطة أقواس التثبيت المرفقة بجسم الوحدة. يتم استخدام خطافين لتثبيت الجهاز (على الأقل 4 ملم) على الحائط (المضمنة في طقم التثبيت).

هاي مل بي بان أ ي ل ناخ س ل بي كرت

1. الجهاز مصمم لتوفير الماء الساخن في المنازل التي لديها أنابيب المياه تحت ضغط لا يزيد عن 0.6 ميغا باسكال.
2. ومن الضروري تركيب صمام الأمان الذي تم شراء السخان معه. يتم وضعه في مدخل الماء البارد وفقاً للسهم الذي يدل على اتجاه الماء البارد الداخلى.
- الاستثناء: إذا تطلب القواعد المحلية استخدام صمام أمان آخر أو جهاز آخر (مطابق لل EN 1487 او EN 1489) يجب شراؤه بعد ذلك. لكل جهاز مطابق ل EN 1487 يجب اعلان ضغط عملي من 0,7 ميغا باسكال على الاقصى. لصمامات الأمان أخرى، يجب أن يكون الضغط الذي يتم معايرته أقل ب 0,1 ميغا باسكال تحت الضغط الملحوظ على لوحة تصنيف الجهاز. في هذه الحالات لا يجب استخدام صمام الامن المرفق مع الجهاز.

3. فان صمام الامان والأنابيب نحو السخان يجب ان تكون محيطة من التجميد. عند عملية الصرف بخرطوم الماء يجب ان تكون نهايته مفتوحة للجو (لم يتم مغمور بالماء). يجب ان يكون الخرطوم محيما من التجميد ايضا.
4. للتشغيل الآمن للسخان يجب تنظيف صمام الأمان الغالب ومراقبة عملياته العادية /لا يتم حظر/ كما يجب تنظيف الحجر الجيري في المناطق ذات المياه الكلسية العالية. ولا يشمل الضمان تغطية هذه الخدمة.
5. لتجنب الأضرار للمستعمل ولأطراف ثالثة في حالة حدوث عطل في نظام إمدادات المياه الساخنة يجب تثبيت الجهاز في أماكن بالعزل الأرضي والصرف الصحي. لا تضع تحت الجهاز الأشياء التي ليست مستدامة بالماء. عند تثبيت الجهاز في أماكن دون عزل ارضي فمن الضروري بناء الحوض تهت السخان بالصرف الصحي.
6. في وضعية التشغيل (تسخين المياه)، فمن الطبيعي أن الماء يقطر من منفذ التفريغ لصمام الأمان. يجب أن يترك مفتوحا للجو. يجب إتخاذ الاجراءات لصرف وجمع المياه لتجنب الضرر .
7. في حالة سقوط الحرارة في المكان تحت 0 در، ولأسباب تتعلق بالسلامة وفي حالة سفر المستهلكون وغياهم عن المنزل لفترة طويلة من الزمن ، يجب فصل إمدادات المياه والدوائر الكهربائية وتصريف الماء في الجهاز .

قيئابره كلال ءك بشل ا يف ناخسل لاصتا

1. يجب اتصال السخان إلا إذا تم ملئه بالماء.
2. في حالة اتصال السخان في الشبكة الكهربائية يجب عليك ان تكون حذرا للاتصال الصحيح للسلك (للمناذج دون سلك الكهرباء مع المتوصيل).
3. للمناذج دون سلك الكهرباء - يجب أن يكون اتصال دائم - بدون التوصيل. يجب توفير الدائرة مع مصهر وجهاز مدمج، مما يضمن انقطاع عن أقطاب خلال أوفيرفولتاجي من الفئة الثالثة.
4. في حالة تلف سلك التغذية يجب استبداله من قبل ممثل شركة الصيانة او الشخص المتخصص في هذا المجال لتجنب المخاطر.
5. عند تشغيل الجهاز يمكن ان تكون هناك الضوضاء من الماء المغلي وهذا أمر طبيعي ولا يشير إلى عطل. فان السبب لزيادة الضوضاء هو الحجر الجيري.

أبها الزباتن المحترمون»،

ببارك فريق TESY بحرارة بشرائكم الجديد. نأمل أن يساعد جهازكم الجديد في تحسين راحة منزلكم.

II. المواصفات

1. السعة (V)، لتر - انظر لوحة على الجهاز.
2. الفولتية - انظر لوحة على الجهاز.
3. القدرة - انظر لوحة على الجهاز.
4. الضغط - انظر لوحة على الجهاز.

⚠️ وليس هذا الضغط متعلق بأنابيب المياه ولكن هو متعلق بالجهاز فانه يشير إلى متطلبات معايير السلامة.

5. نوع سخان - سخان الماء التراكمي المغلق بعازل حراري.
6. الغلاف الداخلي - الخزف الزجاجي - GC ، الفولاذ المقاوم للصدأ - SS ، المينا - EV.

IV. الوصف ومبدأ العملية

يتكون الجهاز من الجسم والفلنجة في طرفه السفلي/ للنماذج مع تثبيت عمودي/ او بجانبه/ للنماذج مع تثبيت أفقي/ ولوحة التحكم البلاستيكية وصمام الأمان.

1. يتكون الجسم من خزان الصلب والغلاف الخارجي مع العزل بينهما من بولي يوريثان مرتفع الكثافة الرغوية واثنين من أنابيب الطعام ½ G للامداد بالماء (بالحلقة الزرقاء) وتلفترج المياه الساخن (بالحلقة الحمراء).

واعتمادا على النموذج يمكن ان يكون الخزان نوعين:

- من الصلب الأسود والمغلف بمادة الخاصة من الخزف الزجاجي او من المينا.
- من الصلب المقاوم للصدأ.

النماذج مع تثبيت عمودي يمكن ان يكون متكاملًا بالتبادل الحراري. تقع مدخل ومخرج التبادل الحراري جانبيًا فهما أنابيب بالتعام 3% G.

2. على الفلنجة عنصر التسخين. لدى سخان مع الغلاف من الخزف الزجاجي تم تركيب عمود الحماية من المغنيسيوم.

منظم الحرارة الذي يحفظ تلقائيًا على حرارة معينة.

لدى سخان جهاز للحماية من ارتفاع درجة الحرارة الذي يستثنى سخان من الشبكة الكهربائية عندما تصل درجة حرارة الماء عالية جدًا.

3. صمام الأمان يمنع إفراغ كامل للجهاز في حالة وقف الإمدادات للماء البارد من أنابيب المياه. فانه يحمي الجهاز من زيادة الضغط في الخزان عن الحد الاعلي من المسموح في وضع التسخين (عندما ازداد الحرارة فازداد الضغط ايضا!) عن طريق تفيس الزيادة من خلال منفذ التفريغ.

⚠️ صمام الأمان لا يحمي الجهاز في حالة امداد الضغط الاعلى من الضغط المعين للجهاز. فيمكن الضغط الاعلى ان يسبب اضرار الجهاز. في هذه الحالة يصبح الضمان غير صالح ولا تحمل الشركة المصنعة مسؤولية عن أية أضرار.

التحذير! إن التركيب والتوصيل غير المؤمن وغير الصحيحين للجهاز قد يجعله خطراً لصحة وحياة المستهلكين ويجوز أن يؤدي ذلك إلى العواقب الشديدة والمستدامة لهؤلاء المستهلكين مثل تسبب الاعاقة الجسدية وحتى الوفاة أيضاً. وقد يسبب هذا أضراراً لممتلكاتهم مثل الالتفاف وأو التدمير كما يجوز أن يسبب ذلك أضراراً لممتلكات الأشخاص الآخرين أيضاً، مثل غمره المنزل بالمياه أو الانفجار والحريق. يجب أن يقوم الفنيون المختصون في الأعمال الكهربائية المرخصون والفنيون المؤهلون في مجال تصليح وتركيب مثل هذه الأجهزة فقط بتركيب الجهاز وتوصيله بشبكة المياه والشبكة الكهربائية، شريطة أن يكون هؤلاء الفنيون قد حصلوا على تراخيصهم في البلد الذي يتم تركيب وتشغيل الجهاز فيه بحيث تنفذ عملية التركيب والتوصيل مراعاة لشروط اللوائح النافذة في هذا الخصوص في البلد نفسه.

1. التركيب

فمن المستحسن تركيب الجهاز قريبا من الامكان حيث يتم استخدام الماء الساخن. وذلك لتقليل خسائر الحرارة في الانابيب. فيجب تركيب الجهاز في المكان المناسب حتى لا يمكن رشه من الدش.

• يتم تثبيت الغلايات المعدة للتركيب فوق حوض الغسيل بحيث يجب توجيه أنابيب المدخل / المخرج إلى الأسفل (نحو أرضية المرفق).

تعلق الغلاية على لوحات الدعم المثبتة على غلافها. يتم إجراء التعليق على خطافين (تبلغ قطرها 4 مم على الأقل) مثبتين بإحكام على الحائط (يزودان مع مجموعة التعليق).

• يتم تثبيت الغلايات المعدة للتركيب تحت حوض الغسيل بحيث يجب توجيه أنابيب المدخل / المخرج إلى الأعلى (نحو سقف المرفق). يمكن وضع الأجهزة بشكل مستقل على الأرض أو تثبيتها على الحائط. في حالة رغبتك في تثبيتها بالحائط، يجب أن يتم التعليق بخطافين (تبلغ قطرها 4 مم على الأقل) مثبتين بإحكام على الحائط.

ملاحظة هامة: يشار إلى طريقة تركيب الغلاية - أي تحت / فوق حوض المغسلة على المنتج نفسه. إن بناء القوس لسخانات المياه المثبتة في / أسفل المغاسل هو أمر عام ويسمح بتفاوت المسافة بين الخطافات بين 96 و 114 ملم.

لوضوح الكامل فيما يتعلق بالتثبيت الغلاية على الحائط، انظر الرسم 2 (أ - طريقة التركيب فوق الحوض؛ ب - طريقة التركيب أسفل الحوض؛ ج - طريقة التركيب على الأرض).

⚠️ لتجنب الأضرار للمستعمل ولأطراف ثالثة في حالة حدوث عطل في نظام إمدادات المياه الساخنة يجب تثبيت الجهاز في أماكن بالعزل الأرضي والصرف الصحي. لا تضع تحت الجهاز الأشياء التي ليست مستدامة بالماء. عند تثبيت الجهاز في أماكن دون عزل أرضي فمن الضروري بناء الحوض تهت سخان بالصرف الصحي.

📎 ملاحظة: لا يتم تضمين الحوض في العلبة ويتم تحديده /شاؤه من قبل المستخدم.

الشركة المصنعة ليست مسؤولة عن أي أضرار في حالة خرق الشروط المذكورة أعلاه.

2. تركيب سخان الى أنابيب المياه

الرسم البياني 4 - أ رسم تخطيطي فوق الحوض

الشكل 4b - تحت الرسم البياني التركيب الحوض

حيث: 1 - أنبوب مدخل؛ 2 - صمام الأمان؛ 3 - صمام المخفض (في حالة الضغط

في الأنابيب فوق 0,6 ميغا باسكال؛ 4 - المحبس؛ 5 - السيفون للربط مع المجاري؛
6 - خرطوم الماء؛ 7 - المحبس لتفريغ سخان.

عند ربط سخان في شبكة انابيب المياه أنظر الى علامات ملونة على أنابيب
الجهاز: لون أزرق للماء البارد و لون أحمر للماء الساخن.

ومن الضروري تركيب صمام الأمان الذي تم شراء السخان معه. يتم وضعه في
مدخل الماء البارد وفقا للسهم الذي يدل على اتجاه الماء البارد الداخل.

إلى الأرضية وصب الماء في وعاء قمت بإعداده لهذا الغرض. انتظر حتى يتم تدفق
الماء من الخزان.

في حالة أن الضغط في شبكة إمدادات المياه يتجاوز القيمة المشار إليها في
الفقرة الأولى المذكورة أعلاه، فمن الضروري تثبيت صمام تخفيض الضغط
ليتمكن السخان ان يعمل بشكل صحيح. الشركة المصنعة ليست مسؤولة عن
المشاكل الناجمة من عملية غير سليمة للجهاز.

3. اتصال السخان في الشبكة الكهربائية

⚠ قبل تبديل الكهرباء يجب ان تأكد ان السخان مليء بالماء.

1. للنماذج المزودة بسلك الكهرباء مع المتوصيل يجب أن يتم الربط في الشبكة
الكهربائية عن طريق اتصال بمآخذ التيار الكهربائي. يتم قطع السخان من
الشبكة الكهربائية عن طريق إخراج المتوصيل من مأخذ التيار الكهربائي.

⚠ يجب ان يكون مأخذ التيار الكهربائي متصلا بشكل صحيح بدائرة الطاقة المنفصلة
المتوفرة مع مصهر. فيجب ان يكون مأخذ التيار الكهربائي متصلا بالأرض.

3.2. النماذج المزودة بسلك الكهرباء دون المتوصيل

يجب ان يكون الجهاز متصلا بدائرة الطاقة المنفصلة من التركيبة الكهربائية الثابتة
المتوفرة مع مصهر ويجب اعلان قوة الطاقة من 16 أمبير (20 أمبير < 3700 واط).
يجب أن يكون اتصال دائم - بدون التوصيل. يجب توفير الدائرة مع مصهر وجهاز
مدمج، مما يضمن انقطاع عن أقطاب خلال أوفرفولتاجي من الفئة الثالثة.

يجب أن يتم تنفيذ الأسلاك لسلك الطاقة من الجهاز كما يلي:

- السلك بالعزل البني - بسلك الطور من التركيبة الكهربائية (L)
- السلك بالعزل الأزرق - بالسلك المحايد من التركيبة الكهربائية (N)

• السلك بالعزل الاصفر والاحمر - بسلك الحماية من التركيبة الكهربائية

3.3. للنماذج دون سلك الكهرباء

يجب ان يكون الجهاز متصلا بدائرة الطاقة المنفصلة من التركيبة الكهربائية الثابتة
المتوفرة مع مصهر ويجب اعلان قوة الطاقة من 16 أمبير (20 أمبير < 3700
واط). ويتم الاتصال بواسطة اسلاك صلبة نحاسية - كابل 2,5x3 ملم مربع لقدرة
3000 واط (كابل 3x4 ملم مربع لقدرة < 3700 واط).

يجب توفير الدائرة الكهربائية مع جهاز مدمج، مما يضمن انقطاع عن أقطاب
خلال أوفرفولتاجي من الفئة الثالثة.

لتركيب سلك التيار الكهربائي إلى الخزان من الضروري إزالة الغطاء البلاستيكي.

ربط الاسلاك الكهربائية يجب ان يكون وفقا للعلامات على أطراف ربط ملولب
للترموستات كما يلي:

• سلك الطور على (A1 أو A) أو (L أو L1)

• السلك المحايد على N أو B أو B1 أو N1

• سلك الحماية على اتصال المسمار ملحوظ مع علامة

بعد التركيب يمكن تثبيت الغطاء إلى مكانه الأصلي!

⚠ ممنوع الاستخدام الصمامات الأخرى بين صمام الامان والجهاز.

⚠ وجود الصمامات الأخرى يمكن ان يسبب ضرر الجهاز ولذلك يجب إزالتها.

⚠ لا تسمح وضع الصمام على انابيب بالتاح بطول يتجاوز 10 ملم. ويمكن أن
يؤدي ذلك إلى أضرار لا رجعة فيها للصمام ويشكل خطرا على جهازك.

⚠ يجب تركيب صمام الأمان إلى الأنابيب المدخل عند إزالة اللوحة البلاستيكية
للأجهزة تركيب عمودي.

⚠ فان صمام الامان والأنابيب نحو السخان يجب ان تكون محيطة من التجميد.
عند عملية الصرف بخرطوم الماء يجب ان تكون نهايته مفتوحة للجو (م يتم
مغمور بالماء). يجب ان يكون الخرطوم محيما من التجميد ايضا.

يجري ملء الخزان بالماء عن طريق فتح الصنوبر للماء الساخن من الحنفية. بعد
ذلك إفتح الصنوبر للماء البارد الذي يقع امام الصنوبر للماء الساخن. بعد انتهاء
الماء يجب ان يكون تدفق الماء من الحنفية مستمرا. فيمكن الان اغلاق الصنوبر
للماء الساخن من الحنفية.

عندما تحتاج الى إفراغ السخان يجب عليك ان تقطع التيار الكهربائي أولاً وبعد
ذلك إمدادات المياه.

يتم تطبيق إجراءات تصريف سخانات المياه فوق الحوض:

إفتح الصنوبر (الشكل 4a) لإفراغ الماء من السخان. إذا الصنوبر المذكور ليس
موجود يجب عليك ان تفرغ السخان كما يلي:

- يمكن إفراغ الساخن مباشرة من أنبوب المدخل فيجب أولاً
قطعه من أنابيب المياه.

⚠ عندما تفرغ السخان يجب إتخاذ الإجراءات لمنع الأضرار الناجمة عن تسرب الماء.

يتم تطبيق إجراءات تصريف سخانات المياه تحت الحوض:

إجراءات تصريف سخانات المياه ليتم تثبيتها تحت سنك:

1. قم بإيقاف تشغيل سخان الماء على مصدر الطاقة.

2. قم بإزالة توصيلات المياه من الجهاز.

3. قم بإزالة سخان المياه من مكان تركيبه، ثم قم بتحويله بحيث تشير الأنابيب

التفسير على الشكل 3:

T2 - الترموستات،

T1 - منظم الحرارة، S- المفتاح الكهربائي إذا هو موجود للطران، R- عنصر التسخين،

IL1 - المؤشرات الضوئية، F- الفلنجة، KL- اتصال المسبار.

VI. استعمال الجهاز

1. تشغيل الجهاز

قبل استعمال الجهاز يجب ان تأكد ان توصيل سخان في الشبكة الكهربائية صحيح والسخان مليء بالماء.

يجري تشغيل السخان بواسطة الجهاز المدمج وهو موضح في القسم 3.2 من الفقرة V أو عن طريق الوضع للموصل في التيار الكهربائي (للمناذج المزودة بسلك الكهرباء مع المتوصل).

توضيح في الشكل رقم 6:

أوضاع التشغيل:

1. موقف (☀️) وضع مضاد

هذا وضع الجهاز يحافظ على درجة الحرارة التي لا تسمح تجميد الماء في الخزان. ويجب ايضا اتصال الجهاز في الشبكة الكهربائية. ويجب تأمين صمام الأمان والأنايب إلى الجهاز ضد التجميد.

2. موقف (⚙️) درجة الحرارة القصوى

3. موقف (☂️) توفير الطاقة - في هذا الوضع درجة حرارة المياه تصل إلى حوالي 60 درجة مئوية. وبالتالي يتم بتقليل خسائر الحرارة.

4. المؤشرات الضوئية

تضيء المؤشرات الضوئية باللون الأحمر عندما يعمل السخان في وضع تدفئة الماء.

تضيء المؤشرات الضوئية باللون الأزرق عندما يصل الماء إلى درجة الحرارة المطلوبة ويقف منظم الحرارة.

5. المقبض لمنظم الحرارة (للمناذج مع الترموستات)

سخان المياه الكهروميكانيكية من فئة POP-UP:

1. اضغط على الزر لعرض التين. 7A.

2. ضبط درجة حرارة سخان الماء. التين. 7 ب هذا الإعداد يسمح بالتكييف التدريجي للحرارة.

3. اضغط على الزر لسحب التين. 7C.

ضع المقبض مرة واحدة في الشهر في الموقف لأقصى درجة الحرارة لمدة 24 ساعة (إلا إذا عمل الجهاز بشكل مستمر في هذا الوضع).



VII. الحماية من التآكل - الأنود المغنيسيوم (مع الخزان المغلف بمادة الخاصة من الخزف الزجاجي او من المينا)

الأنود المغنيسيوم يحمي السطح الداخلي للخزان من التآكل. فهو عنصر الذي يجب استبداله الدوري. واستبداله مدفوع من المستخدم.

لعمل الطوير والامن لسخانك ينصح الصانع المراجعة الدورية للأنود المغنيسيوم من قبل فني مؤهل واستبدال الأنود عند الضرورة. وهذا يمكن القيام به خلال الصيانة الدورية للجهاز. لإجراء الاستبدال اتصل بشركة الصيانة أو فني مؤهل!

IX. الصيانة الدورية

عند تشغيل السخان العادي وتحت تأثير الحرارة العالية تم ترسب الحجر الجيري على سطح عنصر التسخين. هذا يمنع انتقال الحرارة بين عنصر التسخين والماء. قد ارتفع الحرارة على سطح عنصر التسخين وحوله. هناك الضوضاء من الماء المغلي. فيبدأ تشغيل وإيقاف منظم الحرارة غالبا ما. فمن الممكن تفعيل "كاذب" للحماية الحرارية. ولذا ينصح الصانع مراجعة سخانك الدورية في سنتين من قبل شركة الصيانة المعتمدة. هذه الخدمة مدفوعة من المستخدم. يجب ان تشمل الصيانة تنظيف ومراجعة الأنود المغنيسيوم (للسخان مع الغلاف من الخزف الزجاجي) واستبداله في حالة الضرورة.

لتنظيف الجهاز يجب استخدام قطعة قماش مبللة. لا تستخدم المذيبات او المواد الكاشطة. لا تصب الماء على السخان.

الشركة المصنعة ليست مسؤولة عن أي عواقب الناجمة عن عدم الامتثال لهذه التعليمات.

الإرشادات لحماية البيئة:

الأجهزة القديمة تحتوي على مواد ذات قيمة ولا يمكن التخلص منها مع النفايات المنزلية الاخرى! الرجاء مساعدة فعالية لحماية الموارد والبيئة وتقديم الجهاز في مراكز اعادة الشراء (في حالة وجودها).



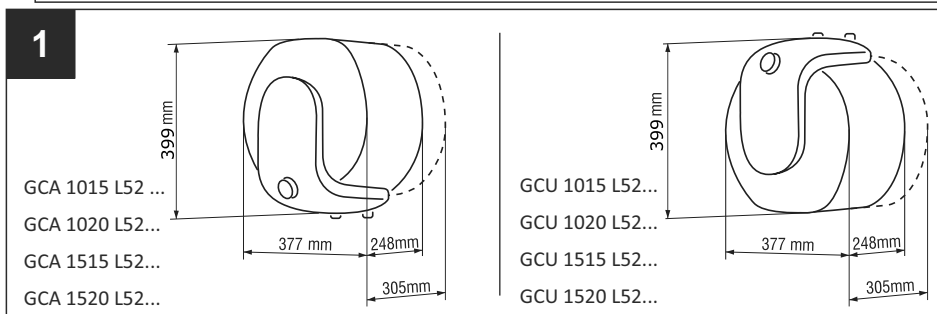
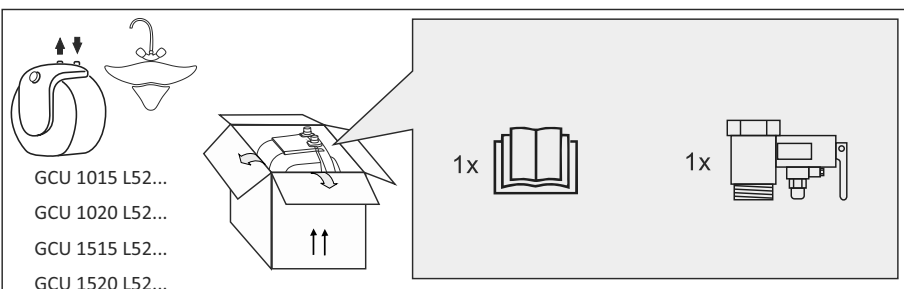
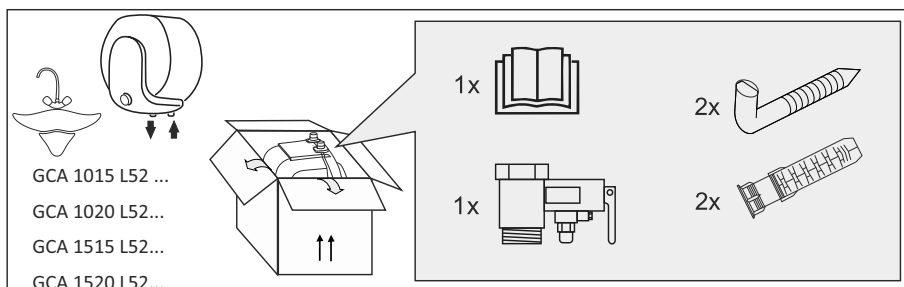
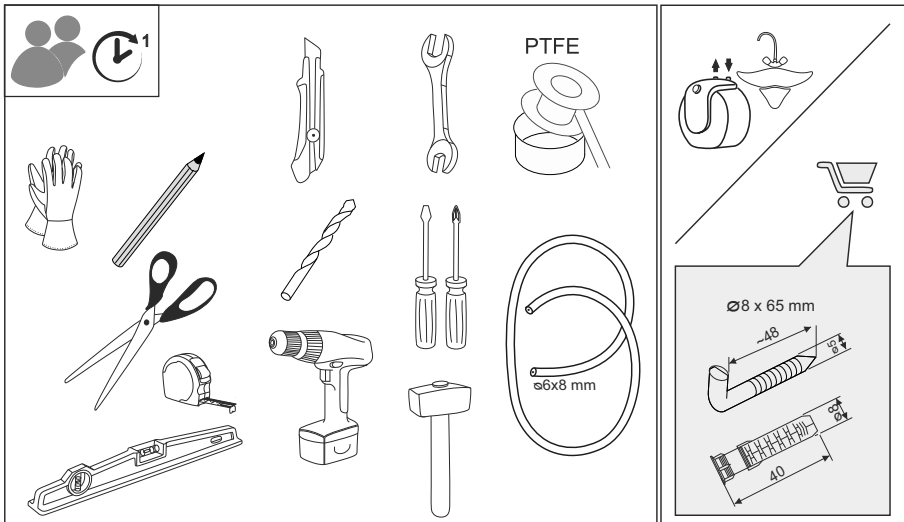

2A

Above sink

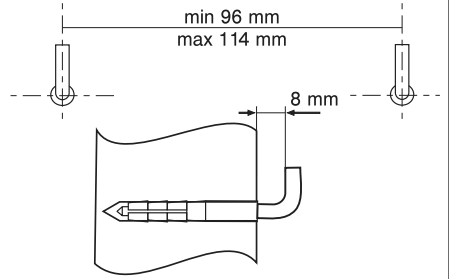
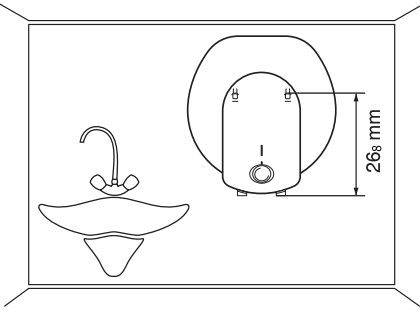
min 96 mm
max 114 mm

8 mm

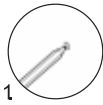

1.

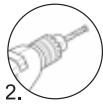

2.



3.



4.



5.

2B

Under sink

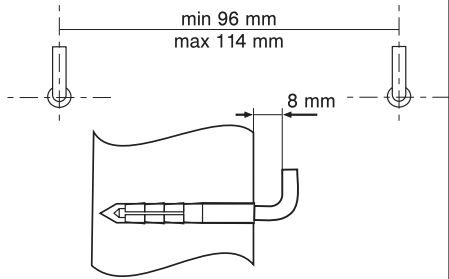
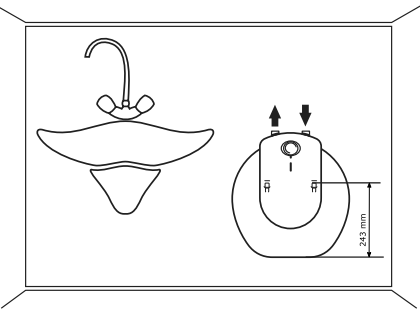
min 96 mm
max 114 mm

8 mm

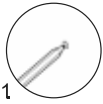

1.



2.



3.



4.



5.

2C

Floor instalacion

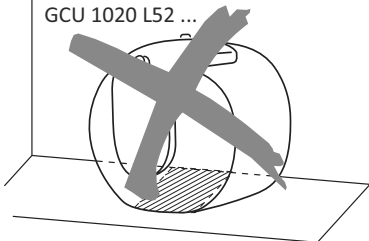
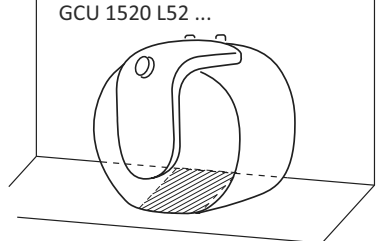
GCU 1015 L52 ...
GCU 1020 L52 ...GCU 1515 L52 ...
GCU 1520 L52 ...

3

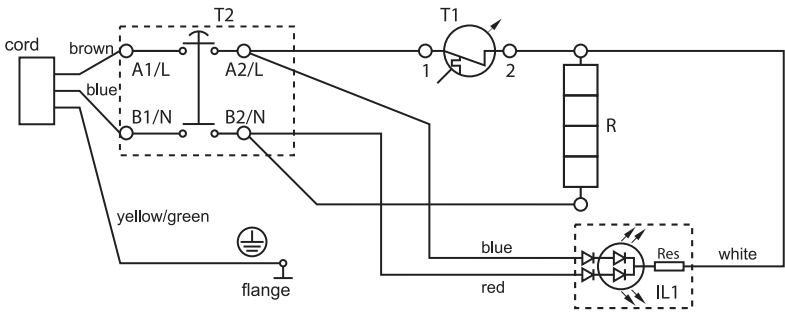

4

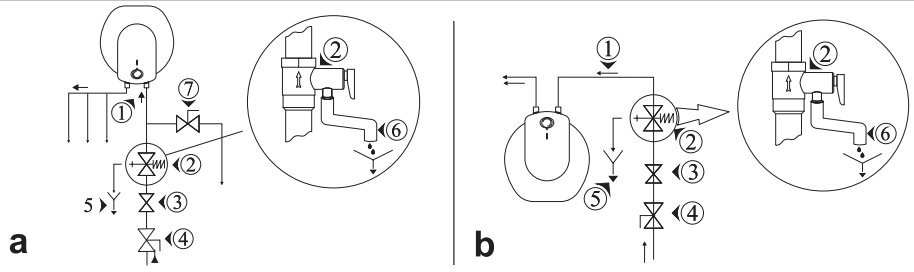

5



6

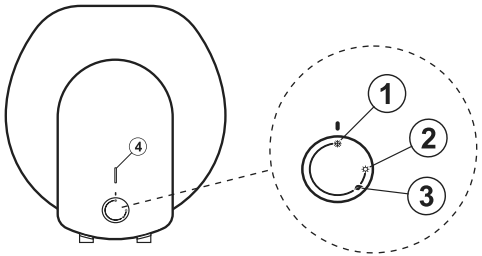

7





TESY

TESY Ltd
Shumen, 9700, 48 Blvd. Madara,
PHONE: +359 54 859 129,
office@tesy.com

ТЕСИ ООД
9701 гр. Шумен, бул. Мадара 48,
PHONE: +359 54 859 129,
office@tesy.com